

# Milwaukee<sup>®</sup>

Nothing but **HEAVY DUTY**.<sup>™</sup>



# 2024

AKCESORIA  
I NARZĘDZIA RĘCZNE

**Milwaukee**

Nothing but **HEAVY DUTY.**



# SPIS TREŚCI

## WIERCENIE I DŁUTOWANIE

<b>DŁUTA</b>	
Dłuta samoostrzące SDS-Max	26
Dłuta samoostrzące SDS-Plus	28
HEX 21 mm/ 28 mm/ 30 mm	30-31
SDS-Max	19-23
SDS-Plus	4-18
<b>OTWORNICE</b>	
BIG HAWG™ Multi Material	75
HCS PVC Holesaws	76
Otwornice bi-metalowe Contractor	71
Otwornice bi-metalowe HOLE DOZER™	66-69
Otwornice bi-metalowe z węglikiem HOLE DOZER™	70
Otwornica nastawna	72
Otwornice udarowe - SHOCKWAVE™ IMPACT DUTY	76
<b>WIERCENIE DIAMENTOWE</b>	
Wiertła do wiercenia na mokro / sucho Diamond MAX™	79-80
Koronki diamentowe do wiercenia na mokro THIN KERF	81
Wiertła diamentowe M14 do wiercenia na sucho	77-78
Otwornice diamentowe do wiercenia na mokro	82
Otwornice diamentowe do wiercenia na sucho	83-86
<b>WIERTŁA DO BETONU</b>	
Przedłużki SDS-Plus	17
SDS-Max - inne	23-25
SDS-Max 4-ostrzowe (MX4)	20
SDS-Max Core Cutters/Tunnel Bits	21-22
SDS-Plus 2-ostrzowe (M2)	8-11
SDS-Plus 4-ostrzowe (MX4)	4-7
SDS-Plus koronki rdzeniowe	18
Usuwanie pyłu	14-18
Wiertła kręte	33-35
<b>WIERTŁA DO DREWNA</b>	
Flat Bits	43
Sedniki	39
Wiertła czołowe	42
Wiertła do drewna SPEED FEED™	44
Wiertła kręte	38
Wiertła kręte udarowe - SHOCKWAVE™ IMPACT DUTY	36-37
Wiertła samoposuwne	41
Wiertła samoposuwne SWITCHBLADE™ - SHOCKWAVE™ IMPACT DUTY	40
<b>WIERTŁA DO METLU</b>	
HSS-G	55-56
HSS-G Red Colbalt	50-51
HSS-G Ti Red Hex - SHOCKWAVE™ IMPACT DUTY	49
HSS-R	57-58
Thunderweb	52-55
Wiertła stopniowe	59-62
<b>WIERTŁA POZOSTALE</b>	
Do szkła i płytek	34
Uniwersalne/ Multi Material	33
<b>WKREĆANIE</b>	
Bity nieudarowe	96-97
Bity udarowe - SHOCKWAVE™ IMPACT DUTY	88-92
Gwoździe i zszywki	112-115
Nasadki udarowe i adaptory - SHOCKWAVE™ IMPACT DUTY	98-111
Przystawki i adaptory nieudarowe	96
Uchwyty do bitów - SHOCKWAVE™ IMPACT DUTY	93-94

## PIŁOWANIE, CIĘCIE I SZLIFOWANIE

<b>CIĘCIE I SZLIFOWANIE</b>	
<b>AKCESORIA ŚCIERNE</b>	
Papiery ściernie	165-169
Taśmy ściernie	170-171
<b>SZLIFOWANIE</b>	
Nakrętki Fixtec	163
Tarcze korundowe	158-160
Tarcze listkowe	161-162
<b>TECHNOLOGIA DIAMENTOWA</b>	
Tarcze garmkowe	157
Tarcze tnące diamentowe	148-156
<b>PIŁOWANIE</b>	
<b>Akcesoria do narzędzi wielofunkcyjnych</b>	
Akcesoria z uchwytem STARLOCK	138-142
Brzeszczoły do pił taśmowych	147-148
<b>BRZESZCZOŁY DO WYRZYNARKI</b>	
Drewno i tworzywa sztuczne	133-134
Metal	135-136
Specjalne zastosowania	136-137
<b>Brzeszczoły SAWZALL™</b>	
<b>METAL</b>	
Brzeszczoły Thin Kerf	122-123
Brzeszczoły TORCH™	120-121
Brzeszczoły TORCH™ NITRUS z węglikiem	119
<b>MULTI MATERIAL</b>	
Brzeszczoły WRECKER™	127
Brzeszczoły WRECKER™ z węglikiem	126
Zestawy	130
<b>PRACE ROZBIÓRKOWE - DREWNO I GWOŹDZIE</b>	
Brzeszczoły AX™	125
Brzeszczoły AX™ z węglikiem	124
Brzeszczoły Thin Kerf	125
<b>Tarcze pilarskie</b>	
Tarcze do ręcznych pił tarczowych	144
Tarcz do pił stołowych	145
Tarcze do pił ukosowych	145
Tarcze tnące do stali/metalu	146
Brzeszczoły HACKZALL™	131
DREWNO I TWORZYWA SZTUCZNE	128
SPECJALNE ZASTOSOWANIA	128-129
<b>INNE AKCESORIA NARZĘDZIOWE</b>	
Ekspandery	199
Frezarki	142
Głowica i wał wibratora do betonu	209
Hydrauliczna otwornica	198
Klucze udarowe	183
Maszyny do wykonywania złączy	189
Młoty wielofunkcyjne	184
Narzędzia do pracy na zewnątrz	190-191
Narzędzia pomiarowe	208
Nitownica	172
Nożyce do blach	172
Obcinaki do przewodów	196-197
Odzież podgrzewana	208
Piły tarczowe	189
Piły taśmowe	189
Pistolety do uszczelniania	207
Polerki	173-175
Pompa hydrauliczna	198
Przepychacze do rur	203-205
Śrubokręty	182
Strugi	190
Szlifierki	176-177
Szlifierki kątowe	187
Uchwyty wiertarskie	185-186
Urządzenia do przeciągania przewodów M18	197
Usuwanie pyłu	210
Zaciskarki do przewodów	192-195
Zaciskarki elektrohydrauliczne	200-202

## NARZĘDZIA RĘCZNE

<b>CHISELS</b>		241
<b>CHWYTIANIE I MOCOWANIE</b>		
Grzechotki i nasadki		266-278
Klucze		260-265
Klucze nastawne		257-259
Śrubokręty		244-248
Szczypce		249-253
Szczypce TORQUE LOCK™		254
Wkrętaki HOLLOWCORE™		247
Zaciski TORQUE LOCK™		255-256
Zestawy kluczy		242-243
<b>CIĘCIE</b>		
Noże i ostrza		228-231
Nożyce do blachy		234
Nożyczki		233
Obcinaki		235-236
Obcinaki kabli		236
Piły		232-233
Szczypce tnące przegubowe		237
<b>MIERZENIE I OZNACZANIE</b>		
Długie taśmy		218
Kątownica		225
Kątownik ciesielski		225
Krótkie taśmy		211-216
Markery INKZALL™		226-227
Miary składane		217
Poziomice		218-224
Sznur traserski		225
<b>MŁOTKI</b>		
<b>NARZĘDZIE DO PRZECINANIA PRZEWODÓW</b>		
<b>ROZBIÓRKA</b>		
Łapka do usuwania gwoździ i listew przy podłogowych		237
Łomy		238
Narzędzie do podważania		277
<b>ZESTAW HAKÓW I FREZÓW</b>		
<b>ŚRODKI OCHRONY INDYWIDUALNEJ</b>		
Apteczka PACKOUT™		298
Kamizelki o podwyższonej widzialności		299
Półmaski ochronne		295-296
Nakolenniki		329
Odzież podgrzewana		316-322
Odzież robocza		322-328
Okulary ochronne		293-294
Rękawice		300 - 311
Smycze narzędziowe		312-315
Środki ochrony indywidualnej - przewodnik po wytycznych		278-285
System BOLT™		286-292
Załączki do uszu		297-298
<b>SKŁADOWANIE</b>		
Akcesoria PACKOUT™		359-365
Organizery PACKOUT™		354-355
Pasy robocze		373-375
Skrzynie PACKOUT™		351-354
Skrzynie termoizolacyjne PACKOUT™		357
Stacjonarny system przechowywania PACKOUT™		370-372
System montażu PACKOUT™		358
Wkładki piankowe		335-345
Wózki narzędziowe		332-334
Zestaw startowy PACKOUT™		348-351
Zestawy piankowe PACKOUT™		365-368



# 4x

## DŁUŻSZA ŻYWOTNOŚĆ PRZY WIERCENIU W ZBROJONYM BETONIE\*

\*w porównaniu z wiertłami 2-ostrowymi

W MILWAUKEE® staramy się robić rzeczy lepiej. Aby ułatwić życie naszym użytkownikom pracujących w najtrudniejszych warunkach. Koncentrujemy się na ciągłym ulepszaniu naszych produktów, a nawet najdrobniejsze zmiany zaczynają się od zrozumienia wyzwań, z którymi spotykacie się w miejscu pracy. Zrozumienie tych wyzwań doprowadziło do powstania nowej generacji MX4<sup>TM</sup>, rewolucjonizującej technologię wiertel. Jednolita część robocza głowicy z węgla spiekanego zapewnia dłuższą żywotność, a technologia Target Tip i nowa, bardziej zaokrąglona końcówka ustawiona pod kątem gwarantuje większą precyzję i prędkość wiercenia nawet w najtrwalszych materiałach.

MX4<sup>TM</sup> to oznaczenie zarówno wiertel SDS-Plus jak i SDS-Max.



**NOWOŚĆ**



## TECHNOLOGIA TARGET TIP

ZWIĘKSZONA WYDAJNOŚĆ WIERCENIA W BETONIE ZBROJONYM



**JEDNOCZĘŚCIOWA  
LITA GŁOWICA  
Z WĘGLIKA\***

\*≤ 10 MM



**ZAOSTRZONA  
KOŃCÓWKA  
USTAWIONA  
POD KĄTEM**

# 116

**OTWORÓW**  
NA JEDNYM  
NAŁADOWANIU\*

**NIEMIECKA  
PRECYZJA**

**ZMIENNA GEOMETRIA  
SPIRALI Z 4 ROWKAMI\***

SZYBSZE WIERCENIE



**CERTYFIKAT  
DOKŁADNOŚCI  
PGM**

GWARANTUJĄCY WYKONANIE PRECYZYJNYCH  
OTWORÓW POD KOTWY CHEMICZNE I MECHANICZNE



**TECHNOLOGIA  
TARGET TIP**

\* do 17 mm: zmienna geometria spirali z 4 rowkami, od 18 mm: 2 rowki

## Wiertła SDS-Plus MX4, 4-ostrzowe



Mocna jednoczęściowa widia gwarantuje maksymalną żywotność.

Wierchołek centrujący ułatwia rozpoczęcie wiercenia. Geometria widii 4x90° gwarantuje doskonale gładkie otwory oraz redukuje ryzyko zakleszczenia się wiertła przy natrafieniu na pręt zbrojeniowy.

Poczwórna spirala zapewnia niskie vibracje oraz niskie jednolite zużycie.

Odpowiednie do cegły, betonu, betonu zbrojonego i kamienia naturalnego.

Średnice > Ø 18 mm mają 3 częściowe ostrze z węgla.

Wyprodukowano w Niemczech.

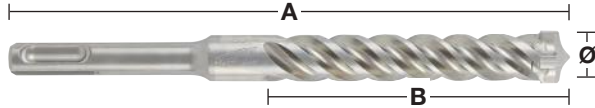
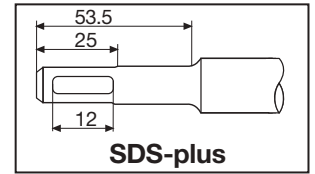

Ø (mm)	Długość całkowita (mm) A	Długość robocza (mm) B	<sup>1</sup> wiercenie wstępne krótszym wiertłem o tej samej średnicy	Ilość w op.	Min. zam.	Numer Artykułu	Kod EAN
5	115	50		1	1	4932352007	4002395366644
5	165	100		1	1	4932352008	4002395368891
5	215	150		1	1	4932478465	4058546346560
5	265	200		1	1	4932478466	4058546346577
5	315	250		1	1	4932478467	4058546346584
5.5	115	50		1	1	4932352009	4002395368907
5.5	165	100		1	1	4932352010	4002395368914
5.5	215	150		1	1	4932478469	4058546346607
5.5	315	250		1	1	4932478470	4058546346614
6	115	50		1	1	4932352011	4002395368921
6	165	100		1	1	4932352012	4002395368938
6	215	150		1	1	4932352013	4002395366705
6	265	200		1	1	4932352014	4002395366712
6	315	250		1	1	4932352015	4002395366729
6.5	115	50		1	1	4932492017	4058546413293
6.5	165	100		1	1	4932430146	4002395378074
6.5	215	150		1	1	4932352016	4002395366736
6.5	265	200		1	1	4932352017	4002395366743
6.5	315	250		1	1	4932352018	4002395366750
6.5	465	400		1	1	4932464596	4058546225414
7	115	50		1	1	4932352019	4002395366767
7	165	100		1	1	4932352020	4002395366774
7	215	150		1	1	4932492018	4058546413309
8	115	50		1	1	4932352021	4002395366781
8	165	100		1	1	4932352022	4002395366798
8	215	150		1	1	4932352023	4002395366804
8	265	200		1	1	4932352024	4002395366811
8	315	250		1	1	4932352712	4002395373703
8	365	300		1	1	4932492019	4058546413316
8	465	400	✓	1	1	4932352713	4002395373710
9	165	100		1	1	4932352944	4002395376025
9	215	150		1	1	4932492020	4058546413323
10	115	50		1	1	4932352025	4002395366828
10	165	100		1	1	4932352026	4002395366835
10	215	150		1	1	4932352027	4002395366842
10	265	200		1	1	4932352028	4002395366859
10	315	250		1	1	4932352029	4002395366866
10	365	300		1	1	4932492021	4058546413330
10	455	400	✓	1	1	4932352030	4002395366873
10	600	540	✓	1	1	4932352945	4002395376032
10	1000	940	✓	1	1	4932352946	4002395376049
11	160	100		1	1	4932492022	4058546413347
11	210	150		1	1	4932492023	4058546413354
12	160	110		1	1	4932352031	4002395366880
12	210	160		1	1	4932352032	4002395366897
12	260	210		1	1	4932352033	4002395366903
12	310	260		1	1	4932352034	4002395366910
12	450	400	✓	1	1	4932352035	4002395366927
12	600	550	✓	1	1	4932352947	4002395376056
12	1000	940	✓	1	1	4932352948	4002395376063
13	160	100		1	1	4932492025	4058546413378
13	210	150		1	1	4932492026	4058546413385
14	160	110		1	1	4932352036	4002395366934
14	210	150		1	1	4932352037	4002395366941
14	260	200		1	1	4932352949	4002395376070
14	310	260		1	1	4932352038	4002395366958
14	380	330		1	1	4932478473	4058546346645
14	450	400	✓	1	1	4932352039	4002395366965

✓ Otwór wstępny wywierony krótszym wiertłem o takiej samej średnicy.

## Wiertła SDS-Plus MX4, 4-ostrzowe

✓ Otwór wstępny wywiercony krótkim wiertłem o takiej samej średnicy.

Ø (mm)	Długość całkowita (mm) A	Długość robocza (mm) B	<sup>1</sup> wiercenie wstępne krótszym wiertłem o tej samej średnicy	Ilość w op.	Min. zam.	Numer Artykułu	Kod EAN
14	600	550	✓	1	1	4932352950	4002395376087
14	1000	950	✓	1	1	4932352951	4002395376094
15	160	100		1	1	4932430725	4002395383863
15	260	200		1	1	4932352952	4002395376100
15	450	400	✓	1	1	4932492027	4058546413392
16	160	110		1	1	4932430726	4002395383870
16	210	160		1	1	4932352953	4002395376117
16	260	210		1	1	4932352819	4002395374779
16	310	260		1	1	4932352954	4002395376124
16	450	400		1	1	4932352820	4002395374786
16	600	540	✓	1	1	4932352955	4002395376131
16	1000	950	✓	1	1	4932352956	4002395376148
17	210	150		1	1	4932478474	4058546346652
18	200	150		1	1	4932478899	4058546361815
18	250	200		1	1	4932356502	4002395320950
18	450	400	✓	1	1	4932356503	4002395320967
18	600	550	✓	1	1	4932492028	4058546413408
18	1000	940	✓	1	1	4932479345	4058546371395
20	250	200		1	1	4932356504	4002395320974
20	450	400	✓	1	1	4932356505	4002395320981
20	600	550	✓	1	1	4932492029	4058546413415
20	1000	940	✓	1	1	4932479346	4058546371401
22	250	200		1	1	4932399332	4002395359608
22	450	400	✓	1	1	4932356506	4002395320998
22	1000	940	✓	1	1	4932479347	4058546371418
24	250	200		1	1	4932356507	4002395321001
24	450	400	✓	1	1	4932356508	4002395321018
24	1000	940	✓	1	1	4932479348	4058546371425
25	250	200		1	1	4932399333	4002395359615
25	450	400	✓	1	1	4932356509	4002395321025
25	1000	940	✓	1	1	4932479349	4058546371432
28	250	200		1	1	4932399334	4002395359622
28	450	400	✓	1	1	4932356510	4002395321032
30	250	200		1	1	4932399335	4002395359639
30	450	400	✓	1	1	4932356511	4002395321049
32	450	400	✓	1	1	4932399336	4002395359646

## Wiertła SDS-Plus MX4, 4-ostrzowe / 10 sztuk/op.

Ø (mm)	Długość całkowita (mm) A	Długość robocza (mm) B	Ilość w op.	Min. zam.	Numer Artykułu	Kod EAN
5	115	50	10	1	4932352040	4002395366972
5	165	100	10	1	4932471250	4058546288785
5.5	115	50	10	1	4932471251	4058546288792
5.5	165	100	10	1	4932352041	4002395366989
6	115	50	10	1	4932352042	4002395366996
6	165	100	10	1	4932352043	4002395367009
6	215	150	10	1	4932430234	4002395378951
6	265	200	10	1	4932471252	4058546288808
6.5	165	100	10	1	4932479556	4058546373504
6.5	215	150	10	1	4932430235	4002395378968
7	165	100	10	1	4932352044	4002395367016
8	115	50	10	1	4932352045	4002395367023
8	165	100	10	1	4932352046	4002395367030
8	265	200	10	1	4932471253	4058546288815
10	165	100	10	1	4932352047	4002395367047
10	215	150	10	1	4932352048	4002395367054
10	265	200	10	1	4932471254	4058546288822
10	315	250	10	1	4932471255	4058546288839
12	160	100	10	1	4932352049	4002395367061
12	210	150	10	1	4932352050	4002395367078
12	260	200	10	1	4932471256	4058546288846
14	210	150	10	1	4932471257	4058546288853
16	260	200	10	1	4932471258	4058546288860

## Wiertła SDS-Plus MX4, 4-ostrzowe / 50 sztuk/op.

Ø (mm)	Długość całkowita (mm) A	Długość robocza (mm) B	Ilość w op.	Min. zam.	Numer Artykułu	Kod EAN
5.5	165	100	50	1	4932472234	4058546326302
6	115	50	50	1	4932430437	4002395380985
6	165	100	50	1	4932430438	4002395380992
6	215	150	50	1	4932430462	4002395381234
6.5	165	100	50	1	4932479557	4058546373511
6.5	215	150	50	1	4932430463	4002395381241
7	115	50	50	1	4932472154	4058546325503
7	165	100	50	1	4932472155	4058546325510
8	115	50	50	1	4932479368	4058546371623
8	165	100	50	1	4932430439	4002395381005
8	215	150	50	1	4932430440	4002395381012
8	315	250	50	1	4932472156	4058546325527
8	465	400	50	1	4932472157	4058546325534
10	115	50	50	1	4932479369	4058546371630
10	165	100	50	1	4932430441	4002395381029
10	215	150	50	1	4932430442	4002395381036
10	315	250	50	1	4932472158	4058546325541
10	455	390	50	1	4932472159	4058546325558
12	160	100	50	1	4932472160	4058546325565
12	210	150	50	1	4932430443	4002395381043
12	310	250	50	1	4932472161	4058546325572
12	450	400	50	1	4932472162	4058546325589
14	210	150	50	1	4932478097	4058546340308

## Wiertła SDS-Plus MX4, 4-ostrzowe / zestawy

Opis	W zestawie	Ilość w op.	Min. zam.	Numer Artykułu	Kod EAN
① Zestaw wiertel SDS-Plus (5 sztuk) Ø 5 / 6 x 115 mm, Ø 6 / 8 / 10 x 165 mm, Ø 10 x 165 mm	Opakowanie z tworzywa sztucznego	5	1	4932352833	4002395374915
① Zestaw wiertel SDS-Plus (5 sztuk) Ø 5,5 x 115 mm, Ø 5,5 / 6 / 7 / 8 x 165 mm	Opakowanie z tworzywa sztucznego	5	1	4932352835	4002395374939
② Zestaw wiertel SDS-Plus MX4 (7 szt.) Ø 5 / 6 x 115 mm, Ø 6 / 8 / 8 / 10 / 12 x 160 mm	Kaseta z tworzywa sztucznego	7	1	4932492113	4058546414801
② Zestaw wiertel SDS-Plus MX4 (7 szt.) Ø 5,5 / 6 x 115 mm, Ø 5 / 5,5 / 6 / 8 / 10 x 165 mm	Kaseta z tworzywa sztucznego	7	1	4932492114	4058546414818
② Zestaw wiertel SDS-Plus MX4 (10 szt.) Ø 5 / 6 / 6 x 115 mm, Ø 6 / 6 / 8 / 8 / 10 / 12 x 165 mm	Kaseta z tworzywa sztucznego	10	1	4932492115	4058546414825



DESIGNED FOR USE IN  
**PACKOUT™**

Milwaukee®

Nothing but HEAVY DUTY.™



# PROFESJONALNE SZYBKIE WIERCENIE W BETONIE



**25%**  
**SZYBSZE**

3 PUNKTY KRUSZĄCE

\* w porównaniu z poprzednią generacją



**ZMIENNA  
GEOMETRIA  
SPIRALI**



**2-  
OSTRZOWE**

IDEALNE DO SZYBKIEGO  
WIERCENIA W BETONIE





## Wiertła SDS-Plus, 2-ostrowe

Wyprodukowano w Niemczech.

**NAJSZYBSZE:** Nowa, agresywna geometria końcówki z 3 punktami kruszącymi szybciej burzy betonową ścianę, a stożkowa konstrukcja minimalizuje tarcie, dzięki czemu wiertło M2 zapewnia większą prędkość wiercenia.

**TRWAŁOŚĆ:** Specjalna konstrukcja końcówki, zapobiega bocznemu uszkodzeniu końcówki przy uderzeniu w metalowe zbrojenie, a grubszy rdzeń zapewnia lepsze przekazywanie mocy, mniejsze drgania i mniej złamań.

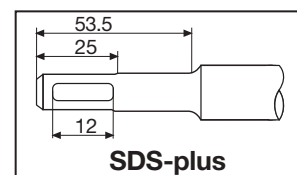

Ø (mm)	Długość całkowita (mm) A	Długość robocza (mm) B	<sup>1</sup> wiercenie wstępne krótszym wiertłem o tej samej średnicy	Ilość w op.	Min. zam.	Numer Artykułu	Kod EAN
3	110	50		1	1	4932352892	4002395375509
3.5	110	50		1	1	4932373908	4002395353378
4	110	50		1	1	4932339498	4002395304561
4	160	100		1	1	4932399143	4002395357505
4.8	110	50		1	1	4932352130	4002395367832
5	110	50		1	1	4932307067	4002395308835
5	160	100		1	1	4932399315	4002395359431
5	210	150		1	1	4932399316	4002395359448
5.5	110	50		1	1	4932339499	4002395304578
5.5	160	100		1	1	4932340408	4002395311910
5.5	210	150		1	1	4932399317	4002395359455
5.5	260	200		1	1	4932399318	4002395359462
5.5	310	250		1	1	4932399319	4002395359479
5.5	410	350		1	1	4932399320	4002395359486
6	110	50		1	1	4932307068	4002395308842
6	160	100		1	1	4932307069	4002395308859
6	210	150		1	1	4932373136	4002395346394
6	260	200		1	1	4932353819	4002395320127
6	310	250		1	1	4932399321	4002395359493
6	460	400	✓	1	1	4932399322	4002395359509
6.5	110	50		1	1	4932344292	4002395312276
6.5	160	100		1	1	4932344293	4002395312269
6.5	210	150		1	1	4932399147	4002395357574
6.5	260	200		1	1	4932399148	4002395357581
6.5	310	260		1	1	4932399323	4002395359516
7	110	50		1	1	4932353820	4002395320134
7	160	100		1	1	4932340409	4002395311927
7	210	150		1	1	4932399222	4002395358366
7	250	200		1	1	4932399324	4002395359523
8	110	50		1	1	4932307070	4002395308866
8	160	100		1	1	4932307071	4002395308873
8	210	150		1	1	4932307072	4002395308880
8	260	200		1	1	4932353821	4002395320141
8	310	250		1	1	4932399325	4002395359530
8	400	350		1	1	4932399326	4002395359547
8	460	400	✓	1	1	4932367013	4002395336692
8	600	540	✓	1	1	4932399327	4002395359554
8	1000	940	✓	1	1	4932399328	4002395359561
9	160	100		1	1	4932353823	4002395320165
9	210	150		1	1	4932353822	4002395320158
10	110	50		1	1	4932340410	4002395311934
10	160	100		1	1	4932307073	4002395308897
10	210	150		1	1	4932307074	4002395308903
10	260	200		1	1	4932344295	4002395312252
10	310	250		1	1	4932353824	4002395320172
10	450	400	✓	1	1	4932344296	4002395312245
10	600	550	✓	1	1	4932367014	4002395336708
10	1000	950	✓	1	1	4932367015	4002395336715

✓ Otwór wstępny wywiercony krótkim wiertłem o takiej samej średnicy.

**Wiertła SDS-Plus, 2-ostrzowe**

Ø (mm)	Długość całkowita (mm) A	Długość robocza (mm) B	<sup>1</sup> wiercenie wstępne krótszym wiertłem o tej samej średnicy	Ilość w op.	Min. zam.	Numer Artykułu	Kod EAN
11	160	100		1	1	4932367066	4002395336722
11	260	210		1	1	4932399329	4002395359578
12	160	110		1	1	4932307075	4002395308910
12	210	160		1	1	4932307076	4002395308927
12	260	210		1	1	4932344297	4002395312238
12	310	260		1	1	4932353825	4002395320189
12	450	400	✓	1	1	4932307077	4002395308934
12	600	550	✓	1	1	4932367068	4002395336746
12	1000	950	✓	1	1	4932367017	4002395336760
13	160	110		1	1	4932307946	4002395309054
13	260	210		1	1	4932344298	4002395312221
14	160	110		1	1	4932307078	4002395308941
14	210	160		1	1	4932353826	4002395320196
14	260	210		1	1	4932307079	4002395308958
14	310	260		1	1	4932399330	4002395359585
14	450	400	✓	1	1	4932307088	4002395309047
14	600	550	✓	1	1	4932367018	4002395336777
14	1000	950	✓	1	1	4932367019	4002395336784
15	160	110		1	1	4932373910	4002395353392
15	260	210		1	1	4932344300	4002395312207
16	160	110		1	1	4932307080	4002395308965
16	210	160		1	1	4932307081	4002395308972
16	260	210		1	1	4932399331	4002395359592
16	310	260		1	1	4932344301	4002395312191
16	450	400	✓	1	1	4932307082	4002395308989
16	600	550	✓	1	1	4932367069	4002395336791
16	1000	950	✓	1	1	4932367021	4002395336814
18	200	150		1	1	4932344303	4002395312177
18	250	200		1	1	4932307083	4002395308996
18	300	250		1	1	4932344304	4002395312160
18	450	400	✓	1	1	4932340411	4002395311941
18	600	550	✓	1	1	4932367022	4002395336821
18	1000	950	✓	1	1	4932367024	4002395336845
20	200	150		1	1	4932344305	4002395312153
20	250	200		1	1	4932307084	4002395309009
20	300	250		1	1	4932399027	4002395356126
20	450	400	✓	1	1	4932307085	4002395309016
20	600	550	✓	1	1	4932367025	4002395336876
20	1000	950	✓	1	1	4932367026	4002395336883
22	250	200		1	1	4932373911	4002395353408
22	450	400	✓	1	1	4932344307	4002395312139
22	600	550	✓	1	1	4932367027	4002395336890
22	1000	950	✓	1	1	4932367029	4002395336913
24	250	200		1	1	4932373922	4002395353521
24	450	400	✓	1	1	4932307087	4002395309030
25	250	200		1	1	4932344308	4002395312122
25	450	400	✓	1	1	4932344309	4002395312115
25	1000	950	✓	1	1	4932367030	4002395336975
26	250	200		1	1	4932344310	4002395323814
26	450	400	✓	1	1	4932344311	4002395312092

✓ Otwór wstępny wywiercony krótkim wiertłem o takiej samej średnicy.

**Wiertła SDS-Plus, 2-ostrzowe / 10 sztuk/op.**

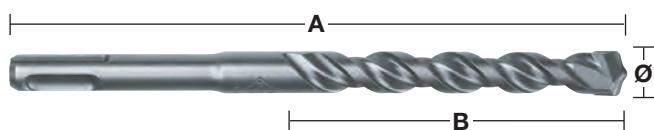

Ø (mm)	Długość całkowita (mm) A	Długość robocza (mm) B	Ilość w op.	Min. zam.	Numer Artykułu	Kod EAN
5	110	50	10	1	4932371702	4002395344017
5	160	100	10	1	4932352520	4002395371785
5.5	110	50	10	1	4932352521	4002395371792
5.5	160	100	10	1	4932371703	4002395344024
6	110	50	10	1	4932371704	4002395344031
6	160	100	10	1	4932371705	4002395344048
6	210	150	10	1	4932399337	4002395359653
6.5	160	100	10	1	4932399338	4002395359660
6.5	210	150	10	1	4932399339	4002395359677
6.5	260	200	10	1	4932399340	4002395359684
7	160	100	10	1	4932373225	4002395348619
8	160	100	10	1	4932371706	4002395344055
8	210	150	10	1	4932399341	4002395359691
10	110	50	10	1	4932352522	4002395371808
10	160	100	10	1	4932371708	4002395344079
10	210	150	10	1	4932371709	4002395344086
10	260	200	10	1	4932399342	4002395359707
12	160	100	10	1	4932399343	4002395359714
12	210	160	10	1	4932371710	4002395344093
12	260	210	10	1	4932399344	4002395359721
14	260	210	10	1	4932371711	4002395344109

**Wiertła SDS-Plus, 2-ostrzowe / 50 sztuk/op.**



Ø (mm)	Długość całkowita (mm) A	Długość robocza (mm) B	Ilość w op.	Min. zam.	Numer Artykułu	Kod EAN
5	110	50	50	1	4932399176	4002395357833
5.5	160	100	50	1	4932399177	4002395357840
6	110	50	50	1	4932399178	4002395357857
6	160	100	50	1	4932399179	4002395357864
7	160	110	50	1	4932399181	4002395357888
8	160	100	50	1	4932399182	4002395357895
8	210	150	50	1	4932399183	4002395357901
10	160	110	50	1	4932399345	4002395359738
10	210	150	50	1	4932399184	4002395357918
10	260	200	50	1	4932399185	4002395357925
12	210	160	50	1	4932399186	4002395357932

**Wiertła SDS-Plus, 2-ostrzowe / kasety**



Opis	Ilość w op.	Min. zam.	Numer Artykułu	Kod EAN
① Zestaw SDS-Plus (5 sztuk) - opakowanie z tworzywa sztucznego Ø 5 / 6 x 110 mm i Ø 6 / 8 / 10 x 160 mm	5	1	4932352338	4002395369973
① Zestaw SDS-Plus (5 sztuk) - opakowanie z tworzywa sztucznego Ø 5,5 x 110 mm i Ø 5,5 / 6 / 7 / 8 x 160 mm	5	1	4932352834	4002395374922
① Zestaw SDS-Plus (5 sztuk) - opakowanie z tworzywa sztucznego Ø 10 / 12 / 14 / 16 / 20 x 450 mm	5	1	4932352801	4002395374595
② Zestaw wiertel M2 SDS-PLUS (7sztuk) - kasetą z tworzywa sztucznego Ø 5 / 6 / 8 x 110 mm i Ø 6 / 8 / 10 / 12 x 160 mm	7	1	4932492116	4058546414832
② Zestaw wiertel SDS-Plus M2 (10 szt.) - kasetą z tworzywa sztucznego Ø 5 / 5 / 6 / 6 x 110 mm oraz Ø 6 / 6 / 8 / 8 / 10 / 12 x 160 mm	10	1	4932492117	4058546414849
③ Zestaw wiertel i dłut 5-sztukowy Wiertła SDS-plus Ø 6 / 8 / 10 x 160 mm, dłuta płaskie i szpicaki	5	1	4932430002	4002395376636

①



②



DESIGNED FOR USE IN  
PACKOUT

③





Nothing but **HEAVY DUTY.**<sup>™</sup>

# INWESTYCJE W PRODUKTY Z WĘGLIKA SPIEKANEGO



**BADANIA I ROZWÓJ**  
*NOWE TECHNOLOGIE*

**PROTOTYPY**  
*BUDOWA PROTOTYPÓW*



**TESTY**  
*KOMPLEKSOWY PROCES TESTÓW*

**PRODUKCJA**  
*NAJLEPSZE STANDARDY*



**SDS-PLUS**

**SDS-MAX**

**DŁUTA**



**WYPRODUKOWANO  
W NIEMCZECH**

## Przedłużki SDS-Plus

Uniwersalne przedłużki do wiertel SDS-plus.

Beznarzędziowy system łączenia z wiertłem.

Kompatybilna z wszystkimi młotami i wiertłami SDS-Plus.

Idealna do wiercenia w trudno-dostępnych miejscach oraz ponad głową.

Umożliwia wiercenie głębokich otworów bez konieczności zakupu drogich długich wiertel.



Długość (mm)	Ilość w op.	Min. zam.	Numer Artykułu	Kod EAN
300	1	1	4932471153	4058546287818
450	1	1	4932471154	4058546287825



# USUWANIE PYŁU

Otwory o precyzyjnych wymiarach i głębokości zgodnie z PGM

Szybsze i sprawniejsze wiercenie dzięki **99% usuwaniu pyłu**

Efektywne wiercenie pozbawione pyłu ku bezpieczniejszemu i czystszyemu środowisku pracy

Aktywne chłodzenie głowic bitów dla dłuższej żywotności

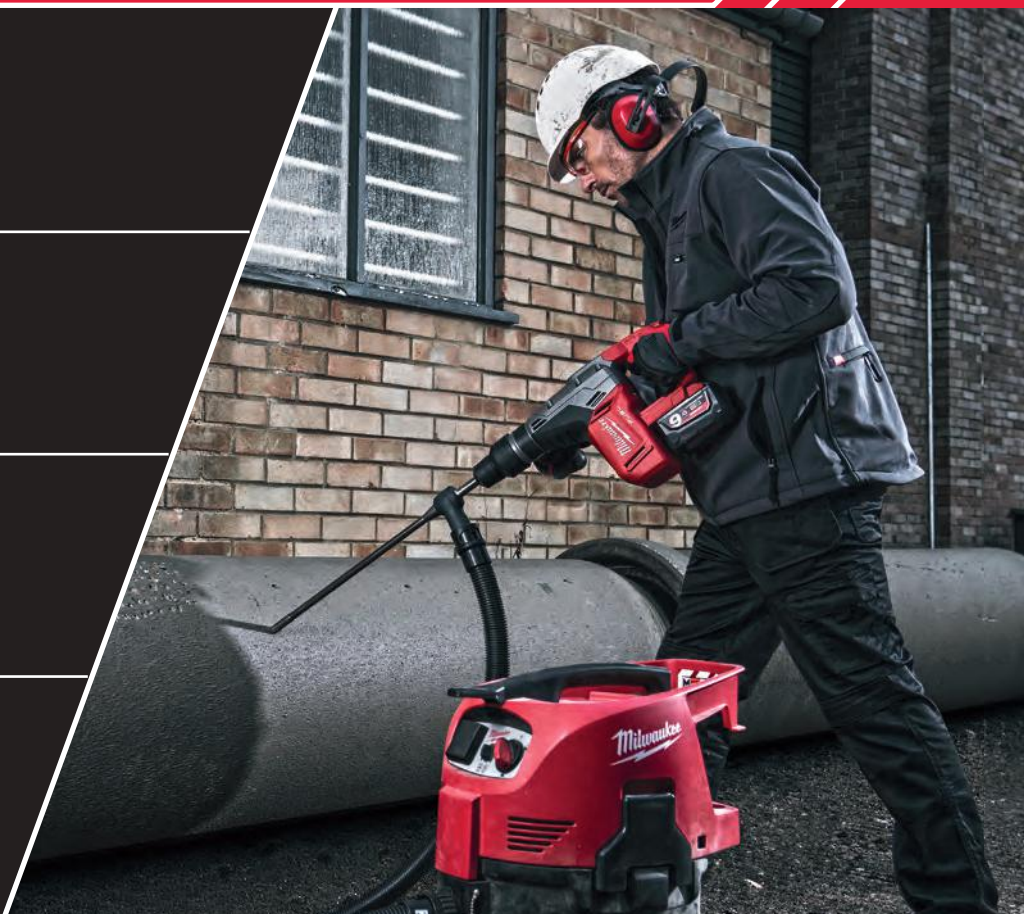

## Wiertła SDS-Plus z odpylaniem - 4-ostrzowe - konstrukcja modułowa

**NOWOŚĆ**

Bezpyłowe wiercenie - czyste i bezpieczne środowisko pracy.

Zatrzymuje 99% pyłu powstałego przy wierceniu.

Aktywne chłodzenie głowicy wiertła dla dłuższej żywotności.

4-ostrzowa konstrukcja zapobiega blokowaniu się wiertła przy trafieniu w zbrojenie.

Certyfikat PGM gwarantuje precyzyjne otwory tej samej średnicy przez całkowity czas użytkowania wiertła.

Uniwersalne podłączenie do większości odkurzaczy - średnica węża 32-38 mm.

	Ø (mm)	Długość całkowita (mm) A	Długość robocza (mm) B	Ilość w op.	Min. zam.	Numer Artykułu	Kod EAN
①	5	136	100	1	1	4932471155	4058546287832
②	6	136	100	1	1	4932471156	4058546287849
③	8	136	100	1	1	4932471157	4058546287856
④	10	136	100	1	1	4932471158	4058546287863
⑤	12	136	100	1	1	4932471159	4058546287870
⑥	Adapter do odkurzacza			1	1	4932471160	4058546287887
<b>Zestaw wiertel SDS-Plus z odpylaniem 6 szt.</b>							
⑦	2 x Ø 6 / 8 x 146 mm / 1 x Ø 10 x 146 mm / 1 x uchwyt z podłączeniem do odkurzacza			7	1	4932471162	4058546287900



**ZESKANUJ  
KOD  
QR ABY  
OBEJRZEĆ  
VIDEO**

## Wiertła SDS-Plus z odpylaniem

Szybsze i wydajniejsze wiercenie dzięki efektywnemu usuwaniu urobku.  
 Efektywne wiercenie bezpyłowe dla bezpieczeństwa i czystszej środowiska pracy.  
 Aktywne chłodzenie wierzchołka wiertła aby uzyskać dłuższą żywotność.  
 4-ostrzowa główka zapobiega zakleszczeniu w zbrojeniu.  
 Znak PGM gwarantuje idealną średnicę otworu przez całą żywotność wiertła.  
 Uniwersalne podłączenie do popularnych odkurzaczy - średnica węża 32-38 mm.

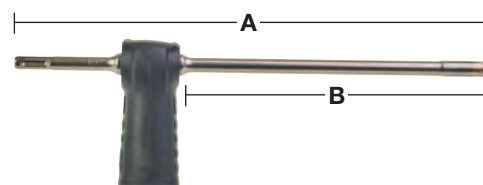

Ø (mm)	Długość całkowita (mm) A	Długość robocza (mm) B	Ilość w op.	Min. zam.	Numer Artykułu	Kod EAN
12	325	200	1	1	4932459283	4058546002497
14	360	240	1	1	4932459284	4058546002503
16	360	240	1	1	4932459285	4058546002510

## Wiertła SDS-Max z odpylaniem - jednoczęściowe

Szybsze i wydajniejsze wiercenie dzięki efektywnemu usuwaniu urobku.  
 Efektywne wiercenie bezpyłowe dla bezpieczeństwa i czystszej środowiska pracy.  
 Aktywne chłodzenie wierzchołka wiertła aby uzyskać dłuższą żywotność.  
 4-ostrzowa główka zapobiega zakleszczeniu w zbrojeniu.  
 Wysokie wycentrowanie wiertła, certyfikat PGM - potwierdzający dokładność wykonanego otworu.  
 Uniwersalne podłączenie do popularnych odkurzaczy - średnica węża 32-38 mm.

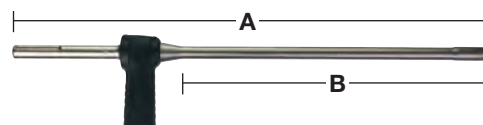

Ø (mm)	Długość całkowita (mm) A	Długość robocza (mm) B	Ilość w op.	Min. zam.	Numer Artykułu	Kod EAN
16	600	400	1	1	4932459287	4058546002534
18	600	400	1	1	4932459288	4058546002541
20	600	400	1	1	4932459289	4058546002558
22	600	400	1	1	4932459290	4058546002565
24	600	400	1	1	4932459291	4058546002572
25	600	400	1	1	4932459292	4058546002589
28	600	400	1	1	4932459293	4058546002596
28	900	900	1	1	4932459294	4058546002602
30	600	400	1	1	4932459295	4058546002619
30	900	700	1	1	4932459296	4058546002626
32	600	400	1	1	4932459297	4058546002633
32	900	700	1	1	4932459298	4058546002640
35	900	700	1	1	4932459300	4058546002664
Uniwersalny adapter do odkurzacza.			1	1	4931416173	4002395805501

## Ostona pyłowa

Chroni przed przedostawaniem się pyłu i brudu do uchwytu narzędzia podczas stosowania dłut łopatkowych i wbijaków uziomów.

Opis	Ilość w op.	Min. zam.	Numer Artykułu	Kod EAN
Ostona pyłowa	1	1	9170086960	4002395565504



## Odpylanie

Opis	Ilość w op.	Min. zam.	Numer Artykułu	Kod EAN
<p>① Pierścień do gromadzenia pyłu w czasie wiercenia nad głową. Pasuje do średnic Ø5 – 8 mm.</p>	1	1	4932430912	4002395385744
<p>② Ekstraktor. Do gromadzenia pyłu na ścianie lub w razie wiercenia nad głową. Maksymalna średnica wiertła Ø26 mm. Pasuje do wszystkich wyciągów (uniwersalna przejściówka Ø26 – 41 mm).</p>	1	1	4932430446	4002395381074
<p>③ Ostona do wiercenia od Ø 6 - 72 mm. Obwódka szczotkowa dla poprawy skuteczności odsysania. Szczotki należy usunąć przy wierceniu diamentowym.</p>	1	1	4932430480	4002395381418
<p>④ Ostona wiertnicza - PHDE152</p>	1	1	4932471990	4058546298890

①



②



③



④



⑤



### DE16 - uniwersalny odpylacz próżniowy

<p>⑤ 1 x uchwyt boczny i 3 x kołnierze - można zamontować na wiertarce z króćcem przekładni od Ø 43 - 59 mm. 2 x dysze do wiercenia (49902301).</p>	1	1	4932430835	4002395384976
---	---	---	------------	---------------



## Ostona przeciwpyłowa SDS-Plus

Uniwersalna konstrukcja - pasuje do wszystkich młotów SDS-Plus dostępnych na rynku.  
 Kompatybilna ze wszystkimi wiertłami SDS-Plus o max. długości całkowitej 215 mm.  
 Kompatybilna ze wszystkimi standardowymi odkurzaczami.  
 Przezroczysty wymienny rękaw zapewnia idealną widoczność przy wierceniu.  
 Zbiera aż do 99% pyłu.  
 Możliwość pracy bez lub z odkurzaczem.

Opis	Ilość w op.	Min. zam.	Numer Artykułu	Kod EAN
Ostona przeciwpyłowa SDS-Plus	1	1	4932464916	4058546228613
Wymienny rękaw do ostony przeciwpyłowej SDS-Plus	1	1	4932464917	4058546228620



## Ostona przeciwpyłowa SDS-Max do dłutowania

Uniwersalna - kompatybilna ze wszystkimi standardowymi młotami SDS-Max.  
 Kompatybilna z dłutami szpicak i płaskimi o maks. długości 400 mm i maks. szerokości 25 mm.  
 Smukła konstrukcja do pracy w ciasnych przestrzeniach.  
 Dostarczana z regulowanym paskiem umożliwiającym przymocowanie węża do młota - co zapewnia lepszą widoczność i większą produktywność.

Opis	Ilość w op.	Min. zam.	Numer Artykułu	Kod EAN
Ostona przeciwpyłowa SDS-Max do dłutowania	1	1	4932471991	4058546298906



## Zestawy do odsysania pyłu przy dłutowaniu / wyburzaniu

Uniwersalna konstrukcja - pasuje do wszystkich młotów wyburzających 28 & 30 mm, Idealnie dopasowane do 28 mm MX Fuel.  
 Kompatybilność z dłutami szpicak i płaskimi.  
 Smukła konstrukcja do pracy w ciasnych przestrzeniach.  
 Dostarczane z regulowanym paskiem umożliwiającym przymocowanie węża do młota - co zapewnia lepszą widoczność i większą produktywność.

Opis	Ilość w op.	Min. zam.	Numer Artykułu	Kod EAN
Zestaw do odsysania pyłu przy dłutowaniu / wyburzaniu	1	1	4932471992	4058546298913



## Koronki rdzeniowe TCT SDS-Plus

Koronki rdzeniowe do młotów obrotowych do 4 kg.  
 Wszystkie koronki TCT mają gwint M16 x 2 i pasują do trzpieni SDS-Plus i Hex 11.  
 Dodatkowo potrzebne są: trzpień i wiertło prowadzące.  
 Wyprodukowano w Niemczech.  
 Nie nadaje się do wzmocnionego betonu.

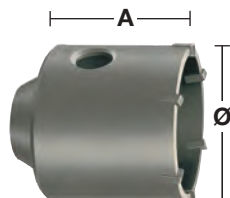
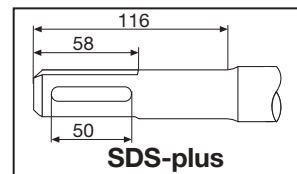

Ø (mm)	Długość całkowita (mm) A	Ilość w op.	Min. zam.	Numer Artykułu	Kod EAN
35	58	1	1	4932344478	4002395312559
50	58	1	1	4932344479	4002395312566
65	50	1	1	4932344480	4002395312573
68	50	1	1	4932399099	4002395357031
82	50	1	1	4932344481	4002395312580
90	50	1	1	4932344482	4002395312597
100	50	1	1	4932480689	4058546409746

## Zestaw koronek rdzeniowych TCT SDS-Plus

Zawartość: Koronka rdzeniowa TCT, trzpień SDS-plus o dł. 105 mm, wiertło prowadzące TCT Ø 8 x 120 mm i klucz imbusowy.

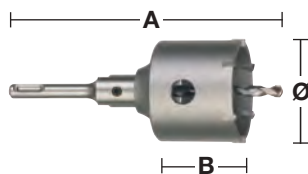

Ø (mm)	Długość całkowita (mm) A	Długość robocza (mm) B	Ilość w op.	Min. zam.	Numer Artykułu	Kod EAN
65	182	50	4	1	4932399295	4002395359097
68	182	50	4	1	4932399296	4002395359103
82	182	50	4	1	4932399297	4002395359110

## Trzpień koronki rdzeniowej TCT SDS-Plus

Trzpień SDS-Plus oraz Hex są wyposażone w klucz imbusowy i wymagają dodatkowo wiertła prowadzącego.

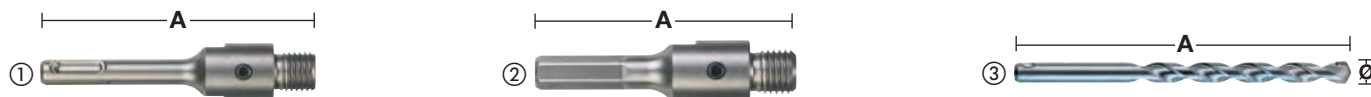

Opis	Uchwyt	Ø (mm)	Długość całkowita (mm) A	Ilość w op.	Min. zam.	Numer Artykułu	Kod EAN
① Trzpień SDS-plus.	Wiertła SDS-Plus		105	2	1	4932399966	4002395366255
① Trzpień SDS-plus.	Wiertła SDS-Plus		370	2	1	4932399967	4002395366262
② Trzpień sześciokątny.	11 mm Hex		90	2	1	4932399968	4002395366279
③ Wiertło prowadzące TCT do muru, betonu, cegieł, itp.		8	120	1	1	4932399125	4002395357291



# WIERĆ NA MAXa.

## WIERTŁA MX4™ SDS-MAX

MILWAUKEE® to lider we wprowadzaniu nowych technologii i technik produkcji akcesoriów. Nasza ciągła pogoń za innowacjami dała życie nowej generacji wiertel MX4™ SDS-MAX.

Nowa generacja powstała w wyniku niezliczonych godzin, które nasi pracownicy spędzili z wami, naszymi użytkownikami końcowymi, podczas waszej pracy. Oferuje najlepszą wydajność, prędkość wiercenia i najdłuższą żywotność nawet podczas wiercenia w betonie zbrojonym.



**NOWOŚĆ**



## TECHNOLOGIA TARGET TIP



**ZAOSTRZONA  
KOŃCÓWKA USTAWIONA  
POD KĄTEM**

ZWIEKSZONA WYDAJNOŚĆ WIERCENIA  
W BETONIE ZBROJONYM

# 2x

**DŁUŻSZA ŻYWOTNOŚĆ  
PRZY WIERCENIU  
W ZBROJONYM BETONIE\***

\* w porównaniu z poprzednią generacją

**ZMIENNA GEOMETRIA  
SPIRALI Z  
4 ROWKAMI\***

SZYBSZE WIERCENIE

**NIEMIECKA  
PRECYZJA**



**NOWOŚĆ**



**TECHNOLOGIA  
TARGET TIP**



**CERTYFIKAT  
DOKŁADNOŚCI  
PGM**

GWARANTUJĄCY WYKONANIE  
PRECYZYJNYCH OTWORÓW  
POD KĄTY CHEMICZNE  
I MECHANICZNE

\* do 16 mm: zmienna geometria spirali z 4 rowkami, od 18 mm: 2 rowki

## Wiertła SDS-Max, 4-ostrzowe

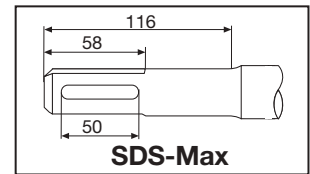
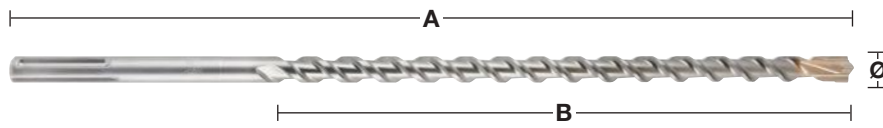

Ø (mm)	Długość całkowita (mm) A	Długość robocza (mm) B	<sup>1</sup> wiercenie wstępne krótszym wiertłem o tej samej średnicy	Ilość w op.	Min. zam.	Numer Artykułu	Kod EAN
12	340	200		1	1	4932352750	4002395374083
12	540	400	✓	1	1	4932352751	4002395374090
12	740	550		1	1	4932430727	4002395383887
14	340	200		1	1	4932352752	4002395374106
14	540	400	✓	1	1	4932352753	4002395374113
15	340	200		1	1	4932352754	4002395374120
15	540	400	✓	1	1	4932352755	4002395374137
16	340	200		1	1	4932352756	4002395374144
16	540	400	✓	1	1	4932352757	4002395374151
16	940	800	✓	1	1	4932352758	4002395374168
16	1320	1180	✓	1	1	4932352759	4002395374175
18	340	200		1	1	4932352760	4002395374182
18	540	400	✓	1	1	4932352761	4002395374199
18	940	800	✓	1	1	4932352762	4002395374205
18	1320	1180	✓	1	1	4932352763	4002395374212
20	320	200		1	1	4932352764	4002395374229
20	520	400	✓	1	1	4932352765	4002395374236
20	920	800	✓	1	1	4932352766	4002395374243
20	1320	1200	✓	1	1	4932352767	4002395374250
22	320	200		1	1	4932352768	4002395374267
22	520	400	✓	1	1	4932352769	4002395374274
22	920	800	✓	1	1	4932352770	4002395374281
22	1320	1200	✓	1	1	4932352771	4002395374298
24	320	200		1	1	4932352772	4002395374304
24	520	400	✓	1	1	4932352773	4002395374311
25	320	200		1	1	4932352774	4002395374328
25	520	400	✓	1	1	4932352775	4002395374335
25	920	800	✓	1	1	4932352776	4002395374342
25	1320	1200	✓	1	1	4932352777	4002395374359
26	520	400		1	1	4932430728	4002395383894
28	370	250		1	1	4932352778	4002395374366
28	570	450	✓	1	1	4932352779	4002395374373
28	670	550	✓	1	1	4932352780	4002395374380
28	920	800	✓	1	1	4932352781	4002395374397
28	1320	1200	✓	1	1	4932352782	4002395374403
30	370	250		1	1	4932352783	4002395374410
30	570	450		1	1	4932352784	4002395374427
30	920	800		1	1	4932430729	4002395383900
32	370	250		1	1	4932352785	4002395374434
32	570	450		1	1	4932352786	4002395374441
32	920	800	✓	1	1	4932352787	4002395374458
32	1320	1200	✓	1	1	4932352788	4002395374465
35	370	250		1	1	4932352789	4002395374472
35	570	450		1	1	4932352790	4002395374489
35	920	800	✓	1	1	4932352791	4002395374496
38	370	250		1	1	4932352792	4002395374502
38	570	450		1	1	4932352793	4002395374519
40	370	250		1	1	4932352794	4002395374526
40	570	450	✓	1	1	4932352795	4002395374533
40	920	800	✓	1	1	4932352796	4002395374540
40	1320	1200	✓	1	1	4932352797	4002395374557
45	570	450		1	1	4932352798	4002395374564
45	920	800		1	1	4932430730	4002395383917
50	570	450		1	1	4932430731	4002395383924
52	570	450		1	1	4932352799	4002395374571
<b>Zestaw wiertel SDS-Max (5 sztuk)</b> Ø 16 / 18 x 540 mm, Ø 20 / 22 / 25 x 520 mm.				5	1	4932352800	4002395374588

✓ Otwór wstępny wywiercony krótkim wiertłem o takiej samej średnicy.

Dodatkowe długości dostępne na zamówienie

## Wiertła przebiciowe TCT SDS-Max - jednoczęściowa konstrukcja

**NOWOŚĆ**

Trwała jednoczęściowa stalowa konstrukcja.

Wiertło premium z 3-ostrzową końcówką centrującą zapewnia precyzyjne wiercenie.

Masywna głowica z 3 dużymi kanałami odpylającymi.

Nowa konstrukcja i masywne osadzone zęby z węgla zapobiegają uszkodzeniom wierzchołka wiertła i łamaniu się zębów w przypadku zderzenia z prętem zbrojeniowym.

Wiertła odpowiednie do pracy w betonie zbrojonym.

Wyprodukowano w Niemczech.

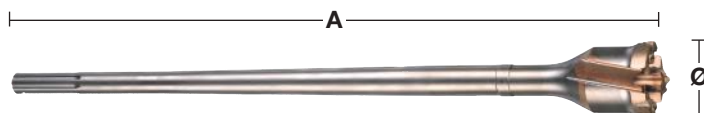
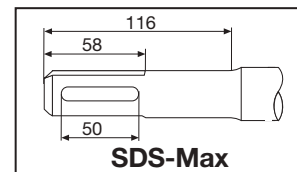

Ø (mm)	Długość całkowita (mm) A	Ilość w op.	Min. zam.	Numer Artykułu	Kod EAN
40	550	1	1	4932492053	4058546414207
45	550	1	1	4932492054	4058546414214
45	990	1	1	4932492055	4058546414221
55	550	1	1	4932492056	4058546414238
55	990	1	1	4932492057	4058546414245
65	550	1	1	4932492058	4058546414252
65	990	1	1	4932492059	4058546414269
80	550	1	1	4932492060	4058546414276
80	990	1	1	4932492061	4058546414283

## Koronki rdzeniowe SDS-Max TCT - jednoczęściowa konstrukcja

Stalowe koronki rdzeniowe o konstrukcji jednoczęściowej.

Nawet o 30% szybsze od tradycyjnych dwuczęściowych narzędzi.

Wydłużona żywotność.

Dostarczane z wiertłem prowadzącym i narzędziem wypychającym.

Odpowiednie do wiercenia w betonie zbrojonym.

Wyprodukowano w Niemczech.



Opis	Ø (mm)	Długość całkowita (mm) A	Ilość w op.	Min. zam.	Numer Artykułu	Kod EAN
①	50	290	1	1	4932399373	4002395359905
	50	550	1	1	4932373884	4002395353132
	68	290	1	1	4932399374	4002395359912
	68	550	1	1	4932373885	4002395353149
	80	290	1	1	4932399375	4002395359929
	80	550	1	1	4932373886	4002395353156
	100	550	1	1	4932373888	4002395353170
	125	550	1	1	4932373889	4002395353187
	150	550	1	1	4932373890	4002395353194
② Narzędzie wypychające.			1	1	4932399021	4002395356065
③ Wiertło prowadzące.	11	120	1	1	4932245967	4002395307111

## Koronki rdzeniowe SDS-Max TCT - dwuczęściowa konstrukcja

Nie nadają się do młotów obrotowych > 10 kg.  
 Wyprodukowano w Niemczech.  
 Nieodpowiednie do pracy w betonie zbrojonym.

Koronka rdzeniowa TCT

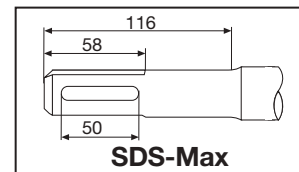
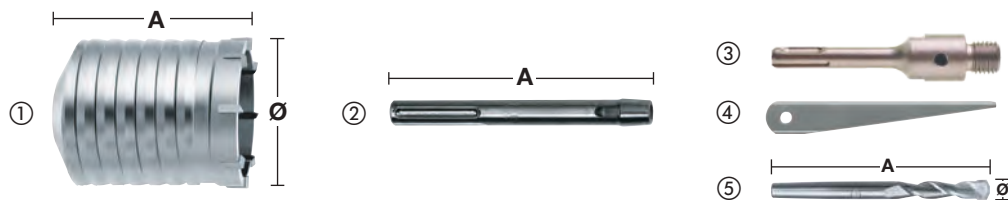

Opis	Ø (mm)	Długość całkowita (mm) A	Ilość w op.	Min. zam.	Numer Artykułu	Kod EAN
① Koronka rdzeniowa TCT	40	100	1	1	4932245992	4002395307180
	50	100	1	1	4932430732	4002395383931
	60	100	1	1	4932430733	4002395383948
	65	100	1	1	4932245994	4002395307203
	68	100	1	1	4932430734	4002395383955
	80	100	1	1	4932245995	4002395307210
	90	100	1	1	4932430735	4002395383962
	100	100	1	1	4932367304	4002395336432
	125	100	1	1	4932367306	4002395336456
	150	100	1	1	4932367308	4002395336470
② Trzpień SDS-Max.	-	180	1	1	4932343667	4002395315932
	-	450	1	1	4932343670	4002395315949
③ Trzpień SDS Plus dł. 115 mm	-	115	1	1	4932480690	4058546409753
④ Narzędzie wypychające.	-	-	1	1	4932604214	4002395311231
⑤ Wiertło prowadzące.	11	120	1	1	4932245967	4002395307111

## Adapter SDS-max na adapter uchwytu SDS-Plus



Opis	Uchwyt narzędzia	Uchwyt wiertła	Ilość w op.	Min. zam.	Numer Artykułu	Kod EAN
Adapter SDS-Max na SDS-Plus	Wiertła SDS-Max	Wiertła SDS-Plus	1	1	4932359490	4002395325795

## Przedłużka regulowana Vario SDS-Max

Uniwersalny system narzędzi: można go rozszerzać na dowolną długość w połączeniu z koronkami rdzeniowymi lub wiertłami tunelowymi. Polecamy stosowanie maksymalnie 3 przedłużaczy.

Oszczędność: wiertła o różnych rozmiarach można łatwo i szybko wymienić wykorzystując system gwintowanego trzpienia.

Odpowiednie do młotów obrotowych do 8 kg.

Regulowane wiertła rurowe (dostarczane z gwintem).

Nieodpowiednie do pracy w betonie zbrojonym.

Opis	Ø (mm)	Długość całkowita (mm) A	Ilość w op.	Min. zam.	Numer Artykułu	Kod EAN
① SDS-Max wrzeciono z gwintem wewnętrznym.	-	195	1	1	4932430736	4002395383979
② Vario przedłużacz (razem z gwintowanym trzpieniem).	25	280	1	1	4932430737	4002395383986
③ Vario gwintowany trzpień.	-	-	1	1	4932430738	4002395383993
④ Vario gwintowany trzpień ze stożkowym zakończeniem 1:8 do koronek rdzeniowych TCT.	-	-	1	1	4932430748	4002395384099
⑤ Koronka rdzeniowa TCT	40	100	1	1	4932245992	4002395307180
	50	100	1	1	4932430732	4002395383931
	60	100	1	1	4932430733	4002395383948
	65	100	1	1	4932245994	4002395307203
	68	100	1	1	4932430734	4002395383955
	80	100	1	1	4932245995	4002395307210
	90	100	1	1	4932430735	4002395383962
	100	100	1	1	4932367304	4002395336432
	125	100	1	1	4932367306	4002395336456
	150	100	1	1	4932367308	4002395336470
⑥ Narzędzie wypychające.	-	-	1	1	4932604214	4002395311231
⑦ Wiertło prowadzące.	11	120	1	1	4932245967	4002395307111
⑧ Regulowane wiertło rurowe (dostarczane z gwintem).	30	150	1	1	4932430739	4002395384006
	35	150	1	1	4932430740	4002395384013
	40	150	1	1	4932430743	4002395384044
	45	150	1	1	4932430744	4002395384051
	55	150	1	1	4932430745	4002395384068
	60	150	1	1	4932430741	4002395384020
	68	150	1	1	4932430746	4002395384075
	80	150	1	1	4932430747	4002395384082
	90	150	1	1	4932430742	4002395384037

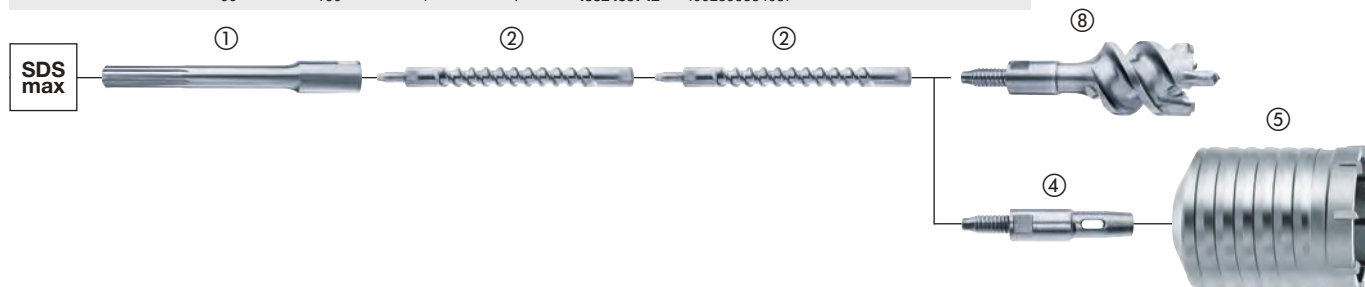
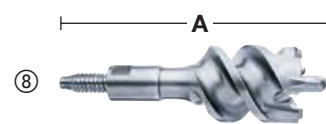
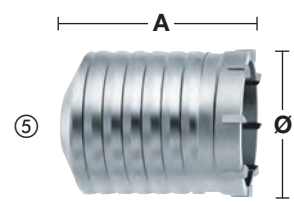

## Drill Connect (łącznik do wiertel)

Nowatorski system Drill Connect (łącznik do wiertel) jest najlepszym rozwiązaniem dla tych, którzy wymagają uniwersalnych (ale krótszych) narzędzi do wiercenia otworów o dużych średnicach.

### Wszechstronny:

Drill Connect działa jak łącznik pomiędzy elektronarzędziem i narzędziem wiercącym. Z jednej strony system jest w pełni kompatybilny z wszystkimi narzędziami do wiercenia z chwytem SDS-Max, takimi jak wiertła, wiertła przebiciowe i koronki rdzeniowe. Z drugiej strony, pomiędzy młotem obrotowym i łącznikiem do wiertel można zamocować przedłużkę aby uzyskać żądaną długość.

### Oszczędny:

Profesjonalni użytkownicy zawsze potrzebują zarówno długich, jak i krótkich wiertel i w zależności od zastosowania, czasami o takiej samej średnicy. Ale teraz można ograniczyć liczbę narzędzi do wiercenia dzięki systemowi Drill Connect, który umożliwia zmianę średnicy i długości narzędzi w jednym prostym kroku. Dlatego użytkownicy mogą odnieść korzyści kupując tańsze krótkie wiertła i przedłużając je za pomocą tańszej przedłużki i elastycznej przystawki Drill Connect, zmniejszając całkowitą liczbę wiertel, które muszą nosić w swojej skrzynce narzędziowej.



### 100 % mocy:

Przystawka Drill Connect zapewnia szybkie i bezpieczne połączenie narzędzia do wiercenia z przedłużką, a zatem zapewnia, że 100 % mocy jest w pełni przenoszona na końcówkę wiertła.



### Mniejszy ciężar:

Połączenie krótkiego wiertła i przedłużki o średnicy 18 mm zmniejsza całkowity ciężar nawet aż o 15%.

- Zalecamy czyszczenie przystawki Drill Connect z pyłu betonowego i smarowanie smarem w regularnych odstępach czasu (Smar – nr kat. 4932352273).
- Drill Connect nadaje się tylko do narzędzi do wiercenia o średnicy większej niż 32 mm, a jego zastosowanie jest ograniczone do młotów obrotowych o ciężarze do 8 kg.



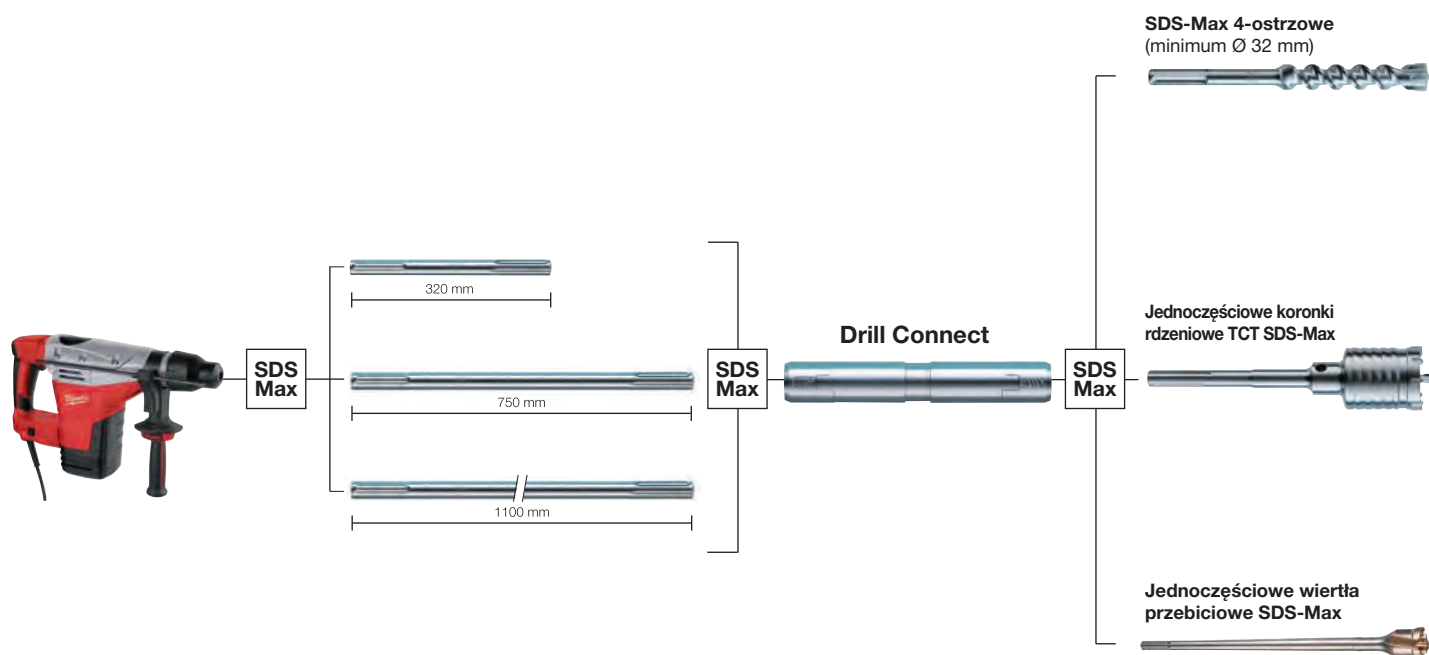

## Drill Connect (łącznik do wiertła)

Odpowiedni do stosowania z narzędziami do wiercenia o  $\varnothing$  32 mm i większej.  
Do stosowania z młotami obrotowymi o ciężarze do 8 kg.

Opis	Uchwyt narzędzia	Chwył od strony Drill Connect	Długość całkowita (mm) A	Ilość w op.	Min. zam.	Numer Artykułu	Kod EAN
Drill Connect (łącznik do wiertła).	Wiertła SDS-Max	Wiertła SDS-Max	190	1	1	4932399128	4002395357321

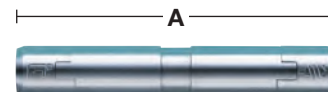

## Przedłużki

Opis	Uchwyt narzędzia	Chwył od strony Drill Connect	Długość (mm) A	Ilość w op.	Min. zam.	Numer Artykułu	Kod EAN
Przedłużka SDS-Max.	Wiertła SDS-Max	Wiertła SDS-Max	320	1	1	4932399242	4002395358533
Przedłużka SDS-Max.	Wiertła SDS-Max	Wiertła SDS-Max	750	1	1	4932399129	4002395357338
Przedłużka SDS-Max.	Wiertła SDS-Max	Wiertła SDS-Max	1100	1	1	4932399243	4002395358540

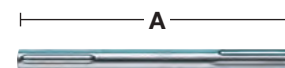

## Smar

Smar ten został specjalnie opracowany w celu wydłużenia okresu użytkowania elektronarzędzia i wyposażenia dodatkowego, poprzez jego odpowiednie zabezpieczenie substancją smarującą. Nałóż odrobinę bezpośrednio na chwyt wiertła, dłuta lub koronki wiertniczej, itp. Zawartość 50 gramów.

Opis	Ilość w op.	Min. zam.	Numer Artykułu	Kod EAN
Smar.	1	1	4932352273	4002395369324
Display 15 x smar.	15	1	4932352274	4002395369331





Nothing but **HEAVY DUTY.**<sup>™</sup>

# DŁUTA SLEDGE<sup>™</sup>

**2X**  
DŁUŻSZA  
ZYWOTNOŚĆ  
\*VS STANDARDOWE DŁUTA

Dłuta SLEDGE<sup>™</sup> pozostają ostrzejsze na dłużej. Wzmocnione krawędzie zapewniają maksymalną trwałość i zmniejszone zużycie. Nowa konstrukcja umożliwia szybsze usuwanie materiału.

Praca bez przestoju ze względu na brak konieczności ponownego ostrzenia czy utwardzania. Wysokiej jakości stal kuta zapewnia maksymalną trwałość i dłuższą żywotność (w porównaniu do standardowych dłut).

Wersje zarówno z uchwytem SDS-Plus jak i SDS-Max.



**DŁUŻSZA**  
POWIERZCHNIA ROBOCZA

**SAMOOSTRZĄCA**  
KOŃCÓWKA

WYPRODUKOWANO W  
**NIEMCZECH**

**PRZESZLIFOWANA**  
KOŃCÓWKA

NOWA KONSTRUKCJA ZMNIĘJSZA ZUŻYCIE DŁUTA  
I ZAPOBIEGA ZAKLESZCZENIU

ZESKANUJ  
KOD QR ABY  
OBEJRZEĆ  
VIDEO



## SDS-Plus SLEDGE™ Dłuta samoostrzące

Do 2x dłuższa żywotność w porównaniu z dłutami standardowymi.

Geometria końcówki umożliwiająca jej samoostrzenie.

Wyjątkowo duża długość robocza umożliwiająca usuwanie większej ilości materiału.

Doszlifowana końcówka pozostaje ostra przez dłuższy czas i zapobiega zakleszczaniu się dłuta.

Wyprodukowano w Niemczech

Opis	Długość całkowita (mm)	Szerokość tarczy (mm)	Ilość w op.	Min. zam.	Numer Artykułu	Kod EAN
① SDS-Plus SLEDGE™ Szpicak	250	-	1	1	4932493607	4058546484781
			10	1	4932493608	4058546484798
② SDS-Plus SLEDGE™ Dłuto płaskie	250	20	1	1	4932493609	4058546484804
			10	1	4932493610	4058546484811
③ SDS-Plus SLEDGE™ Dłuto szerokie	250	40	1	1	4932478264	4058546344412
④ SDS-Plus SLEDGE™ Dłuto do usuwania płytek	250	50	1	1	4932478265	4058546344429



## SDS-MAX SLEDGE™ Dłuta samoostrzące

Do 2x dłuższa żywotność w porównaniu z dłutami standardowymi.

Geometria końcówki umożliwiająca jej samoostrzenie.

Wyjątkowo duża długość robocza umożliwiająca usuwanie większej ilości materiału.

Doszlifowana końcówka pozostaje ostra przez dłuższy czas i zapobiega zakleszczaniu się dłuta.

Wyprodukowano w Niemczech

Opis	Długość całkowita (mm)	Szerokość tarczy (mm)	Ilość w op.	Min. zam.	Numer Artykułu	Kod EAN
① SDS-MAX SLEDGE™ Szpicak	400	-	1	1	4932478266	4058546344436
			20	1	4932478274	4058546344511
② SDS-Max SLEDGE™ Dłuto płaskie	400	25	1	1	4932478267	4058546344443
			20	1	4932478275	4058546344528
③ SDS-Max SLEDGE™ 2 Dłuto szerokie	380	50	1	1	4932478268	4058546344450
④ SDS-Max SLEDGE™ 3 Dłuto szerokie	300	80	1	1	4932478269	4058546344467
⑤ SDS-Max SLEDGE™ Dłuto do usuwania płytek	380	50	1	1	4932478270	4058546344474
⑥ SDS-Max SLEDGE™ Dłuto do usuwania płytek	300	50	1	1	4932478271	4058546344481
⑦ Skrobak do posadzek SDS-Max	635	152	1	1	4932480474	4058546407599
<b>Zestaw ostrzy wymiennych do skrobaka SDS-Max (10 sztuk)</b>			10	1	4932480475	4058546407605
1 x ostrze 152x180x1.5 mm, 1 x ostrze zaciskowe, 4 x nakrętki, 4 x śruby z łbem stożkowym						



## Dłuta SDS-Plus

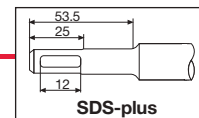

Opis	Długość całkowita (mm)	Szerokość tarczy (mm)	Ilość w op.	Min. zam.	Numer Artykułu	Kod EAN
① Dłuto cienkie szpicak.	180	-	1	1	4932451731	4002395276813
② Szpicak.	250	-	1	1	4932339625	4002395304813
③ Dłuto cienkie wąskie	180	14	1	1	4932451732	4002395276820
④ Dłuto płaskie.	250	20	1	1	4932339626	4002395304820
⑤ Dłuto szerokie SDS-Plus	250	40	1	1	4932367146	4002395334377
⑥ Zestaw dłut SDS-Plus 3 szt.	250	-	3	1	4932430001	4002395376629
⑦ Dłuto do usuwania płytek SDS-Plus	250	40	1	1	4932353424	4002395320202
⑧ Dłuto do żłobienia wklęsłe.	250	22	1	1	4932339627	4002395304837
⑨ Dłuto do usuwania tynku SDS-Plus	165	75	1	1	4932352344	4002395370030
⑩ Dłuto skrobak.	250	100	1	1	4932352919	4002395375776
Zapassowe ostrze o grubości 1 mm z 3 śrubami/ nakrętkami.	-	-	1	1	4932480543	4058546408282
⑪ Dłuto do zaprawy SDS-Plus	125 200	32 32	1 1	1 1	4932472029 4932472030	4058546324254 4058546324261
⑫ Dłuto skrzydełkowe SDS-Plus	250	22	1	1	4932479900	4058546376949

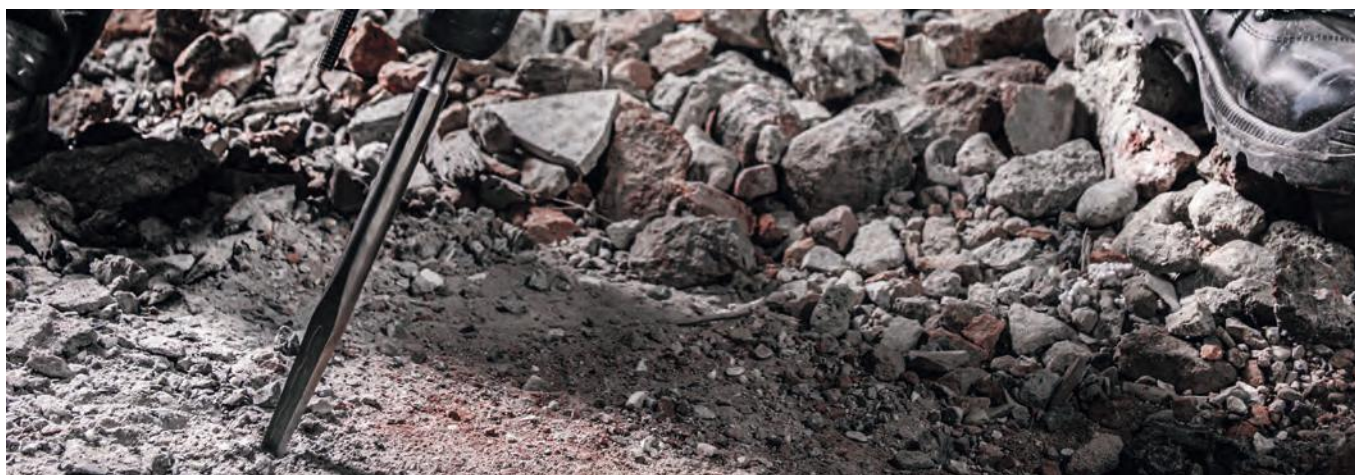

## Dłuta SDS-Max

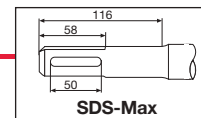

Opis	Długość całkowita (mm)	Szerokość tarczy (mm)	Ilość w op.	Min. zam.	Numer Artykułu	Kod EAN
① Dłuto szpicak SDS-Max	280	-	1	1	4932343734	4002395317509
	400	-	1	1	4932343735	4002395317516
	400	-	20	1	4932399302	4002395359165
	600	-	1	1	4932343736	4002395317523
② Dłuto płaskie SDS-Max	280	25	1	1	4932343737	4002395317530
	400	25	1	1	4932343738	4002395317547
	400	25	20	1	4932399303	4002395359172
	600	25	1	1	4932343739	4002395317554
③ Dłuto szerokie SDS-Max	400	50	1	1	4932343743	4002395317592
	300	80	1	1	4932343744	4002395317608
④ Dłuto do usuwania płytek SDS-Max	300	115	1	1	4932343745	4002395317615
	300	80	1	1	4932399234	4002395358489
⑤ Dłuto do złobienia SDS-Max	300	26	1	1	4932343740	4002395317561
⑥ Dłuto skrzydełkowe SDS-Max	380	35	1	1	4932343746	4002395317622
⑦ Dłuto łopatkowe SDS-Max	400	110	1	1	4932343747	4002395317639
⑧ Narzędzie do obróbki powierzchni / groszkowania	240	50	1	1	4932352918	4002395375769
	220	∅ 13.3	1	1	4932451354	4002395159031
	220	∅ 16.6	1	1	4932451355	4002395159048
⑨ Wbijak do uziomów SDS-Max	220	∅ 22.2	1	1	4932451356	4002395159055
	280	38	1	1	4932472031	4058546324278
⑩ Dłuto do zaprawy SDS-Max						



## Uniwersalne chwytły stożkowe

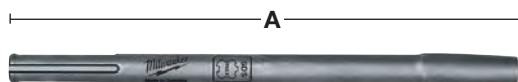

Opis	Długość całkowita (mm) A	Ilość w op.	Min. zam.	Numer Artykułu	Kod EAN
Uniwersalny chwytły stożkowy SDS-Max	300	1	1	4932343771*	4002395317745

\*Do wyczerpania zapasów

## Dłuta 21 mm Hex

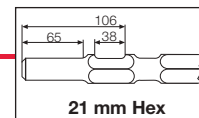

Opis	Długość całkowita (mm)	Szerokość tarczy (mm)	Ilość w op.	Min. zam.	Numer Artykułu	Kod EAN
	380	-	1	1	4932479212	4058546370060
① Dłuto szpicak 21 mm Hex	460	-	1	1	4932492776	4058546476472
	600	-	1	1	4932479213	4058546370077
	380	24	1	1	4932479214	4058546370084
② Dłuto płaskie 21 mm Hex	460	25	1	1	4932492777	4058546476489
	600	24	1	1	4932479215	4058546370091
	300	50	1	1	4932479216	4058546370107
③ Dłuto szerokie 21 mm Hex	300	75	1	1	4932479217	4058546370114
	450	100	1	1	4932479218	4058546370121
④ Dłuto łopatkowe 21 mm Hex	300	-	1	1	4932479219	4058546370138
⑤ Uchwyt stożkowy 21 mm Hex	120	120	1	1	4932479220	4058546370145
⑥ Stopa ubijająca 21 mm Hex						



## Dłuta 28 mm Hex

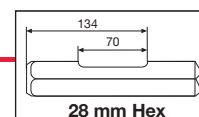

Opis	Długość całkowita (mm)	Szerokość tarczy (mm)	Ilość w op.	Min. zam.	Numer Artykułu	Kod EAN
① Dłuto szpicak 28 mm Hex	400	-	1	1	4932459774	4058546029463
② Dłuto płaskie 28 mm K-Hex	400	35	1	1	4932459775	4058546029470
③ Dłuto płaskie 28 mm Hex	400	80	1	1	4932459776	4058546029487
④ Dłuto łopatkowe 28 mm Hex	400	125	1	1	4932479221	4058546370152
⑤ Dłuto do asfaltu 28 mm Hex	440	115	1	1	4932479222	4058546370169
⑥ Uchwyt 28 mm Hex	390	-	1	1	4932479223	4058546370176
⑦ Stopa do zagęszczania podłoża 28 mm Hex	200	200	1	1	4932479224	4058546370183



## Dłuta 30 mm Hex

Opis	Długość całkowita (mm)	Szerokość tarczy (mm)	Ilość w op.	Min. zam.	Numer Artykułu	Kod EAN
① Dłuto szpiczaste 30 mm Hex 400 mm	400	-	1	1	4932464162	4058546221072
② Dłuto płaskie 30 mm Hex	400	32	1	1	4932464163	4058546221089
③ Dłuto płaskie 30 mm Hex	400	75	1	1	4932479225	4058546370190
④ Dłuto łopatkowe 30 mm	400	125	1	1	4932479244	4058546370381
⑤ Dłuto do asfaltu 30 mm Hex	400	115	1	1	4932479245	4058546370398
⑥ Uchwyt do stopy 30 mm Hex	360	-	1	1	4932479226	4058546370206

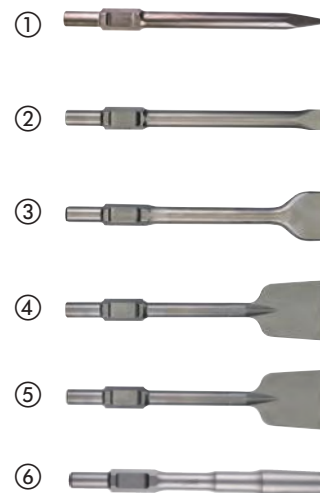
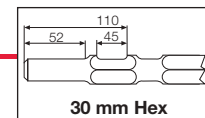

Nazwa		Widok z góry	Pasuje do
① SDS-Plus	wiertło		AEG, MILWAUKEE®, Bosch, Dewalt, Hilti, Hitachi, Kango, Makita, Ryobi
① SDS-Plus	dłuto		AEG, MILWAUKEE®, Bosch, Dewalt, Hilti, Hitachi, Kango, Makita, Ryobi
② SDS-Max	wiertło		AEG, MILWAUKEE®, Bosch, Dewalt, Hilti, Hitachi, Kango, Makita, Ryobi
② SDS-Max	dłuto		AEG, MILWAUKEE®, Bosch, Dewalt, Hilti, Hitachi, Kango, Makita, Ryobi
③ 21 mm Hexagon	wiertło		Hitachi, Kango, Makita, MILWAUKEE®
④ 21 mm Hexagon	dłuto		Hitachi, Kango, Makita, MILWAUKEE®
⑤ 28 mm Hexagon	dłuto		AEG, MILWAUKEE®
⑥ 30 mm Hexagon	dłuto		Atlas Copco, Kango, MILWAUKEE®

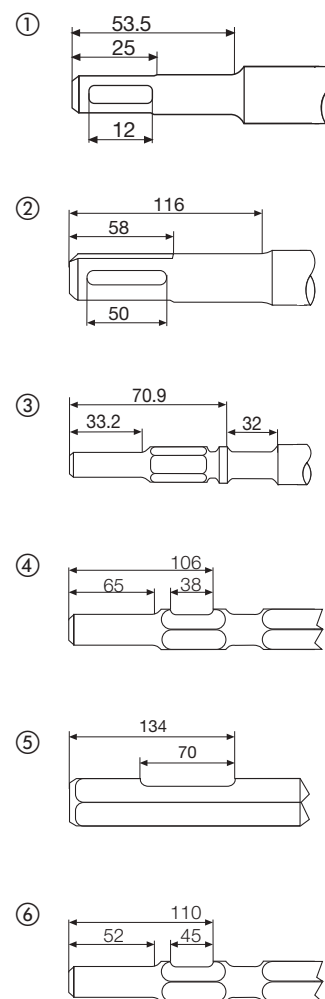

### 2-OSTRZOWA KONCÓWKA Z WĘGLIKA SPIEKANEGO



- Umożliwia wiercenie w betonie, cegle, dachówce, pustakach, cienkim metalu, elementach ceramicznych, płytkach, drewnie, PCW, aluminium, płytach G/K, suchej zaprawie murarskiej, sklejce
- Bardzo popularne wiertła wśród hydraulików ze względu na uniwersalność

### BIAŁE ŻŁOBIENIE



- Dla łatwej identyfikacji wiertel w skrzynce na narzędzia
- Pierwsze na rynku z białym rowkiem

### UCHWYT SZEŚCIOKĄTNY



- Do stosowania w zakrętkach udarowych oraz we wszystkich rodzajach narzędzi z uchwytami 3-szczękowymi takimi jak wiertarki/wiertarko-wkrętkarki standardowe oraz wiertarko-wkrętkarki udarowe.
- Zapewnia pewny chwyt również w innych standardowych uchwytach 3-szczękowych



# WIERTŁA UNIWERSALNE

Nasze wiertła uniwersalne są najbardziej wszechstronnymi wiertłami, zaprojektowanymi, aby wiercić w betonie, cegle, dachówkach, bloczkach z gazobetonu, cienkim metalu, aluminium, płytkach ceramicznych o niskiej i średniej twardości, we wszystkich rodzajach drewna i PCW. Wiertła z końcówką z węgla mają do 10x większą żywotność w złożonych materiałach i do 85% większą predkość wiercenia w metalu. Dzięki uchwytowi sześciokątnemu Hex 1/4", są kompatybilne z wkrętkami udarowymi.





## Wiertła uniwersalne

Do stosowania w narzędziach udarowych: Do stosowania w zakrętarkach udarowych oraz we wszystkich rodzajach narzędzi z uchwytami 3-szczękowymi takich jak wiertarki/wiertarko-wkrętarki standardowe oraz wiertarko-wkrętarki udarowe.

Uchwyt sześciokątny w przypadku wiertel o długości całkowitej do 260 mm, uchwyt szfowany z 3 stron w przypadku dłuższych

Wiertła z końcówką z węgla wolframu (TCT) umożliwiają wiercenie w betonie, cegle, dachówkach, bloczkach z gazobetonu, cienkim metalu, aluminium, płytkach ceramicznych o niskiej i średniej twardości, we wszystkich rodzajach drewna i PCW.

Białe żłobienie ułatwiające wyszukanie wiertła w skrzynce narzędziowej.

Ø (mm)	Długość całkowita (mm)	Długość robocza (mm)	Ilość w op.	Min. zam.	Numer Artykułu	Kod EAN
3	90	45	1	1	4932471091	4058546287191
4	90	45	1	1	4932471092	4058546287207
5	100	50	1	1	4932471093	4058546287214
5	150	87	1	1	4932493873	4058546510336
5.5	100	50	1	1	4932471094	4058546287221
5.5	150	90	1	1	4932471095	4058546287238
6	100	50	1	1	4932471096	4058546287245
6	150	90	1	1	4932471097	4058546287252
6	200	140	1	1	4932471098	4058546287269
6	400	340	1	1	4932471099	4058546287276
6.5	108	45	1	1	4932493874	4058546510343
6.5	150	100	1	1	4932471100	4058546287283
6.5	200	140	1	1	4932471101	4058546287290
6.5	400	340	1	1	4932471102	4058546287306
7	100	50	1	1	4932471103	4058546287313
7	150	87	1	1	4932493875	4058546510350
8	120	60	1	1	4932471104	4058546287320
8	260	200	1	1	4932471105	4058546287337
8	400	340	1	1	4932471106	4058546287344
10	120	60	1	1	4932471107	4058546287351
10	260	200	1	1	4932471108	4058546287368
10	400	340	1	1	4932471109	4058546287375
12	150	90	1	1	4932471110	4058546287382
12	260	260	1	1	4932471111	4058546287399
12	400	340	1	1	4932493876	4058546510367
14	260	200	1	1	4932493877	4058546510374
14	400	340	1	1	4932493878	4058546510381
16	260	200	1	1	4932493879	4058546510398
16	400	340	1	1	4932493880	4058546510404
<b>Zestaw wiertel do wiercenia otworów w różnych materiałach (8 szt.)</b> Ø 4 x 100 mm, Ø 5 / 5 / 6 / 6 x 108 mm, Ø 8 / 10 x 120 mm, Ø 12 x 150 mm			8	6	4932493871	4058546510312
<b>Zestaw wiertel do wiercenia otworów w różnych materiałach (8 szt.)</b> Ø 4 x 100 mm, Ø 5 / 5.5 / 5.5 x 108mm, Ø 6 / 7 x 108mm, Ø 8 / 10 x 120mm			8	6	4932493872	4058546510329



DESIGNED FOR USE IN  
**PACKOUT™**



### Wiertła do betonu Premium

Wiertła z końcówką z węglika wolframu (TCT) umożliwiają wiercenie w betonie, bloczkach z gazobetonu, murze, łupkach i granicie. Wiertła o średnicy od Ø 5 mm - uchwyt szfawany z 3 stron. Wiertła o średnicy Ø 3 mm i 4 mm - uchwyt cylindryczny. Czerwone żłobienie ułatwiające wyszukanie wiertła w skrzynce narzędziowej. Mogą być używane w trybie udarowym i obrotowym.

Ø (mm)	Długość całkowita (mm)	Długość robocza (mm)	Ilość w op.	Min. zam.	Numer Artykułu	Kod EAN
3	90	45	1	1	4932471167	4058546287955
3.5	90	45	1	1	4932493883	4058546510435
4	90	45	1	1	4932471169	4058546287979
5	100	50	1	1	4932471171	4058546287993
5	150	90	1	1	4932493884	4058546510442
5.5	100	50	1	1	4932471173	4058546288013
6	260	200	1	1	4932493885	4058546510459
6	100	50	1	1	4932471175	4058546288037
6	150	90	1	1	4932471176	4058546288044
6	260	200	1	1	4932493886	4058546510466
6.5	100	50	1	1	4932471178	4058546288068
6.5	150	90	1	1	4932471179	4058546288075
7	100	50	1	1	4932471180	4058546288082
7	150	90	1	1	4932471181	4058546288099
8	100	50	1	1	4932471182	4058546288105
8	150	90	1	1	4932471183	4058546288112
8	200	140	1	1	4932493887	4058546510473
8	400	340	1	1	4932493888	4058546510480
9	120	60	1	1	4932493889	4058546510497
10	150	90	1	1	4932471186	4058546288143
10	260	200	1	1	4932471187	4058546288150
10	400	340	1	1	4932493890	4058546510503
11	150	90	1	1	4932493891	4058546510510
12	150	90	1	1	4932471188	4058546288167
12	260	200	1	1	4932471189	4058546288174
12	400	340	1	1	4932493892	4058546510527
14	150	90	1	1	4932471190	4058546288181
14	260	200	1	1	4932471191	4058546288198
16	150	90	1	1	4932493893	4058546510534
<b>Zestaw wiertel do betonu klasy premium (8 szt.)</b>						
Ø 4 x 90 mm, Ø 5 / 5,5 / 6 / 7 x 100 mm, Ø 8 / 10 x 150 mm			8	6	4932493881	4058546510411
<b>Zestaw wiertel do betonu klasy premium (8 szt.)</b>						
Ø 4 x 90 mm, Ø 5 / 5,5 / 6 / 6 x 100 mm, Ø 8 / 10 / 12 x 150 mm			8	6	4932493882	4058546510428

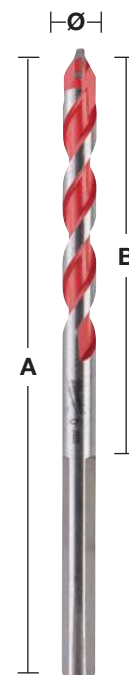

DESIGNED FOR USE IN  
**PACKOUT™**



### Wiertła do szkła i płytek ceramicznych

Odpowiednie do szkła, płytek ceramicznych, luster, elementów ceramicznych.

Wyprodukowano w Niemczech.

Główka wzmocniona węglikiem zapewnia większą trwałość wiertła.

Główka pomalowana na czerwono.

Od Ø 5mm uchwyt szfawany z 3 stron.

Ø (mm)	Ilość w op.	Min. zam.	Numer Artykułu	Kod EAN		
3	1	1	4932471955	4058546298548		
4	1	1	4932471956	4058546298555		
5	1	1	4932471957	4058546298562		
5.5	1	1	4932471855	4058546297541		
6	1	1	4932471958	4058546298579		
6.5	1	1	4932471856	4058546297558		
7	1	1	4932471857	4058546297565		
8	1	1	4932471959	4058546298586		
10	1	1	4932471960	4058546298593		
12	1	1	4932471961	4058546298609		
14	1	1	4932471858	4058546297572		
16	1	1	4932471859	4058546297589		
<b>Zestaw wiertel do szkła i płytek 5 szt.</b>						
Ø 4 / 5 / 2 x 6 / 8			5	12	4932479948	4058546377427



## Wiertła do betonu z uchwytem cylindrycznym

Szlifowana diamentowo końcówka z węglików spiekanych z dwoma krawędziami tnącymi.

Do wiercenia w cegle, płytkach, ceramice, betonie, tynku, łupku i bloczkach z betonu komórkowego.

Do średnicy  $\varnothing$  13mm wiertła są dostarczane z wielopłaszczyznowym uchwytem, aby zapobiec ślizganiu się wiertła w uchwycie.

$\varnothing$ (mm)	Długość całkowita (mm)	Długość robocza (mm)	Ilość w op.	Min. zam.	Numer Artykułu	Kod EAN
3	60	30	1	1	4932480123	4058546404086
3.5	60	30	1	1	4932480124	4058546404093
4	70	35	1	1	4932480125	4058546404109
5	85	45	1	1	4932480126	4058546404116
5	150	90	1	1	4932480127	4058546404123
5.5	100	60	1	1	4932480128	4058546404130
5.5	150	90	1	1	4932480129	4058546404147
6	100	60	1	1	4932480130	4058546404154
6	150	90	1	1	4932480131	4058546404161
6	200	140	1	1	4932480132	4058546404178
6.5	100	60	1	1	4932480133	4058546404185
6.5	150	90	1	1	4932480134	4058546404192
7	100	55	1	1	4932480135	4058546404208
7	150	90	1	1	4932480136	4058546404215
8	110	60	1	1	4932480137	4058546404222
8	150	90	1	1	4932480138	4058546404239
8	200	140	1	1	4932480139	4058546404246
9	110	60	1	1	4932480140	4058546404253
10	110	60	1	1	4932480141	4058546404260
10	150	90	1	1	4932480142	4058546404277
10	200	140	1	1	4932480143	4058546404284
10	400	315	1	1	4932480144	4058546404291
11	150	90	1	1	4932480145	4058546404307
12	150	90	1	1	4932480146	4058546404314
12	200	140	1	1	4932480147	4058546404321
12	400	315	1	1	4932480148	4058546404338
13	150	85	1	1	4932480149	4058546404345
14	150	85	1	1	4932480150	4058546404352
14	200	135	1	1	4932480151	4058546404369
14	400	315	1	1	4932480152	4058546404376
16	150	85	1	1	4932480153	4058546404383
16	400	315	1	1	4932480154	4058546404390
18	160	95	1	1	4932480155	4058546404406
20	160	95	1	1	4932480156	4058546404413
①	Zestaw wiertel do betonu 5 szt. $\varnothing$ 4 / 5 / 6 / 7 / 7 / 10 mm		5	1	4932480157	4058546404420
②	Zestaw wiertel do betonu 8 szt. $\varnothing$ 3 / 4 / 5 / 6 / 7 / 8 / 9 / 10 mm		8	1	4932480158	4058546404437



### Wiertła kręte do drewna do zastosowań z kluczami udarowymi

Do użycia ze wszystkimi wiertarkami przewodowymi i akumulatorowymi oraz kluczami udarowymi. Wiercenie kluczem udarowym pozwala wiercić otwory z mniejszym wysiłkiem, jedną ręką, na drabinie i nad głową z mniejszym ryzykiem zranienia narzędziem, gdyby się zablokowało. Proces specjalnego strefowego hartowania sprawia, że chwyt jest twardy, końcówka wytrzymała a korpus elastyczny. Nowa geometria głowicy MILWAUKEE® Through-Center z główną krawędzią skrawającą jest wyosiowana ze środkiem śruby pociągowej. Zapewnia to wydajne usuwanie wiórów i pozwala na ciągły posuw. Kąt natarcia 20° głównej krawędzi skrawającej zapewnia szybkie odprowadzanie zwiercin. Polerowana i pokryta proszkowo spirala tworzy powierzchnię, która nie przywiera do urobku i dzięki temu zwiększa się prędkość usuwania urobku – pozwala to na wiercenie ciągłe, redukuje zapychania spirali. Rowek typu Lewis z dużym, szerokim ujściem, przez które odprowadzane są wióry. Ostro wyszlifowane krawędzie skrawają gładkie, równe otwory. Krawędzie skrawające można ostrzyć. Z uchwytem 7/16". W celu użycia w kluczach udarowych z kwadratowym napędem 1/2" potrzeby jest adapter 48660061. Do wiercenia w miękkim i twardym drewnie, mokrym i obrabianym drewnie, sklejce, płytach wiórowych, materiałach kompozytowych, listwach laminowanych, panelach, drewnach egzotycznych, np. bongossi, iroko, teak, buk, dąb, itp.



### Wiertła kręte udarowe krótkie

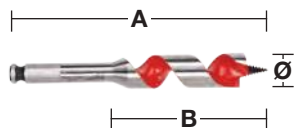

Specjalna, krótka konstrukcja umożliwi wiercenie w ciasnych i niedostępnych miejscach.

Ø (mm)	Długość całkowita (mm) A	Długość robocza (mm) B	Uchwyt	Ilość w op.	Min. zam.	Numer Artykułu	Kod EAN
18	153	100	7/16" Hex	1	1	48130683	045242091379
20	153	100	7/16" Hex	1	1	48130813	045242091522
22	153	100	7/16" Hex	1	1	48130873	045242091638
25	153	100	7/16" Hex	1	1	48131003	045242091782
28	153	100	7/16" Hex	1	1	48131123	045242091935
32	153	100	7/16" Hex	1	1	48131253	045242092031

### Wiertła kręte udarowe długie

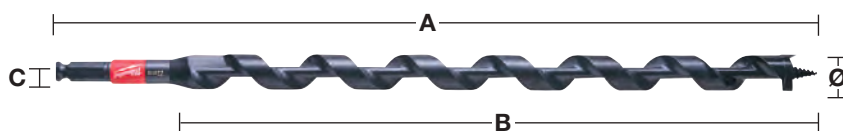

Ø (mm)	Długość całkowita (mm) A	Długość robocza (mm) B	Uchwyt	Ilość w op.	Min. zam.	Numer Artykułu	Kod EAN
14	460	395	7/16" Hex	1	1	48136754	045242518999
16	460	395	7/16" Hex	1	1	48136756	045242519002
18	460	395	7/16" Hex	1	1	48136758	045242500994
19	460	395	7/16" Hex	1	1	48136759	045242519019
20	460	395	7/16" Hex	1	1	48136760	045242501007
22	460	395	7/16" Hex	1	1	48136762	045242519033
26	460	395	7/16" Hex	1	1	48136766	045242501014
29	460	395	7/16" Hex	1	1	48136769	045242519057
<b>Zestaw 4-sztukowy w torbie.</b>							
Ø 14 / 16 / 18 / 20 x 460 mm				4	1	48136780	045242005383

### Wyposażenie systemowe

Opis	Ilość w op.	Min. zam.	Numer Artykułu	Kod EAN
Adapter: z 1/2" kwadratowego na 7/16" i sześciokąt. 11 mm. Do 7/16" wiertel samoposuwanych i udarowych wiertel spiralnych.	1	1	48660061	045242155118



# PRĘDKOŚĆ WIERCENIA W DREWNI



Poniższe tabele podają zalecane prędkości wiercenia zapewniające największą skuteczność skrawania. Tabelę należy traktować wyłącznie jako wskazówkę i są one uzależnione od użytkownika i materiału, w którym się wierci. Chłodziwa i środki smarujące są wymagane w przypadku obróbki metali i zdecydowanie poprawiają trwałość narzędzia i stan wykończenia detalu obrabianego.

**SHOCKWAVE**  **IMPACT DUTY** <sup>TM</sup>

## Sedniki/Wiertła samoposuwne

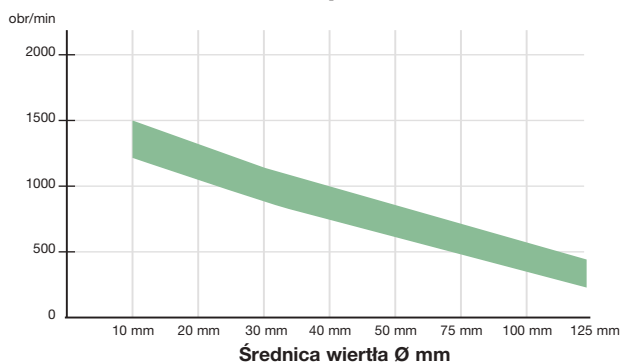

Zakres optymalnych prędkości wiercenia w obr/min



## Wiertła kręte

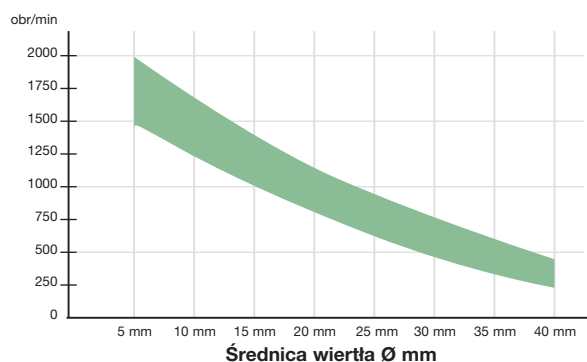

Zakres optymalnych prędkości wiercenia w obr/min

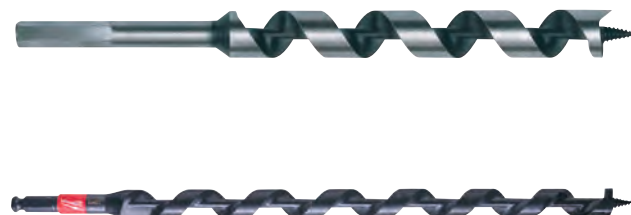

## Wiertła kręte do drewna

Do wydajnego, dokładnego wiercenia w miękkim i twardym drewnie, belkach o dużym przekroju, belkach stropowych, deskach podłogowych, płytach wiórowych i sklejce.

Żłobienia śrubowe zapewniają szybkie usuwanie wiórów.

Z chwytem sześciokątnym w celu bezpiecznego zaciśnięcia w uchwycie.

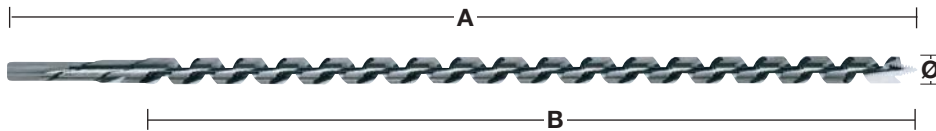

Ø (mm)	Długość całkowita (mm) A	Długość robocza (mm) B	Uchwyt	Ilość w op.	Min. zam.	Numer Artykułu	Kod EAN	
6	230	155	6.5 mm Hex	1	1	4932430175	4002395378364	
6	460	385	6.5 mm Hex	1	1	4932430176	4002395378371	
8	230	155	6.5 mm Hex	1	1	4932363681	4002395331796	
8	460	385	6.5 mm Hex	1	1	4932363688	4002395331710	
10	230	155	8.5 mm Hex	1	1	4932363682	4002395331802	
10	460	385	8.5 mm Hex	1	1	4932363689	4002395331727	
10	600	530	8.5 mm Hex	1	1	4932363696	4002395331642	
12	230	155	10 mm Hex	1	1	4932363683	4002395331819	
12	460	385	10 mm Hex	1	1	4932363690	4002395331734	
12	600	530	10 mm Hex	1	1	4932363697	4002395331659	
14	230	155	11 mm Hex	1	1	4932363684	4002395331826	
14	460	385	11 mm Hex	1	1	4932363691	4002395331741	
14	600	530	11 mm Hex	1	1	4932363698	4002395331666	
16	230	155	11 mm Hex	1	1	4932363685	4002395331833	
16	460	385	11 mm Hex	1	1	4932363692	4002395331758	
16	600	530	11 mm Hex	1	1	4932363699	4002395331673	
18	230	155	11 mm Hex	1	1	4932363686	4002395331840	
18	460	385	11 mm Hex	1	1	4932363693	4002395331765	
18	600	530	11 mm Hex	1	1	4932363700	4002395331680	
20	230	155	11 mm Hex	1	1	4932363687	4002395331857	
20	460	385	11 mm Hex	1	1	4932363694	4002395331772	
20	600	530	11 mm Hex	1	1	4932363701	4002395331697	
22	230	155	11 mm Hex	1	1	4932373363	4002395347889	
22	460	385	11 mm Hex	1	1	4932363695	4002395331789	
22	600	530	11 mm Hex	1	1	4932363702	4002395331703	
24	230	155	11 mm Hex	1	1	4932373364	4002395347896	
24	460	385	11 mm Hex	1	1	4932373370	4002395348558	
26	230	155	11 mm Hex	1	1	4932373365	4002395348503	
26	460	385	11 mm Hex	1	1	4932373371	4002395348565	
28	230	155	11 mm Hex	1	1	4932373366	4002395348510	
28	460	385	11 mm Hex	1	1	4932373372	4002395348572	
30	230	155	11 mm Hex	1	1	4932373367	4002395348527	
30	460	385	11 mm Hex	1	1	4932373373	4002395348589	
32	230	155	11 mm Hex	1	1	4932373368	4002395348534	
32	460	385	11 mm Hex	1	1	4932373374	4002395348596	
①	<b>Wiertła spiralne do drewna 6 szt.</b> Ø 8 / 10 / 12 / 14 / 16 / 18 mm x 230 mm			Drewniana walizka	6	1	4932373380	4002395349258

## Sedniki

Środkowa końcówka zapewnia precyzyjne ustawienie wiertła, ostrza na obwodzie zapewniają bezodpryskowe i dokładne wiercenie otworów. Wykonane zgodnie z DIN 74836. Odpowiednie do wiercenia w każdym miękkim i twardym drewnie naturalnym.

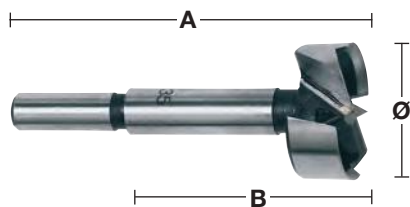

Ø (mm)	Długość całkowita (mm) A	Długość robocza (mm) B	Uchwyt	Ilość w op.	Min. zam.	Numer Artykułu	Kod EAN
10	90	50	9.5 mm Cylindryczny	1	1	4932363703	4002395331468
12	90	50	9.5 mm Cylindryczny	1	1	4932363704	4002395331475
14	90	50	9.5 mm Cylindryczny	1	1	4932363705	4002395331482
15	90	50	9.5 mm Cylindryczny	1	1	4932363883	4002395333738
16	90	50	9.5 mm Cylindryczny	1	1	4932363706	4002395331499
18	90	50	9.5 mm Cylindryczny	1	1	4932363707	4002395331505
20	90	50	9.5 mm Cylindryczny	1	1	4932363708	4002395331512
25	90	50	9.5 mm Cylindryczny	1	1	4932363711	4002395331543
26	90	50	9.5 mm Cylindryczny	1	1	4932363712	4002395331550
30	90	50	9.5 mm Cylindryczny	1	1	4932363714	4002395331574
32	90	50	9.5 mm Cylindryczny	1	1	4932363715	4002395331581
35	90	50	9.5 mm Cylindryczny	1	1	4932363717	4002395331604
40	90	50	9.5 mm Cylindryczny	1	1	4932363720	4002395331635
50	90	50	9.5 mm Cylindryczny	1	1	4932373923	4002395353538
① Zestaw 5 szt. sedników. Ø 15 / 20 / 25 / 30 / 35 mm.				5	1	4932373379	4002395349241

## Wiertła samoposuwne SWITCHBLADE™

Prędkość: konstrukcja z agresywną śrubą pociągową powoduje, że wiertło jest szybciej wciągane w drewno, w wyniku czego wiercenie jest szybkie i bez wysiłku.

Wymienne ostrza SWITCHBLADE™: Wymienne ostrza SWITCHBLADE™ gwarantują, że Twoje narzędzie zawsze jest ostre. Zwiększa to wydajność, eliminując przestoje na ostrzenia oraz zwiększa ogólną żywotność wiertła.

Zastosowanie: Odpowiednie dla wszystkich generalnych wykonawców, elektryków, hydraulików i inżynierów HVAC, którzy wiercą otwory w drewnie pod różnego rodzaju rury, przewody i kanały dla przewodów.

Każde wiertło samoposuwne jest dostarczane z 2 ostrzami, 2 wymiennymi śrubami pociągowymi, 2 śrubami mocującymi i 1 kluczem imbusowym.



Ø (mm)	Uchwyt	Ilość w op.	Min. zam.	Numer Artykułu	Kod EAN
35	7/16" Hex	1	1	4932479497	4058546372910
38	7/16" Hex	1	1	4932479498	4058546372927
51	7/16" Hex	1	1	4932479499	4058546372934
54	7/16" Hex	1	1	4932479500	4058546372941
57	7/16" Hex	1	1	4932479501	4058546372958
65	7/16" Hex	1	1	4932479502	4058546372965

## Zestaw SWITCHBLADE™ 5 sztukowy

Opis	Ilość w op.	Min. zam.	Numer Artykułu	Kod EAN
------	-------------	-----------	----------------	---------

### Zestaw otwornic SWITCHBLADE™ 5 szt.

4 wiertła samoposuwne SWITCHBLADE™: Ø 35 / 38 / 54 / 65 mm, przedłużka QUIK-LOK o dł. 140 mm, 4 x zapasowe ostrza SWITCHBLADE™ (1 dla każdej średnicy), 4 x śruby pociągowe, 4 x śruby ustalające, 1 x klucz imbusowy.

5 1 4932479503 4058546372972



## Wymienne ostrza SWITCHBLADE™

Ø (mm)	Ilość w op.	Min. zam.	Numer Artykułu	Kod EAN
35	1	1	4932479546	4058546373405
38	1	1	4932479547	4058546373412
51	1	1	4932479548	4058546373429
54	1	1	4932479549	4058546373436
57	1	1	4932479550	4058546373443
65	1	1	4932479551	4058546373450



### Zestaw serwisowy do wymiany ostrzy

Zawartość: 1 x śruba samoposuwna, 2 x zestaw naprawczy, 1 x klucz sześciokątny, 1 x opakowanie do przechowywania ostrzy SWITCHBLADE™.

5 1 4932479552 4058546373467



## Wiertła samoposuwne

Wszystkie rozmiary posiadają zdejmowane i wymienne śruby pociągowe.

Do każdego wiertła dołączone są dwie śruby pociągowe.

Śruba pociągowa zapewnia szybki, swobodny posuw, nawet w żywicznym drewnie.

Wewnętrzny strug ścina promień otworu, pozwalając na wykonywanie czystych, gładkich otworów bez nacisku.

Każde wiertło samoposuwne jest dostarczane z 2 śrubami pociągowymi, 1 śrubą mocującą i 1 kluczem imbusowym.

Ø (mm)	Uchwyt	Ilość w op.	Min. zam.	Numer Artykułu	Kod EAN
25	7/16" Hex	1	1	4932479478	4058546372729
29	7/16" Hex	1	1	4932479479	4058546372736
32	7/16" Hex	1	1	4932479480	4058546372743
35	7/16" Hex	1	1	4932479481	4058546372750
38	7/16" Hex	1	1	4932479482	4058546372767
44	7/16" Hex	1	1	4932479483	4058546372774
51	7/16" Hex	1	1	4932479484	4058546372781
54	7/16" Hex	1	1	4932479485	4058546372798
57	7/16" Hex	1	1	4932479486	4058546372804
65	7/16" Hex	1	1	4932479487	4058546372811
Śruba pociągowa – gwint o dużym skoku 1/4".		1	1	48286870	045242122707
Klucz sześciokątny 1/8" do wszystkich trzpień.		1	1	49960060	045242221455
Śruba ustalająca do wiercenia do 65 mm.		1	1	06832625	-



## Duże wiertła samoposuwne

Duże wiertła samoposuwne w rozmiarach 76, 92 i 116 mm posiadają podwójne wewnętrzne ostrza

skrawające, które spływają promień otworu, pozwalając na uzyskanie czystych, gładkich otworów bez

nacisku. Wymienny trzpień.

Ø (mm)	Uchwyt	Ilość w op.	Min. zam.	Numer Artykułu	Kod EAN
76	7/16" Hex	1	1	4932479489	4058546372835
92	7/16" Hex	1	1	4932479490	4058546372842
116	7/16" Hex	1	1	4932479491	4058546372859
Wymienny trzpień do wiertel samoposuwnych		1	1	48070201	045242088904
Śruba pociągowa – gwint zwykły.		1	1	48286880	045242122806
Śruba ustalająca do wiercenia głębiej niż 76 mm.		1	1	06833150	4058546040864
Klucz imbusowy 5/32".		1	1	49960070	045242221554



## Zestaw dla instalatorów, 7 sztuk

Opis	Ilość w op.	Min. zam.	Numer Artykułu	Kod EAN
<b>Zestaw dla instalatorów, 8sztuk.</b>				
Wiertła samoposuwne Ø 25 / 29 / 32 / 38 / 44 / 54 / 65 mm, przedłużka o długości 140 mm i śruby pociągowe	8	1	4932479488	4058546372828



## Przedłużki chwytu

Dla wiertel samoposuwnych, wiertel spiralnych, i pił walcowych (o średnicy 25 mm / 1" i większej) z uchwytem Hex 7/16".

Długość całkowita (mm) A	Ilość w op.	Min. zam.	Numer Artykułu	Kod EAN
140	1	1	4932479493	4058546372873
300	1	1	4932479494	4058546372880
450	1	1	4932479495	4058546372897
600	1	1	4932479496	4058546372903

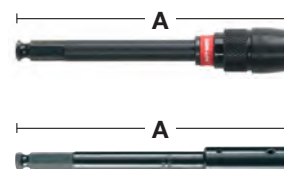

## Wiertła do drewna - DIN 7487 E

Odpowiednie do wiercenia w twardej płytach, sklejkach, płytach wiórowych i w każdym naturalnym twardym i miękkim drewnie.

Wyprodukowane zgodnie z DIN 7487 E.

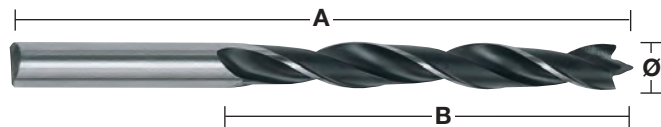

①



②



Ø (mm)	Długość całkowita (mm) A	Długość robocza (mm) B	Uchwyt	Ilość w op.	Min. zam.	Numer Artykułu	Kod EAN
3	61	33	3 mm Cylindryczny	1	1	4932363651	4002395331307
4	75	43	4 mm Cylindryczny	1	1	4932363652	4002395331314
5	86	52	5 mm Cylindryczny	1	1	4932363653	4002395331321
6	93	57	6 mm Cylindryczny	1	1	4932363654	4002395331338
7	109	69	7 mm Cylindryczny	1	1	4932363655	4002395331345
8	117	75	8 mm Cylindryczny	1	1	4932363656	4002395331352
9	125	80	9 mm Cylindryczny	1	1	4932363657	4002395331369
10	133	87	10 mm Cylindryczny	1	1	4932363658	4002395331376
11	142	89	10 mm Cylindryczny	1	1	4932363659	4002395331383
12	151	96	10 mm Cylindryczny	1	1	4932363660	4002395331390
13	151	96	10 mm Cylindryczny	1	1	4932363661	4002395331406
14	151	97	10 mm Cylindryczny	1	1	4932363662	4002395331413
15	151	97	10 mm Cylindryczny	1	1	4932363663	4002395331420
16	151	97	10 mm Cylindryczny	1	1	4932363664	4002395331437
18	180	120	10 mm Cylindryczny	1	1	4932363665	4002395331444
20	200	130	10 mm Cylindryczny	1	1	4932363666	4002395331451
①	Wiertła czołowe do drewna, zestaw 5 szt. Ø 4 / 5 / 6 / 8 / 10 mm.		Kaseta z tworzywa sztucznego	5	1	4932352465	4002395371242
②	Wiertła czołowe do drewna, zestaw 8 szt. Ø 3 / 4 / 5 / 6 / 7 / 8 / 9 / 10 mm.		Kaseta z tworzywa sztucznego	8	1	4932352466	4002395371259

## Wiertła piórowe

Szybkie wiercenie dużych średnic.

Odpowiednie do wiercenia w naturalnym twardym i miękkim drewnie i płytach wiórowych.

Idealne do zamków drzwiowych, gniazda czopa oraz prac elektrycznych i hydraulicznych.

1/4" sześciokątny uchwyt (DIN E 6.3) pozwala na szybkie zamocowanie w elektronarzędziu lub bezpieczne zaciśnięcie w uchwycie.

Wyszlifowany punkt centrujący pozwala na dokładne ustawienie a ostre skrzydła zwiększają wydajność skrawania.

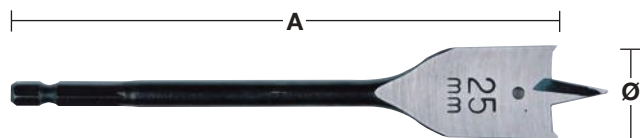

①

Ø (mm)	Długość całkowita (mm) A	Ilość w op.	Min. zam.	Numer Artykułu	Kod EAN
6	152	1	1	4932352487	4002395371457
6	400	1	1	4932352488	4002395371464
8	152	1	1	4932363130	4002395332618
8	400	1	1	4932352489	4002395371471
10	152	1	1	4932363131	4002395332625
10	400	1	1	4932352490	4002395371488
12	152	1	1	4932363132	4002395332632
12	400	1	1	4932352491	4002395371495
13	152	1	1	4932363133	4002395332649
13	400	1	1	4932352492	4002395371501
14	152	1	1	4932363134	4002395332656
14	400	1	1	4932352493	4002395371518
16	152	1	1	4932363135	4002395332663
16	400	1	1	4932352494	4002395371525
18	152	1	1	4932363136	4002395332670
18	400	1	1	4932352495	4002395371532
19	152	1	1	4932363137	4002395332687
19	400	1	1	4932352496	4002395371549
20	152	1	1	4932363138	4002395332694
20	400	1	1	4932352497	4002395371556
22	152	1	1	4932363139	4002395332700
22	400	1	1	4932352498	4002395371563
24	152	1	1	4932363140	4002395332717
25	152	1	1	4932363141	4002395332724
25	400	1	1	4932352499	4002395371570
26	152	1	1	4932363142	4002395332731
28	152	1	1	4932363143	4002395332748
28	400	1	1	4932352500	4002395371587
30	152	1	1	4932363144	4002395332755
30	400	1	1	4932352501	4002395371594
32	152	1	1	4932363145	4002395332762
32	400	1	1	4932352502	4002395371600
35	400	1	1	4932352503	4002395371617
36	152	1	1	4932363146	4002395332779
38	152	1	1	4932363147	4002395332786
40	152	1	1	4932479227	4058546370213

① Komplet 8 szt. wiertel piórowych.

Ø 12 / 16 / 18 / 20 / 22 / 25 / 28 / 32 x 152 mm długości.

8

1

4932352504

4002395371624

## Przedłużka



Opis	Długość całkowita (mm) A	Uchwyt	Uchwyt narzędzia	Ilość w op.	Min. zam.	Numer Artykułu	Kod EAN
Przedłużka.	305	1/4" Hex	1/4" Hex	1	1	4932363148	4002395332793

## Wiertła do drewna SPEED FEED<sup>™</sup>

Przejdź wyżej od wiertła płaskiego do jakości i wydajności – szybsze wiercenie, dłuższa żywotność i mniej zakleszczania! Podwójna krawędź skrawająca wiertła zapewnia szybkie i dynamiczne wiercenie – do 10 razy szybsze wiercenie niż wiertłami płaskimi.

Stożkowa konstrukcja dla zmniejszenia zapychania opiłkami, mniejszego tarcia i rzadszego zakleszczanie się w trudnych zastosowaniach, prowadzi do mniejszej liczby złamań wiertła.

Śruba pociągowa z gwintem o dużym skoku zwiększa samoposuw we wszystkich rodzajach drewna – miękkiego i twardego, mokrego i impregnowanego.

Polerowana i pokryta proszkowo spirala zwiększa prędkość usuwania zwiercin, zmniejsza jego zapychanie, a wydajność samoposuwu jest większa.

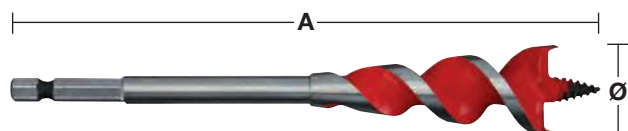

Podwójna krawędź tnąca



Stożkowa konstrukcja

Ø (mm)	Ø (inch)	Długość całkowita (mm) A	Uchwyt	Ilość w op.	Min. zam.	Numer Artykułu	Kod EAN
13	1/2"	165	1/4" Hex	1	1	4932479471	4058546372651
16	5/8"	165	1/4" Hex	1	1	4932479472	4058546372668
18	3/4"	165	1/4" Hex	1	1	4932464071	4058546220167
20	3/4"	165	1/4" Hex	1	1	4932479473	4058546372675
22	7/8"	165	1/4" Hex	1	1	4932479474	4058546372682
25	1"	165	1/4" Hex	1	1	4932479475	4058546372699
32	1 1/4"	165	1/4" Hex	1	1	4932479476	4058546372705
<b>Wiertła SPEED FEED<sup>™</sup> zestaw 4 szt.</b>				4	1	4932479477	4058546372712
Ø 13 / 16 / 20 / / 25 mm							

## Wiertła szalunkowe HSS - DIN 7490

Wykonane ze stali HSS wydłużającej ich żywotność. Odpowiednie do przewiercania otworów w kanałach z drewna, płyty gipsowo-kartonowej i metalu. Produkowane zgodnie z normą DIN 7490 i zatwierdzone przez Niemiecki Związek Pracodawców Ubezpieczonych od Odpowiedzialności pod względem wymagań bezpieczeństwa dla budownictwa. Korpus wiertła jest złączony gwintem z walcowatym uchwytem, dzięki czemu eliminowane jest ryzyko pęknięcia i zapewniona idealna współśrodkowość. Niewielki kąt skrętu i pogłębione żłobienia zapewniają odprowadzanie wiórów w sposób błyskawiczny i bez zatykania. Wyprodukowano w Niemczech.

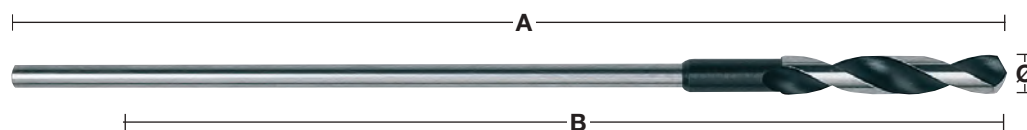

Ø (mm)	Długość całkowita (mm) A	Długość robocza (mm) B	Uchwyt	Ilość w op.	Min. zam.	Numer Artykułu	Kod EAN
6	400	300	5 mm Cylindryczny	1	1	4932399672	4002395363223
6	600	500	5 mm Cylindryczny	1	1	4932399675	4002395363254
8	400	300	6 mm Cylindryczny	1	1	4932363667	4002395331932
8	600	500	6 mm Cylindryczny	1	1	4932363674	4002395331864
10	400	300	8 mm Cylindryczny	1	1	4932363668	4002395331949
10	600	500	8 mm Cylindryczny	1	1	4932363675	4002395331871
12	400	300	8 mm Cylindryczny	1	1	4932363669	4002395331956
12	600	500	8 mm Cylindryczny	1	1	4932363676	4002395331888
14	400	300	8 mm Cylindryczny	1	1	4932363670	4002395331963
14	600	500	8 mm Cylindryczny	1	1	4932363677	4002395331895
16	400	300	10 mm Cylindryczny	1	1	4932363671	4002395331970
16	600	500	10 mm Cylindryczny	1	1	4932363678	4002395331901
18	400	300	10 mm Cylindryczny	1	1	4932363672	4002395331987
18	600	500	10 mm Cylindryczny	1	1	4932363679	4002395331918
20	400	300	10 mm Cylindryczny	1	1	4932363673	4002395331994
20	600	500	10 mm Cylindryczny	1	1	4932363680	4002395331925
22	400	300	10 mm Cylindryczny	1	1	4932399673	4002395363230
22	600	500	10 mm Cylindryczny	1	1	4932399676	4002395363261

## Geometria końcówki wiertła HSS

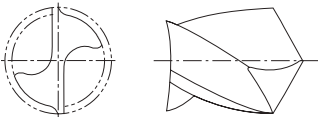
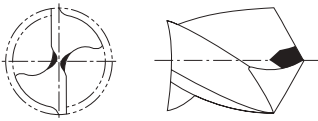
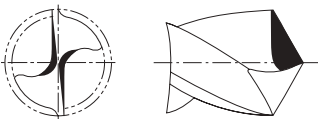
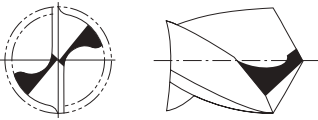
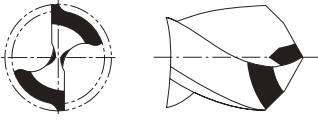
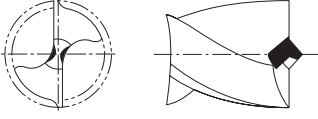
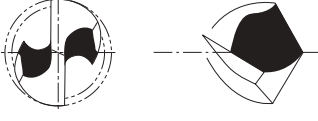
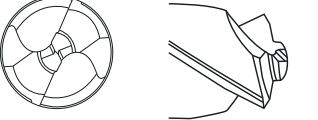
		Norma / Kształt	Zastosowanie	Charakterystyki
		Końcówka normalna standardowa	Do standardowego wiercenia w metalach żelaznych/nieżelaznych oraz w tworzywach sztucznych.	Szeroka krawędź tnąca zapewnia, że wiertło jest mocne i wytrzymałe na naciski boczne. Z powodu szerokiej krawędzi tnącej wymagany jest większy nacisk w celu wywiercenia otworu. Można je łatwo ostrzyć.
		Końcówka z krawędzią do dłutowania DIN 1412 A	Do wiercenia w litej stali wiertłami o dużej średnicy.	Dobre i łatwe centrowanie. Wymaga bardzo małego nacisku przy wierceniu – około 30% mniej niż wiertło ze zwykłą końcówką.
		Końcówka z krawędzią dłutową – z poprawioną krawędzią tnącą DIN 1412 B	Do wiercenia w stali o dużej wytrzymałości i w stalach wysokostopowych. Odpowiednie również do wiercenia w cienkich arkuszach materiału.	Mocne i wytrzymałe na nacisk boczny.
		Końcówka dwuścinowa DIN 1412 C	Do wiercenia w stali o dużej wytrzymałości i w stalach wysokostopowych. Odpowiednie do wiercenia głębokich otworów.	Doskonałe usuwanie wiórów powoduje, że konstrukcja ta jest idealna do wiercenia głębokich otworów. Dobre centrowanie. Wymagany mały nacisk.
		Końcówka do żeliwa z podwójnym kątem DIN 1412 D	Do wiercenia w żeliwie.	Przedłużone główne krawędzie tnące zmniejszają zużycie naroży skrawających zwiększając trwałość. Dobre odprowadzanie ciepła. Odporne na nacisk boczny.
		Końcówka środkująca – DIN 1412 E	Do wiercenia w blachach i miękkich materiałach.	Łatwe centrowanie. Wymagany mały nacisk. Brak zahaczania przy wierceniu w blachach. Dokładne otwory bez zadziorów.
		Końcówka U	Do wysokowydajnego wiercenia w stalach o dużej wytrzymałości, takich jak stal nierdzewna i stal kwasoodporna.	Łatwe centrowanie. Wytwarza małe wióry zapewniając wytwarzanie małej ilości ciepła i szybsze usuwanie materiału, a w konsekwencji szybsze wiercenie.
		Końcówka Quad Edge	Do wiercenia w wysokiej wytrzymałości stali i stali wysokostopowej	Łatwe centrowanie i szybki start wiercenia z końcówką pod kątem 135°. Cztery krawędzie cięcia tworzą mniejsze wióry, aby zapobiec nagromadzeniu ciepła dla dłuższej żywotności.

## Instrukcja stosowania wiertel HSS

Następująca tabela przedstawia zalecaną prędkość wiercenia dla najlepszej wydajności i czasu pracy. Tabela powinna być używana tylko jako instrukcja i zależna jest od użytkownika i od materiału do wiercenia. Chłodziwo i smar zapewniają zwiększenie do 5 razy trwałości narzędzi i obrabianego materiału.

Klasa materiału		Klasa materiału	Twardość / Tekstura rozciąg- gania N/mm <sup>2</sup>	Twardość według Rockwella	Średnica otworu Ø mm – obr/min					Chłodziwo
					Ø 1-2	Ø 3-5	Ø 6-10	Ø 11-15	Ø 16-20	
Stal	Prę- kość	Stal stopowa, stal niestopowa	< 400	< HRB 69	4770	1870	930	630	470	Emulsja do wiercenia, olej do cięcia
			400-800	< HRC 21	4450	1770	870	580	430	
		Błacha stalowa	< 800	< HRC 21	4450	1760	860	560	430	Emulsja do wier- cenia, olej estrowy
		Stal niestopowa	< 800	< HRC 21	4440	1760	860	560	430	Emulsja do wier- cenia, olej estrowy
		Stal stopowa	< 800	< HRC 21	3950	1550	780	520	390	Emulsja do wiercenia, olej estrowy
			> 800	> HRC 21	1950	800	390	275	200	
	Stal stopowa i złagodzona	< 1200	< HRC 37	2100	890	450	300	210	Emulsja do wiercenia, olej estrowy	
> 1200		> HRC 38	1350	540	260	170	120			
Posuw	Posuw (mm/obr)				0,03	0,09	0,15	0,20	0,25	
Stal nierdzewna	Prę- kość	Stal nierdzewna	< 1000	< HRC 30	2250	930	450	290	220	Olej rzepakowy olej do cięcia
		Stal nierdzewna	1000-1200	HRC 30-37	1430	560	280	190	130	
	Posuw	Posuw (mm/obr)				0,02	0,06	0,13	0,18	0,24
Żeliwo	Prę- kość	Żeliwo ciągliwe	750	HRB 99	4700	2000	1100	800	600	Na sucho
		Miękki	450	HRB 75	4500	1700	950	650	550	Emulsja do wiercenia, olej do cięcia
		Ciężki	700	HRB 96	3450	1350	680	440	340	
	Posuw	Posuw (mm/obr)				0,05	0,10	0,16	0,20	0,25
Aluminium	Prę- kość		< 350	< HRC 59	8700	3560	1720	1130	860	Emulsja do wier- cenia, olej estrowy
	Posuw	Posuw (mm/obr)				0,02	0,08	0,13	0,18	0,23
Miedź	Prę- kość				5100	2000	990	670	500	Emulsja do wier- cenia, olej estrowy
	Posuw	Posuw (mm/obr)				0,02	0,10	0,20	0,28	0,35
Brąz	Prę- kość				7950	3190	1480	1010	770	Na sucho
	Posuw	Posuw (mm/obr)				0,02	0,11	0,21	0,32	0,35
Mosiądz	Prę- kość				7950	3190	1480	1010	770	Emulsja do wiercenia
	Posuw	Posuw (mm/obr)				0,02	0,11	0,21	0,32	0,35
Magnez	Prę- kość				9550	3800	1900	1250	970	Na sucho
	Posuw	Posuw (mm/obr)				0,05	0,10	0,25	0,30	0,35
Plastik	Prę- kość	PVC, poliamid, termoplasty			3500	2500	1800	700	450	Woda
	Posuw	Posuw (mm/obr)				0,05	0,10	0,16	0,21	0,23

RPM: Obroty na minutę: liczba obrotów, które wrzeciono lub narzędzie wykona w ciągu jednej minuty.

Posuw: Odstęp o jaki wysunięty jest frez w stosunku do obrabianego materiału podczas jednego obrotu narzędzia.

Jest to wyrażone ilością odstępów na obrót – mm/obrót

Klasa materiału	Typ materiału	Twardość / Tekstura rozciągania N/mm <sup>2</sup>	Twardość według Rockwella	HSS-R DIN 338	HSS-G Thunderweb DIN 338	DIN 340	DIN 1897	Podwójna końcówka	HSS-G RED COBALT - DIN 338	Shockwave HSS-G Tin RED HEX	Wiertła stopniowe	Shockwave Wiertła stopniowe	Kobaltowe wiertła stopniowe	Chłodziwo	
<b>Stal</b>	Stal stopowa, stal nierostowa	< 400	< HRB 69		●				●	●	●	●	●	Emulsja do wiercenia, olej do cięcia	
		400-800	< HRC 21	●	●	●	●	●	●	●	●	●	●		
	Blacha stalowa	< 800	< HRC 21		●				●	●	●	●	●	Emulsja do wiercenia, olej estrowy	
	Stal nierostowa	< 800	< HRC 21	●	●				●	●	●	●	●	Emulsja do wiercenia, olej estrowy	
	Stal stopowa	< 800	< HRC 21			●				●	●	●	●	●	Emulsja do wiercenia, olej estrowy
		> 800	> HRC 21			●				●	●	▲	▲	●	
Stal stopowa i złagodzona	< 1200	< HRC 37							●	●	▲	▲	▲	Emulsja do wiercenia, olej estrowy	
	> 1200	> HRC 38							●	●	▲	▲	▲		
<b>Stal nierdzewna</b>	Stal nierdzewna	< 1000	< HRC 30		▲				●	●	▲		●	Olej rzepakowy, olej do cięcia	
	Stal nierdzewna	1000-1200	HRC 30-37						●	●	▲		●		
<b>Żeliwo</b>	Żeliwo ciągliwe	750	HRB 99	●	●				●	●	●	●	●	Na sucho	
	Miękki	450	HRB 75	●	●				●	●	▲		●	Emulsja do wiercenia, olej do cięcia	
	Ciężki	700	HRB 96	●	●				●	●	●	●	●		
<b>Aluminium</b>		< 350	< HRC 59		▲				●	●	●	●	●	Emulsja do wiercenia, olej estrowy	
<b>Miedź</b>					▲				●	●	●	●	●	Emulsja do wiercenia, olej estrowy	
<b>Brąz</b>				●	●				●	●	●	●	●	Na sucho	
<b>Mosiądz</b>				●	●				●	●	●	●	●	Emulsja do wiercenia	
<b>Magnez</b>									●	●				Na sucho	
<b>Plastik</b>	PVC, poliamid, termoplasty				●				●	●	●	●	●	Woda	
<b>Drewno</b>				●	●				●	●				Suchy	

● Najbardziej odpowiedni. Polecany do tych materiałów. ▲ Odpowiedni. Polecany do okresowego użycia tych materiałów.

# WYSOKOWYDAJNE WIERTŁA DO METALU

## RED HEX

WIERTŁA DO  
METALU HSS-TiN

**SHOCKWAVE**  
IMPACT DUTY

## RED COBALT

WIERTŁA DO  
METALU HSS-CO



DO  
ZAKRĘTAREK  
I WIERTAREK



SFAZO-  
WANY  
Z 3 STRON



INOX



**KOŃCÓWKA  
QUAD EDGE™**



**ZMIENNA  
GEOMETRIA  
SPIRALI**



**ULEPSZONY  
RDZEŃ SPIRALI**

## RED HEX & RED COBALT

### KOŃCÓWKA QUAD EDGE™

- Unikalna kombinacja kąta natarcia 135° i 4 krawędzi tnących
- Precyzyjne wiercenie i szybki start
- 4 krawędzie tnące powodują, że urobek jest mniejszy i zapobiega nagrzewaniu się wiertła co wydłuża jego żywotność

### ZMIENNA GEOMETRIA SPIRALI

- Szybsze usuwanie urobku
- Zapobiega nagrzewaniu i szybkiemu niszczeniu się wiertła

### ULEPSZONY RDZEŃ SPIRALI

- Poszerzony rdzeń u podstawy wiertła
- Większa wytrzymałość rdzenia wiertła





**Wiertła do metalu Shockwave HSS-G Tin  
RED HEX**

Wiertło udarowe z uchwytem 1/4" HEX idealne do zakrętarek udarowych.

Powłoka z azotku tytanu zmniejsza wpływ temperatury na wiertło i sprawia, że staje się ono odpowiednie do użytku z wysokim momentem obrotowym.

Ø (mm)	Długość całkowita (mm) A	Długość robocza (mm) B	Ilość w op.	Min. zam.	Numer Artykułu	Kod EAN
2	59.5	17	2	1	48894703	045242501557
2.5	62	19	2	1	48894704	045242501564
3	65	23	2	1	48894763	045242506866
3.2	66.5	23	2	1	48894706	045242501571
3.3	67	24	2	1	4932471089	4058546287177
3.5	69	25	2	1	48894707	045242501588
4	71.5	26	2	1	48894708	045242501595
4.2	74	28	1	1	48894709	045242501601
4.5	76	29	1	1	48894710	045242501618
4.8	78	29	1	1	48894711	045242501625
5	80	31	1	1	48894712	045242501632
5.5	104	60	1	1	48894764	045242506873
6	105	63	1	1	48894714	045242501649
6.5	107	64	1	1	48894715	045242501656
6.8	108	65	1	1	48894716	045242501663
7	109	66	1	1	48894717	045242501670
7.5	110	67	1	1	48894718	045242501687
8	111	70	1	1	48894719	045242501694
8.5	114	72	1	1	48894720	045242501700
9	117	73	1	1	48894721	045242501717
9.5	118	74	1	1	48894722	045242501724
10	120	76	1	1	48894723	045242501731
10.2	121	77	1	1	4932471090	4058546287184
10.5	122	78	1	1	48894724	045242501748
11	125	80	1	1	48894725	045242501755
11.5	126	81	1	1	48894726	045242501762
12	127	82	1	1	48894727	045242501779
12.5	128	83	1	1	48894728	045242501786
13	130	83	1	1	48894729	045242501793

① Wiertła do metalu Shockwave™ HSS-G TIN RED HEX - zestaw w kasce z tworzywa sztucznego (10 szt.)  
Ø 3 / 3.5 / 4 / 4.5 / 5 / 6 / 7 / 8 / 9 / 10 mm

② Wiertła Shockwave HSS-G TIN RED HEX - zestaw w plastikowej kasce (19szt.)

Ø 2 / 2.5 / 2 x 3 / 3.5 / 2 x 4 / 4.5 / 5 / 5.5 / 6 / 6.5 / 7 / 7.5 / 8 / 8.5 / 9 / 9.5 / 10 mm.

Ø (mm)	Długość całkowita (mm) A	Długość robocza (mm) B	Ilość w op.	Min. zam.	Numer Artykułu	Kod EAN
2.5	62	19	10	1	4932478175	4058546341084
3.0	65	23	10	1	4932478176	4058546341091
3.5	69	25	10	1	4932478177	4058546341107
4.0	71.5	26	10	1	4932478178	4058546341114
4.5	76	29	10	1	4932478179	4058546341121
5.0	80	31	10	1	4932478180	4058546341138
6.0	105	63	10	1	4932478181	4058546341145
7.0	109	66	5	1	4932478182	4058546341152
8.0	111	70	5	1	4932478183	4058546341169
10.0	120	76	5	1	4932478184	4058546341176



DESIGNED FOR USE IN  
**PACKOUT™**



## Wiertła do metalu HSS-G RED COBALT-DIN 338

Wiertła do metalu szlifowane z twardej, bardzo odpornej na temperaturę, szybkochnącej stali z domieszką kobaltu, produkowanej zgodnie z DIN 338.

Dwuściłowa końcówka skrawająca z kątem 135° poprawia centrowanie - nie jest wymagane zaznaczanie punktami.

Zawartość kobaltu 5%. Wytrzymuje wysokie temperatury wiercenia.

Normalny kąt żłobienia typu N.

Odpowiednie do wiercenia w stalach wysokostopowych i metalach o wytrzymałości na rozciąganie przekraczającej 1000 N/mm<sup>2</sup>, takich jak stale kwasoodporne i stal nierdzewna.

Uchwyt spłaszczony z trzech stron zapewnia lepszy chwyt.

Kolor: brąz.

# RED COBALT



Ø (mm)	Długość całkowita (mm) A	Długość robocza (mm) B	Ilość w op.	Min. zam.	Numer Artykułu	Kod EAN
1.0	34	12	2	1	4932363248	4002395333080
1.5	40	18	2	1	4932363249	4002395333097
2.0	49	24	2	1	4932363250	4002395333103
2.5	57	30	2	1	4932363251	4002395333110
3.0	61	33	2	1	4932363253	4002395333134
3.2	65	36	2	1	4932363254	4002395333141
3.3	67	37	2	1	4932471140	4058546287689
3.5	70	39	2	1	4932363256	4002395333165
4.0	75	43	2	1	4932363258	4002395333189
4.2	75	43	1	1	4932363260	4002395333202
4.5	80	47	1	1	4932363262	4002395333226
4.8	86	52	1	1	4932363263	4002395333233
5.0	86	52	1	1	4932363264	4002395333240
5.5	93	57	1	1	4932363267	4002395333271
6.0	93	57	1	1	4932363268	4002395333288
6.5	101	63	1	1	4932363269	4002395333295
6.8	109	69	1	1	4932363270	4002395333301
7.0	109	69	1	1	4932363271	4002395333318
7.5	109	69	1	1	4932363272	4002395333325
8.0	117	75	1	1	4932363274	4002395333349
8.5	117	75	1	1	4932363276	4002395333363
9.0	125	81	1	1	4932363277	4002395333370
9.5	125	81	1	1	4932363278	4002395333387
10.0	133	87	1	1	4932363279	4002395333394
10.2	133	87	1	1	4932471141	4058546287696
10.5	133	87	1	1	4932363281	4002395333417
11.0	142	94	1	1	4932363282	4002395333424
11.5	142	94	1	1	4932363283	4002395333431
12.0	151	101	1	1	4932363284	4002395333448
12.5	151	101	1	1	4932363285	4002395333455
13.0	151	101	1	1	4932363286	4002395333462



## Wiertła do metalu HSS-G RED COBALT-DIN 338 - kasety

DESIGNED FOR USE IN **PACKOUT**™

Opis	W zestawie	Ilość w op.	Min. zam.	Numer Artykułu	Kod EAN
<b>Wiertła HSS-G Co (19 sztuk).</b>					
① Ø 1/1,5/2/2,5/3/3,5/4/4,5/5/5,5/6/6,5/7/7,5/8/8,5/9/9,5/10 mm.	Kaseta z tworzywa sztucznego	19	6	4932493867	4058546510275
<b>Wiertła HSS-G Co (25 sztuk).</b>					
② Ø 1/1,5/2/2,5/3/3,5/4/4,5/5/5,5/6/6,5/7/7,5/8/8,5/9/9,5/10/10,5/11/11,5/12/12,5/13 mm.	Kaseta z tworzywa sztucznego	25	1	4932493868	4058546510282



## Wiertła do metalu HSS-G RED COBALT - DIN 338 - opakowanie po 5 i 10 szt.

Ø (mm)	Długość całkowita (mm) A	Długość robocza (mm) B	Ilość w op.	Min. zam.	Numer Artykułu	Kod EAN
1.0	34	12	10	1	4932373332	4002395349173
1.5	40	18	10	1	4932373333	4002395349180
2.0	49	24	10	1	4932373334	4002395349197
2.5	57	30	10	1	4932373335	4002395349807
3.0	61	33	10	1	4932373336	4002395349814
3.2	65	36	10	1	4932373337	4002395349821
3.3	67	37	10	1	4932471142	4058546287702
3.5	70	39	10	1	4932373338	4002395349838
4.0	75	43	10	1	4932373339	4002395349845
4.2	75	43	10	1	4932373340	4002395349852
4.5	80	47	10	1	4932373341	4002395349869
4.8	86	52	10	1	4932373342	4002395349876
5.0	86	52	10	1	4932373343	4002395349883
5.5	93	57	10	1	4932373344	4002395349890
6.0	93	57	10	1	4932373345	4002395347100
6.5	101	63	10	1	4932373346	4002395347117
6.8	109	69	5	1	4932373347	4002395347124
7.0	109	69	5	1	4932373348	4002395347131
7.5	109	69	5	1	4932373349	4002395347148
8.0	117	75	5	1	4932373350	4002395347155
8.5	117	75	5	1	4932373351	4002395347162
9.0	125	81	5	1	4932373352	4002395347179
9.5	125	81	5	1	4932373353	4002395347186
10.0	133	87	5	1	4932373354	4002395347193
10.2	133	87	5	1	4932471143	4058546287719
10.5	133	87	5	1	4932373355	4002395347803
11.0	142	94	5	1	4932373356	4002395347810
11.5	142	94	5	1	4932373357	4002395347827
12.0	151	101	5	1	4932373358	4002395347834
12.5	151	101	5	1	4932373359	4002395347841
13.0	151	101	5	1	4932373360	4002395347858

# RED COBALT



## Pogłębiacze stożkowe ze stali szybko tnącej HSS

**NOWOŚĆ**

Zgodnie z normą DIN 335C / kąt 90°. Krawędzie tnące: 3  
 Gratowanie i pogłębianie za jednym razem zgodnie z normą DIN74/75.  
 Geometria cięcia zoptymalizowana pod kątem łatwego centrowania, dobrego usuwania wiórów i niskich wibracji. Najlepszą żywotność uzyskuje się używając smaru.  
 Nadaje się do stali < 900 N/mm<sup>2</sup>, aluminium i tworzyw sztucznych.

Opis	Ilość w op.	Min. zam.	Numer Artykułu	Kod EAN
Zestaw pogłębiaczy HSS - 6 szt.	6	1	4932493574	4058546484453
Zestaw pogłębiaczy HSS Co - 6 szt.	6	1	4932493575	4058546484460



Material Quality	HSS	HSS Cobalt
Stal (N/mm <sup>2</sup> ) < 900	✓	✓
Stal (N/mm <sup>2</sup> ) < 1300	◆	✓
Stal nierdzewna		✓
Aluminium	✓	✓
Żeliwo	◆	✓
Plastik	✓	

# THUNDERWEB

Wiertła do metalu HSS-G-DIN 338

**THUNDERWEB**

Wiertła **THUNDERWEB** są charakterystyczne poprzez zastosowanie rdzenia spirali w kształcie stożka, którego średnica się zwiększa w kierunku uchwytu wiertła.

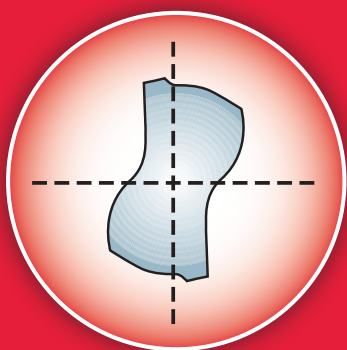

**Paraboliczny typ sekcji rdzenia**

- Akceptuje większą siłę docisku i moment obrotowy
- Mniej uszkodzeń
- Dłuższa trwałość

**Wiertło standardowe**

Trzpień rdzenia w standardowych wiertłach jest stałej grubości na całej długości wiertła.

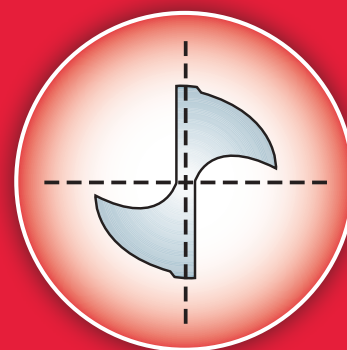

**Konwencjonalny typ sekcji rdzenia**



## THUNDERWEB SPECYFIKACJA

### GEOMETRIA SPIRALI

- **THUNDERWEB** – szybkie usuwanie urobku poprzez kształt spirali.
- Rozprowadza ciepło zwiększając żywotność.
- Otwarta spirala redukuje zakleszczenia przy wierceniu głębokich otworów.
- Ostre krawędzie redukują przywieranie i gwarantują szybsze wiercenie.
- Płaski kąt natarcia sprawia, że wiór jest mniejszy.
- Idealny do wiercenia w twardych stalach.

### KĄT NATARCIA 135°

- Doskonała precyzja, wiertło nie ślizga się.
- Szybkie zagłębianie.
- Doskonałe do wiercenia na powierzchniach nieregularnych.
- Wymagają mniej siły podczas wiercenia.
- Doskonałe do wiercenia w twardych materiałach.



# THUNDERWEB - Wiertła do metalu HSS-G - DIN 338

Ø (mm)	Długość całkowita (mm) A	Długość robocza (mm) B	Ilość w op.	Min. zam.	Numer Artykułu	Kod EAN
1.0	34	12	2	1	4932352345	4002395370047
1.5	40	18	2	1	4932352346	4002395370054
2.0	49	24	2	1	4932352347	4002395370061
2.5	57	30	2	1	4932352348	4002395370078
3.0	61	33	2	1	4932352349	4002395370085
3.2	65	36	2	1	4932352350	4002395370092
3.5	70	39	2	1	4932352351	4002395370108
4.0	75	43	2	1	4932352352	4002395370115
4.2	75	43	1	1	4932352353	4002395370122
4.5	80	47	1	1	4932352354	4002395370139
4.8	86	52	1	1	4932352355	4002395370146
5.0	86	52	1	1	4932352356	4002395370153
5.5	93	57	1	1	4932352357	4002395370160
6.0	93	57	1	1	4932352358	4002395370177
6.5	101	63	1	1	4932352359	4002395370184
6.8	109	69	1	1	4932352360	4002395370191
7.0	109	69	1	1	4932352361	4002395370207
7.5	109	69	1	1	4932352362	4002395370214
8.0	117	75	1	1	4932352363	4002395370221
8.5	117	75	1	1	4932352364	4002395370238
9.0	125	81	1	1	4932352365	4002395370245
9.5	125	81	1	1	4932352366	4002395370252
10.0	133	87	1	1	4932352367	4002395370269
10.5	133	87	1	1	4932352368	4002395370276
11.0	142	94	1	1	4932352369	4002395370283
11.5	142	94	1	1	4932352370	4002395370290
12.0	151	101	1	1	4932352371	4002395370306
12.5	151	101	1	1	4932352372	4002395370313
13.0	151	101	1	1	4932352373	4002395370320

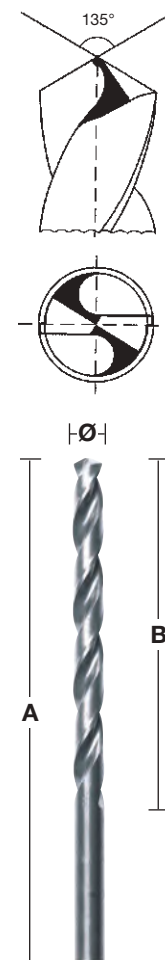

## THUNDERWEB - DIN 338 - opakowania po 5 i 10 szt.

Ø (mm)	Długość całkowita (mm)	Długość robocza (mm)	Ilość w op.	Min. zam.	Numer Artykułu	Kod EAN
1	34	12	10	1	4932352377	4002395370368
1.1	36	14	10	1	4932459826	4058546029982
1.2	38	16	10	1	4932459827	4058546029999
1.3	38	16	10	1	4932459828	4058546030001
1.4	40	18	10	1	4932459829	4058546030018
1.5	40	18	10	1	4932352378	4002395370375
1.6	43	20	10	1	4932459830	4058546030025
1.7	43	20	10	1	4932459831	4058546030032
1.8	46	22	10	1	4932459832	4058546030049
1.9	46	22	10	1	4932459833	4058546030056
2	49	24	10	1	4932352379	4002395370382
2.1	49	24	10	1	4932459834	4058546030063
2.2	53	27	10	1	4932459835	4058546030070
2.3	53	27	10	1	4932459836	4058546030087
2.4	57	30	10	1	4932430569	4002395382309
2.5	57	30	10	1	4932352380	4002395370399
2.6	57	30	10	1	4932459837	4058546030094
2.7	61	33	10	1	4932459838	4058546030100
2.8	61	33	10	1	4932459839	4058546030117
2.9	61	33	10	1	4932459840	4058546030124
3	61	33	10	1	4932352381	4002395370405
3.1	65	36	10	1	4932459841	4058546030131
3.2	65	36	10	1	4932352382	4002395370412
3.3	65	36	10	1	4932459842	4058546030148
3.4	70	39	10	1	4932459843	4058546030155



**THUNDERWEB - DIN 338 - opakowania po 5 i 10 szt.**

Ø (mm)	Długość całkowita (mm)	Długość robocza (mm)	Ilość w op.	Min. zam.	Numer Artykułu	Kod EAN
3.5	70	39	10	1	4932352383	4002395370429
3.6	70	39	10	1	4932459844	4058546030162
3.7	70	39	10	1	4932459845	4058546030179
3.8	75	43	10	1	4932430547	4002395382088
3.9	75	43	10	1	4932459846	4058546030186
4	75	43	10	1	4932352384	4002395370436
4.1	75	43	10	1	4932459847	4058546030193
4.2	75	43	10	1	4932352385	4002395370443
4.3	80	47	10	1	4932459848	4058546030209
4.4	80	47	10	1	4932459849	4058546030216
4.5	80	47	10	1	4932352386	4002395370450
4.6	80	47	10	1	4932459850	4058546030223
4.7	80	47	10	1	4932459851	4058546030230
4.8	86	52	10	1	4932352387	4002395370467
4.9	86	52	10	1	4932459852	4058546030247
5	86	52	10	1	4932352388	4002395370474
5.1	86	52	10	1	4932459853	4058546030254
5.2	86	52	10	1	4932430548	4002395382095
5.3	86	52	10	1	4932459854	4058546030261
5.4	93	57	10	1	4932459855	4058546030278
5.5	93	57	10	1	4932352389	4002395370481
5.6	93	57	10	1	4932430570	4002395382316
5.7	93	57	10	1	4932459856	4058546030285
5.8	93	57	10	1	4932430549	4002395382101
5.9	93	57	10	1	4932459857	4058546030292
6	93	57	10	1	4932352390	4002395370498
6.1	101	63	10	1	4932459858	4058546030308
6.2	101	63	10	1	4932430550	4002395382118
6.3	101	63	10	1	4932459859	4058546030315
6.4	101	63	10	1	4932430571	4002395382323
6.5	101	63	10	1	4932352391	4002395370504
6.6	101	63	5	1	4932459860	4058546030322
6.7	101	63	5	1	4932459861	4058546030339
6.8	109	69	5	1	4932352392	4002395370511
6.9	109	69	5	1	4932459862	4058546030346
7	109	69	5	1	4932352393	4002395370528
7.1	109	69	5	1	4932459863	4058546030353
7.2	109	69	5	1	4932430551	4002395382125
7.3	109	69	5	1	4932459864	4058546030360
7.4	109	69	5	1	4932459865	4058546030377
7.5	109	69	5	1	4932352394	4002395370535
7.6	117	75	5	1	4932459866	4058546030384
7.7	117	75	5	1	4932459867	4058546030391
7.8	117	75	5	1	4932459868	4058546030407
7.9	117	75	5	1	4932459869	4058546030414
8	117	75	5	1	4932352395	4002395370542
8.1	117	75	5	1	4932459870	4058546030421
8.2	117	75	5	1	4932430552	4002395382132
8.3	117	75	5	1	4932459871	4058546030438
8.4	117	75	5	1	4932430553	4002395382149
8.5	117	75	5	1	4932352396	4002395370559
8.6	125	81	5	1	4932459872	4058546030445
8.7	125	81	5	1	4932459873	4058546030452
8.8	125	81	5	1	4932459874	4058546030469
8.9	125	81	5	1	4932459875	4058546030476
9	125	81	5	1	4932352397	4002395370566
9.1	125	81	5	1	4932459876	4058546030483
9.2	125	81	5	1	4932459877	4058546030490
9.3	125	81	5	1	4932459878	4058546030506
9.4	125	81	5	1	4932459879	4058546030513
9.5	125	81	5	1	4932352398	4002395370573
9.6	133	87	5	1	4932459880	4058546030520
9.7	133	87	5	1	4932459881	4058546030537
9.8	133	87	5	1	4932459882	4058546030544



## THUNDERWEB - DIN 338 - opakowania po 5 i 10 szt.

Ø (mm)	Długość całkowita (mm)	Długość robocza (mm)	Ilość w op.	Min. zam.	Numer Artykułu	Kod EAN
9.9	133	87	5	1	4932459883	4058546030551
10	133	87	5	1	4932352399	4002395370580
10.5	133	87	5	1	4932352400	4002395370597
11	142	94	5	1	4932352401	4002395370603
11.5	142	94	5	1	4932352402	4002395370610
12	151	101	5	1	4932352403	4002395370627
12.5	151	101	5	1	4932352404	4002395370634
13	151	101	5	1	4932352405	4002395370641



## Wiertła do metalu THUNDERWEB - DIN 338 - kasety

Opis	W zestawie	Ilość w op.	Min. zam.	Numer Artykułu	Kod EAN
Zestaw THUNDERWEB HSS-G (19 szt.). Ø 1 / 1,5 / 2 / 2,5 / 3 / 3,5 / 4 / 4,5 / 5 / 5,5 / 6 / 6,5 / 7 / 7,5 / 8 / 8,5 / 9 / 9,5 / 10 mm.	Kaseta z tworzywa sztucznego	19	1	4932493869	4058546510299
Zestaw THUNDERWEB HSS-G (25 szt.). Ø 1 / 1,5 / 2 / 2,5 / 3 / 3,5 / 4 / 4,5 / 5 / 5,5 / 6 / 6,5 / 7 / 7,5 / 8 / 8,5 / 9 / 9,5 / 10 / 10,5 / 11 / 11,5 / 12 / 12,5 / 13 mm.	Kaseta z tworzywa sztucznego	25	1	4932493870	4058546510305

DESIGNED FOR USE IN **PACKOUT™**



## Wiertła do metalu HSS-G, długie - DIN 340 / opakowanie po 5 i 10 szt.

Jakość wiertła: Stal szybko tnąca wysokojakościowa.  
Geometria końcówki: Końcówka dwuścińowa DIN 1412 C.  
Prawoskrętna krawędź cięcia. Powierzchnia / Kolor: Poleryzowane/srebrny.  
Końcówka wiertła ukształtowana zgodnie z DIN 1412 C o kącie wierzchołkowym 135° zapewnia lepsze centrowanie. Redukuje ślizganie dla wydajnej pracy na powierzchniach nieregularnych.  
Najbardziej nadają się do wiercenia głębokich otworów lub profili zamkniętych.  
Nadają się do wiercenia blachy stalowej, w materiałach stopowych i niestopowych do 900 N/mm<sup>2</sup>.  
Nadają się także do wiercenia w drewnie i tworzywach sztucznych.

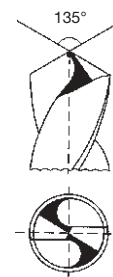

Ø (mm)	Długość całkowita (mm) A	Długość robocza (mm) B	Ilość w op.	Min. zam.	Numer Artykułu	Kod EAN
2.0	85	56	10	1	4932430328	4002395379897
2.5	95	62	10	1	4932430329	4002395379903
3.0	100	66	10	1	4932430330	4002395379910
3.5	112	73	10	1	4932430331	4002395379927
4.0	119	78	10	1	4932430332	4002395379934
4.5	126	82	10	1	4932430333	4002395379941
5.0	132	87	10	1	4932430334	4002395379958
5.5	139	91	10	1	4932430335	4002395379965
6.0	139	91	10	1	4932430336	4002395379972
6.5	148	97	10	1	4932430337	4002395379989
7.0	156	102	10	1	4932430338	4002395379996
8.0	165	109	10	1	4932430339	4002395380008
9.0	175	115	10	1	4932430340	4002395380015
10.0	184	121	10	1	4932430341	4002395380022
11.0	195	128	5	1	4932430342	4002395380039
12.0	205	134	5	1	4932430343	4002395380046
13.0	205	134	5	1	4932430344	4002395380053



## Wiertła do metalu HSS-G, krótkie - DIN 1897 - opakowanie po 5 i 10 szt.

Jakość wiertła: Wysokiej jakości stal szybko tnąca. Geometria końcówki Dwuściłowa DIN 1412 C. Kąt wierzchołkowy: 118°. Tolerancja: h8. Kąt pochylenia linii śrubowej / zębienia: zębienie typu N i kąt normalny 20-30°. Prawoskrętna krawędź skrawająca. Powierzchnia / kolor: Błyszczący srebrny. Wytrzymałe duże obciążenie na ostrze wiertła dzięki małej długości całkowitej. Doskonała współśrodkowość. Polerowane zębienie typu N z prawoskrętną krawędzią tnącą wyklucza zakleszczenie i zapewnia szybkie usuwanie wiórów i wiercenie przy mniejszym wysiłku. Zastosowanie: Najbardziej nadaje się do wiercenia blachy i materiałów cienkościennych. Nadają się do wiercenia w blasze stalowej, cienkich materiałach stopowych i niestopowych do 900 N/mm<sup>2</sup>. Odpowiednie również do drewna i tworzyw sztucznych. Prawoskrętna krawędź skrawająca. Powierzchnia / kolor: Błyszczący srebrny. Wytrzymałe duże obciążenie na ostrze wiertła dzięki małej długości całkowitej. Doskonała współśrodkowość. Polerowane zębienie typu N z prawoskrętną krawędzią tnącą wyklucza zakleszczenie i zapewnia szybkie usuwanie wiórów i wiercenie przy mniejszym wysiłku. Zastosowanie: Najbardziej nadaje się do wiercenia blachy i materiałów cienkościennych.

Ø (mm)	Długość całkowita (mm) A	Długość robocza (mm) B	Ilość w op.	Min. zam.	Numer Artykułu	Kod EAN
2.0	38	12	10	1	4932352200	4002395368532
2.5	43	14	10	1	4932352201	4002395368549
3.0	46	16	10	1	4932352202	4002395368556
3.2	49	18	10	1	4932352203	4002395368563
3.3	49	18	10	1	4932352204	4002395368570
3.5	52	20	10	1	4932352205	4002395368587
3.7	52	20	10	1	4932352206	4002395368594
4.0	55	22	10	1	4932352207	4002395368600
4.2	55	22	10	1	4932352208	4002395368617
4.5	58	24	10	1	4932352209	4002395368624
4.8	62	26	10	1	4932352210	4002395368631
5.0	62	26	10	1	4932352211	4002395368648
5.2	62	26	10	1	4932352212	4002395368655
5.5	66	28	10	1	4932352213	4002395368662
6.0	66	28	10	1	4932352214	4002395368679
6.5	70	31	10	1	4932352215	4002395368686
7.0	74	34	5	1	4932352216	4002395368693
7.5	74	34	5	1	4932352217	4002395368709
8.0	79	37	5	1	4932352218	4002395368716
8.5	79	37	5	1	4932352219	4002395368723
9.0	84	40	5	1	4932352220	4002395368730
10.0	89	43	5	1	4932352221	4002395368747

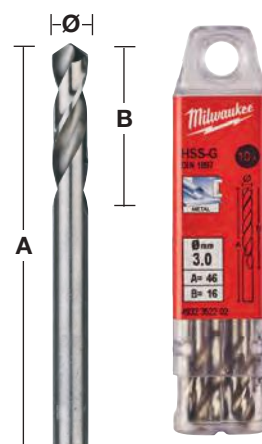
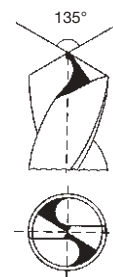

## Wiertła do metalu HSS-G - Dwustronne

Jakość wiertła: Wysokiej jakości stal szybko tnąca. Geometria końcówki Dwuściłowa DIN 1412 C. Kąt wierzchołkowy: 135°. Tolerancja: h8. Kąt pochylenia linii śrubowej / zębienia: zębienie typu N i kąt normalny 20-30°. Prawoskrętna krawędź skrawająca. Powierzchnia / kolor: Błyszczący srebrny. Końcówka dwuściłowa zapewnia dobre centrowanie. Można używać obu końców. Ze względu na jego małą długość może być używane przy dużym nacisku posuwu bez ryzyka złamania. Doskonała współśrodkowość. Polerowane zębienie typu N z prawoskrętną krawędzią tnącą wyklucza zakleszczenie i zapewnia szybkie usuwanie wiórów i wiercenie przy mniejszym wysiłku. Zastosowanie: Odpowiednie do wiercenia w stali, metalach nieżelaznych i plastiku. Najbardziej nadaje się do blachy stalowej, np. otworów pod nity.

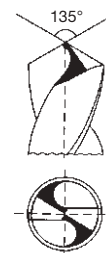

Ø (mm)	Długość całkowita (mm) A	Długość robocza (mm) B	Ilość w op.	Min. zam.	Numer Artykułu	Kod EAN
2.5	43	10	10	1	4932352222	4002395368754
3.0	46	11	10	1	4932352223	4002395368761
3.2	49	12	10	1	4932352224	4002395368778
3.3	49	12	10	1	4932352225	4002395368785
3.5	52	14	10	1	4932352226	4002395368792
4.0	55	14	10	1	4932352227	4002395368808
4.1	55	14	10	1	4932352228	4002395368815
4.2	55	14	10	1	4932352229	4002395368822
4.5	58	16	10	1	4932352230	4002395368839
4.8	62	18	10	1	4932352231	4002395368846
5.0	62	18	10	1	4932352232	4002395368853
5.5	66	19	10	1	4932352233	4002395368860
6.0	66	19	10	1	4932352234	4002395368877

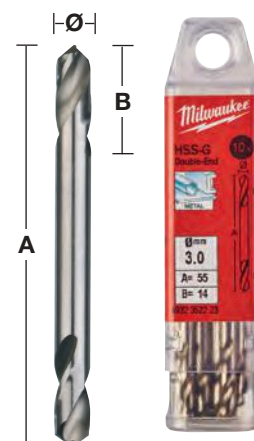



## Wiertła do metalu HSS, walcowane - DIN 338 - opakowanie po 5 i 10 szt.

Wiertła do metalu ze stali szybko tnącej walcowanej, produkowane zgodnie z DIN 338. Powłoka tlenkowa umożliwia szybkie usuwanie opiłków. Ostrze skrawające o kącie 118° ze zwykłą końcówką.

Normalny kąt żłobienia typu N.

Nadają się do wiercenia w stali, żeliwie, materiałach stopowych i niestopowych do 800 N/mm<sup>2</sup>.

Kolor: czarny.

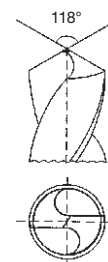

Ø (mm)	Długość całkowita (mm) A	Długość robocza (mm) B	Ilość w op.	Min. zam.	Numer Artykułu	Kod EAN
1.0	34	12	10	1	4932363444	4002395329458
1.5	40	18	10	1	4932363449	4002395329502
2.0	49	24	10	1	4932363454	4002395329557
2.5	57	30	10	1	4932363459	4002395329601
3.0	61	33	10	1	4932363464	4002395329656
3.2	65	36	10	1	4932363466	4002395329670
3.5	70	39	10	1	4932363469	4002395329700
4.0	75	43	10	1	4932363474	4002395329755
4.2	75	43	10	1	4932363476	4002395329779
4.5	80	47	10	1	4932363479	4002395329809
4.8	86	52	10	1	4932363482	4002395329830
5.0	86	52	10	1	4932363484	4002395329854
5.5	93	57	10	1	4932363489	4002395329908
6.0	93	57	10	1	4932363494	4002395329953
6.5	101	63	10	1	4932363499	4002395330003
6.8	109	69	10	1	4932363502	4002395330034
7.0	109	69	10	1	4932363504	4002395330058
7.5	109	69	10	1	4932363509	4002395330102
8.0	117	75	10	1	4932363514	4002395330157
8.5	117	75	10	1	4932363519	4002395330201
9.0	125	81	10	1	4932363524	4002395330256
9.5	125	81	10	1	4932363529	4002395330300
10.0	133	87	10	1	4932363534	4002395330355
10.5	133	87	5	1	4932363539	4002395330409
11.0	142	94	5	1	4932363544	4002395330454
11.5	142	94	5	1	4932363549	4002395330508
12.0	151	101	5	1	4932363554	4002395330553
12.5	151	101	5	1	4932363559	4002395330607
13.0	151	101	5	1	4932363564	4002395330652



## Wiertła do metalu HSS, walcowane - DIN 338 - kasety

Opis	W zestawie	Ilość w op.	Min. zam.	Numer Artykułu	Kod EAN
<b>Wiertła HSS-R (19 sztuk).</b>					
① Ø 1 / 1,5 / 2 / 2,5 / 3 / 3,5 / 4 / 4,5 / 5 / 5,5 / 6 / 6,5 / 7 / 7,5 / 8 / 8,5 / 9 / 9,5 / 10 mm.	Kaseta metalowa	19	1	4932352468	4002395371273
<b>Wiertła HSS-R (25 sztuk).</b>					
② Ø 1 / 1,5 / 2 / 2,5 / 3 / 3,5 / 4 / 4,5 / 5 / 5,5 / 6 / 6,5 / 7 / 7,5 / 8 / 8,5 / 9 / 9,5 / 10 / 10,5 / 11 / 11,5 / 12 / 12,5 / 13 mm.	Kaseta metalowa	25	1	4932352469	4002395371280



## Wiertła do metalu HSS, walcowane - DIN 338 - podtaczane

Wiertła do metalu ze stali szybko tnącej walcowanej produkowane zgodnie z DIN 338.

Powłoka tlenkowa umożliwia szybkie usuwanie opiłków.

Ostrze skrawające o kącie 118° ze zwykłą końcówką.

Normalny kąt rowka typu N.

Nadają się do wiercenia w stali, żeliwie, materiałach stopowych i niestopowych do 800 N/mm<sup>2</sup>.

Kolor: czarny.

Ø 13,5 mm - Ø 16 mm = chwyt 10 mm / Ø 16,5 mm - Ø 20 mm = chwyt 13 mm.

Ø (mm)	Długość całkowita (mm) A	Długość robocza (mm) B	Ilość w op.	Min. zam.	Numer Artykułu	Kod EAN
13.5	160	108	1	1	4932373318	4002395348435
14.0	160	108	1	1	4932373319	4002395348442
14.5	169	108	1	1	4932373320	4002395348459
15.0	169	114	1	1	4932373321	4002395348466
15.5	178	120	1	1	4932373322	4002395348473
16.0	178	120	1	1	4932373323	4002395348480
16.5	184	125	1	1	4932373324	4002395348497
17.0	184	125	1	1	4932373325	4002395349104
17.5	191	130	1	1	4932373326	4002395349111
18.0	191	130	1	1	4932373327	4002395349128
18.5	198	135	1	1	4932373328	4002395349135
19.0	198	135	1	1	4932373329	4002395349142
19.5	205	140	1	1	4932373330	4002395349159
20.0	205	140	1	1	4932373331	4002395349166

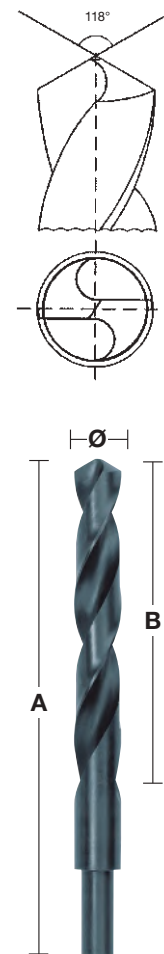

## Wiertła do metalu HSS-R - DIN 338 - 345 sztuk - metalowa skrzynka

Ø (mm)	Długość całkowita (mm) A	Długość robocza (mm) B	Ilość w op.	Min. zam.	Numer Artykułu	Kod EAN
Metalowa kasetka z wiertłami do metalu HSS, walcowanymi (345 szt.).			345	1	4932352674	4002395373321
1.0	34	12	20			
1.5	40	18	20			
2	49	24	20			
2.5	57	30	20			
3	61	33	20			
3.5	70	39	20			
4	75	43	20			
4.5	80	47	20			
5	86	52	20			
5.5	93	57	20			
6	93	57	20			
6.5	101	63	20			
7	109	69	10			
7.5	109	69	10			
8	117	75	20			
8.5	117	75	10			
9	125	81	10			
9.5	125	81	5			
10	133	87	10			
10.5	133	87	5			
11	142	94	5			
11.5	142	94	5			
12	151	101	5			
12.5	151	101	5			
13	151	101	5			



# NOWE KOBALTOWE WIERTŁA STOPNIOWE

Nowa powłoka PVD (AlCrN) daje 10x dłuższą żywotność w stosunku do standardowych wiertel stopniowych MILWAUKEE®. Do stali i stali nierdzewnej.



## MATERIAŁY:

STAL	MIEDŹ	MOSIĄDZ	ALUMINIUM	STAL NIERDZEWNA	TWORZYWA SZTUCZNE
------	-------	---------	-----------	-----------------	-------------------

- 1 KOŃCÓWKA RAPID STRIKE™: poprawia centrowanie - mniejsze ruchy boczne wiertła i szybkie wiercenie bez wstępnego nawiercania czy użycia punktaka.
- 2 Zoptymalizowana podwójna końcówka o geometrii zapewniającej dwukrotnie szybsze i sprawniejsze cięcie.
- 3 Specjalna końcówka i stopniowa geometria dla ergonomicznej pracy - mniejsze ryzyko osunięcia wiertła przy pracy z szybkowierzącymi narzędziami bezprzewodowymi, zapobiega też deformacji wierconego materiału.
- 4 Wykonane ze specjalnej stali z powierzchnią oksydowaną, które sprawiają, że wiertło ma 4-krotnie dłuższą żywotność.
- 5 Grawerowane laserowo oznaczenia dla najlepszej widoczności.
- 6 Każdy stopień jest tak zeszlifowany, aby wiertło automatycznie wygładzało krawędzie podczas wiercenia.
- 7 Uchwyt Secure Grip szfarywany z 3 stron zapewnia lepszy chwyt narzędzia w uchwycie i zapewnia maksymalne przeniesienie momentu obrotowego.



## BRANŻE:



Wiercenie w celu położenia instalacji elektrycznej



Wiercenie otworów do rur i instalacji hydraulicznej



Wiercenie otworów różnych rozmiarów i pogłębianie istniejących



Wiercenie otworów do położenia okablowania



Różne zastosowania, wiercenie i powiększanie otworów

## Kobaltowe Wiertła Stopniowe

**NOWOŚĆ**

Nowa powłoka AICrN daje 10x dłuższą żywotność w stosunku do standardowych wiertel stopniowych MILWAUKEE®.

Do stali i stali nierdzewnej.

Końcówka RAPID STRIKE TIP<sup>™</sup> zapewnia dokładne pozycjonowanie otworu i szybkie rozpoczęcie wiercenia, bez potrzeby nawiercania wstępnego.

Specjalna końcówka i stopniowa geometria dla ergonomicznej pracy - mniejsze ryzyko osunięcia wiertła przy pracy z szybkowierzącymi narzędziami bezprzewodowymi, zapobiega też deformacji wierconego materiału.

2 zoptymalizowane krawędzie tnące pozwalają na 2 x szybsze i gładzsze cięcie.

Uchwyt Secure Grip sfazowany z 3 stron zapewnia lepsze mocowanie narzędzia w uchwycie i zapewnia maksymalne przeniesienie momentu obrotowego.

Opis	Średnica chwytu (mm)	Całkowita długość (mm)	Liczba kroków	Ilość w op.	Min. zam.	Numer Artykułu	Kod EAN
① Wiertło 4 - 20 mm	8	62	10	1	1	48899372	045242603862
② Wiertło 6 - 35 mm	10	86	16	1	1	48899395	045242567676
③ Wiertło M6 - M32	10	90	14	1	1	48899380	045242567652
④ Zestaw kobaltowych wiertel stopniowych (2szt) Zawiera 2x kobaltowe wiertło stopniowe: 4 - 20 mm, 6 - 35 mm				2	1	48899398	045242529216

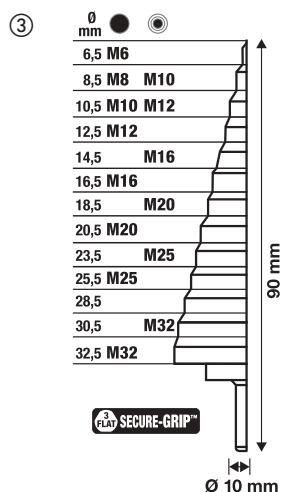
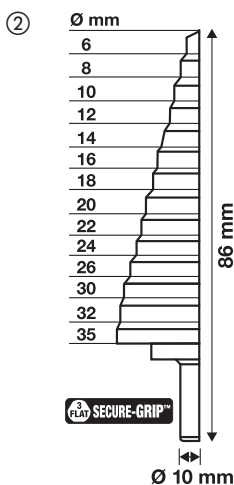
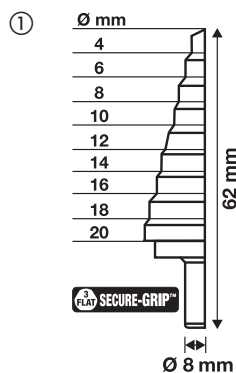

# SHOCKWAVE™ IMPACT DUTY™

## Wiertła stopniowe udarowe SHOCKWAVE™ Impact Duty™

Wiertła stopniowe udarowe SHOCKWAVE™ Impact Duty™ są zaprojektowane tak, aby dostarczyć największą wydajność w zakrętarkach udarowych i wszechstronność użycia w wiertarko-wkrętarkach. Uchwyt 1/4" Hex z optymalizowanym SHOCKZONE™ zapewnia ochronę przed wczesnym uszkodzeniem uchwytu.

Powłoka z azotku tytanu zapewnia 5x dłuższą żywotność wiertła.

Końcówka Rapid Strike™: zapobiega ślizganiu się wiertła bez konieczności wstępnego nawiercania.

2 krawędzie tnące dla szybkiego i gładkiego wiercenia.

Laserowe oznaczenia w pełni odporne na ścieranie.



Opis	Średnica chwytu (mm)	Całkowita długość (mm)	Liczba kroków	Ilość w op.	Min. zam.	Numer Artykułu	Kod EAN
① Wiertło 4 - 12 mm (stopnie co 1')	1/4" Hex	83	9	1	1	48899261	045242505166
② Wiertło 4 - 12 mm (stopnie co 2')	1/4" Hex	83	5	1	1	48899262	045242505173
③ Wiertło 4 - 20 mm	1/4" Hex	83	9	1	1	48899263	045242505180
④ Wiertło 4 - 30 mm	1/4" Hex	95	12	1	1	48899265	045242505203
⑤ Zestaw udarowych wiertel stopniowych SHOCKWAVE™ Impact Duty™ (3 szt.) Zawiera 3 wiertła stopniowe SHOCKWAVE™: 4 - 12 mm/1,4 - 20mm, 4 - 30 mm				3	1	48899266	045242505210

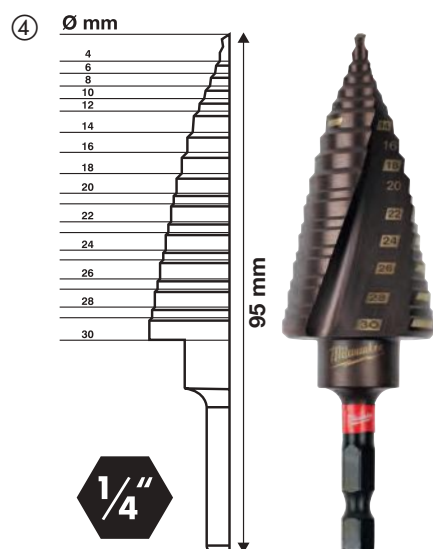
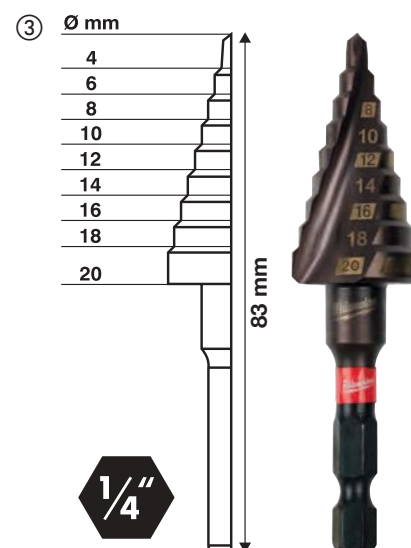
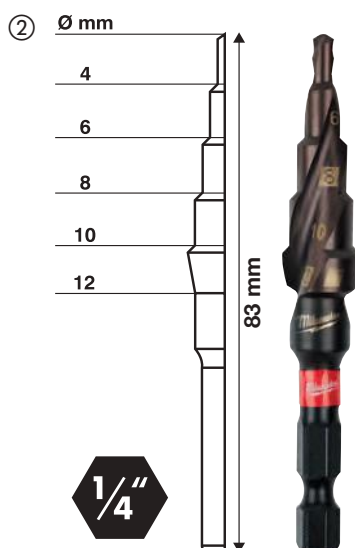
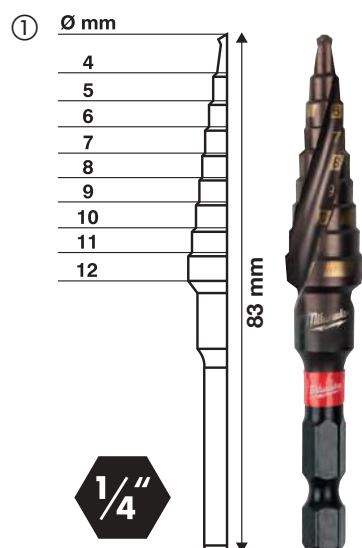

## Wiertła stopniowe

Opis	Średnica chwytu (mm)	Całkowita długość (mm)	Liczba kroków	Ilość w op.	Min. zam.	Numer Artykułu	Kod EAN
① Wiertło PG 7 - PG 21	10	68	9	1	1	48899321	045242364060
② Wiertło M 6 - M 32	10	92	13	1	1	48899332	045242344437
③ Wiertło 4 - 12 mm / 1"	6	65	9	1	1	48899301	045242342532
④ Wiertło 4 - 20 mm	8	65	9	1	1	48899320	045242344406
⑤ Wiertło 6 - 35 mm	10	90	14	1	1	48899335	045242344413
⑥ Wiertło 6 - 40.5 mm	10	90	17	1	1	48899340	045242547777
⑦ Zestaw 3 wiertel stopniowych, wiertła nr 3, 4, 6. Zawiera 3 wiertła stopniowe: 4 - 12 mm/1,4 - 20 mm, 6 - 35 mm				3	1	48899399	045242344420
⑧ Wiertła stopniowe: 1 x 4 - 12 mm, 1 x 4 - 20 mm. Wiertła HSS-G THUNDERWEB: 2 x 2 mm, 2 x 3 mm, 2 x 4 mm, 1 x 5 mm, 1 x 6 mm				10	1	48899350	045242538836

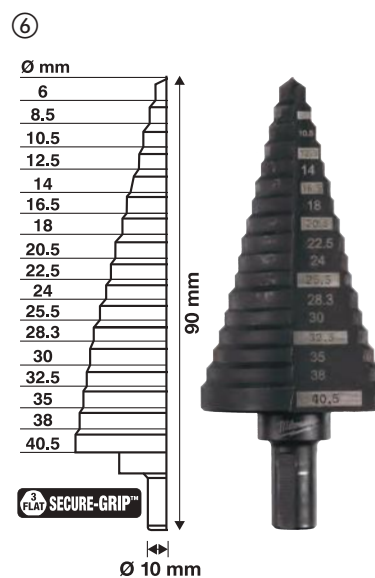
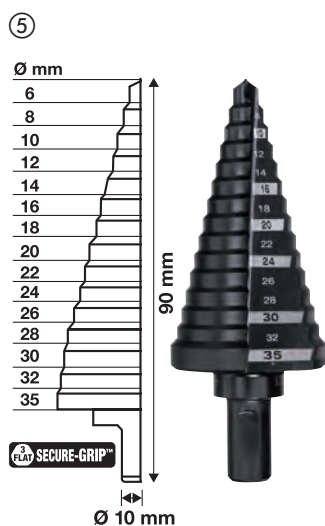
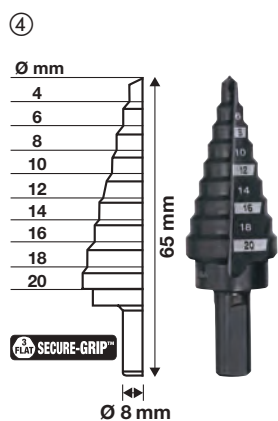
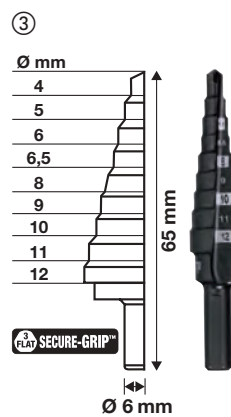
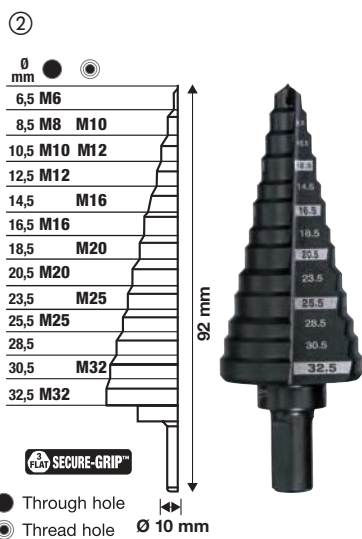

# Wiercenie magnetyczne

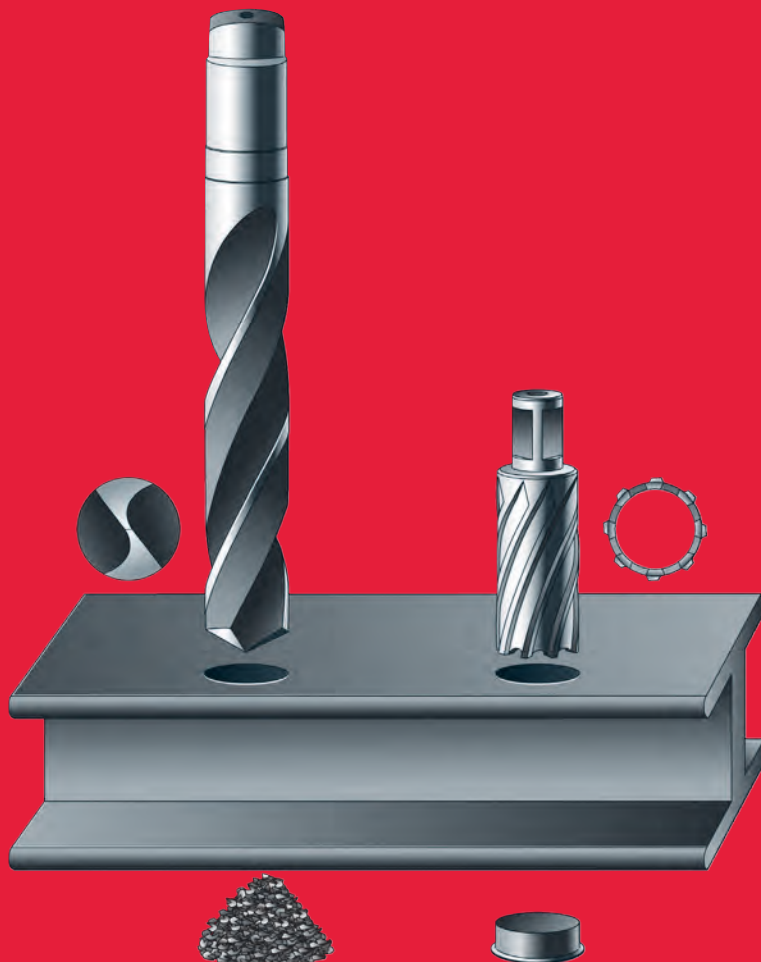

## 100% szybsze

Oszczędność czasu możemy osiągnąć dzięki następującym czynnikom: Po pierwsze, frez pierścieniowy tnie materiał tylko na krawędzi, przeciwie do wiertła krętego, który tnie całkowitą średnicę.

Po drugie, dwa agresywne kąty ostre, poprzez krawędź skrawającą zwiększają szybkość wiercenia i zmniejszają opór.

## 30% większa produktywność

Ponieważ frez pierścieniowy tylko na krawędzi otworu tnie materiał.

Wymagana jest mniejsza energia silnika i moc napędowa.

Im większa średnica wiertła, tym większa oszczędności energii.

## Dłuższa żywotność

Krawędź skrawająca frezów pierścieniowych pracuje mniej niż wiertło kręte wierząc więcej otworów. 6 mm grubość korpusu razem ze specjalną geometrią zębów zapewnia większą stabilność i redukuje uszkodzenia spowodowane przeciążeniem.

## Prędkość obrotowa

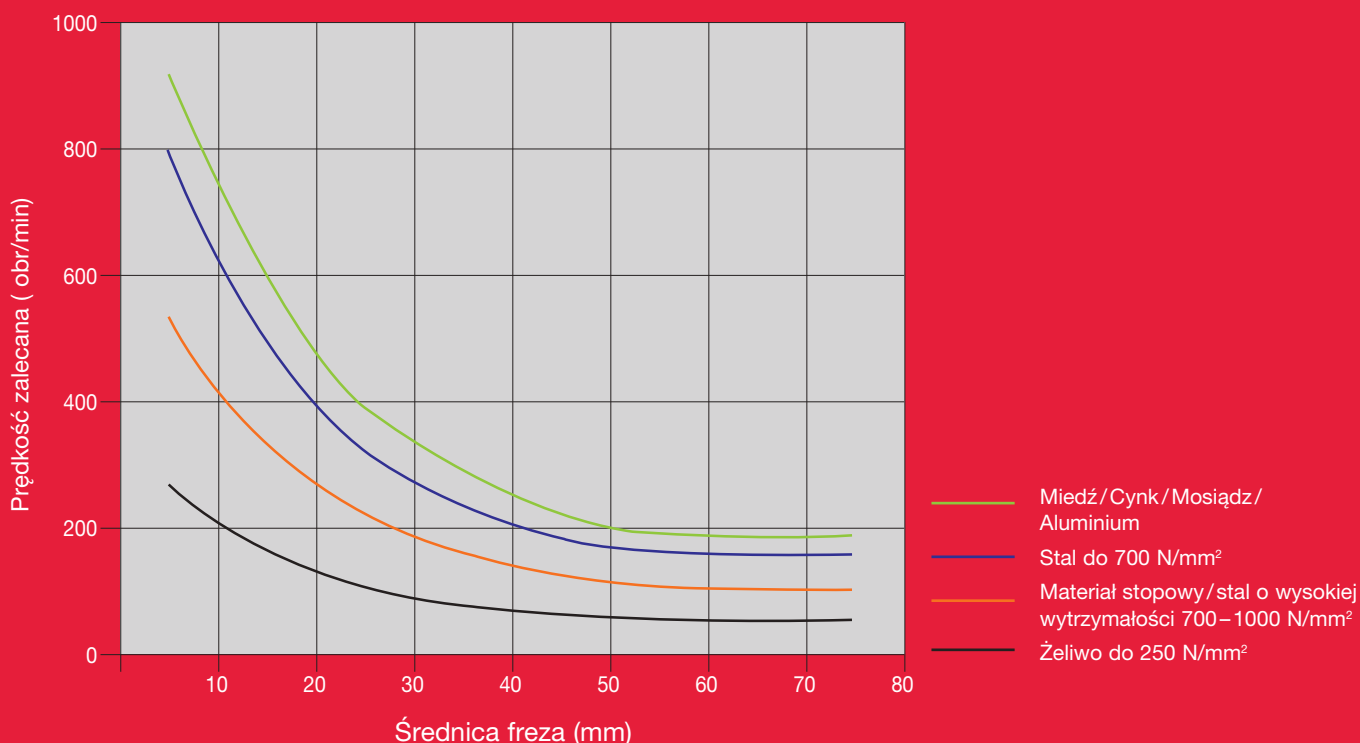

## Wiertła trepanacyjne HSS

Frezy obwodowe HSS o grubych ściankach zapewniają zwiększenie trwałości i żywotności. Posiadają standardowy chwyt 19 mm Weldon.

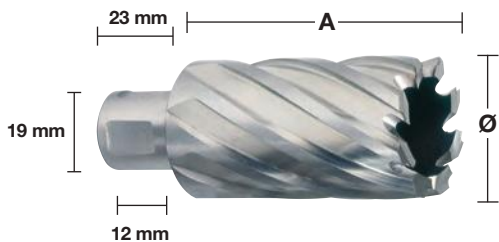

### 30 mm

Ø (mm)	Długość całkowita ilość w op. (mm) A	Min. zam.	Numer Artykułu	Kod EAN
12	30	1	4932371740	4002395344161
13	30	1	4932371741	4002395344178
14	30	1	4932343270	4002395315130
15	30	1	4932343271	4002395315147
16	30	1	4932343272	4002395315154
17	30	1	4932343273	4002395315161
18	30	1	4932343274	4002395315178
19	30	1	4932343275	4002395315185
20	30	1	4932343276	4002395315192
21	30	1	4932343277	4002395315208
22	30	1	4932343278	4002395315215
23	30	1	4932343279	4002395315222
24	30	1	4932343280	4002395315239
25	30	1	4932343281	4002395315246
26	30	1	4932343282	4002395315253
27	30	1	4932343283	4002395315260
28	30	1	4932343284	4002395315277
29	30	1	4932343285	4002395315284
30	30	1	4932343286	4002395315291
31	30	1	4932343287	4002395315307
32	30	1	4932343288	4002395315314
33	30	1	4932371742	4002395344185
34	30	1	4932371743	4002395344192
35	30	1	4932371744	4002395344208
36	30	1	4932371745	4002395344215
37	30	1	4932371746	4002395344222
38	30	1	4932371747	4002395344239
39	30	1	4932371748	4002395344246
40	30	1	4932371749	4002395344253
41	30	1	4932371750	4002395344260
42	30	1	4932371751	4002395344277
43	30	1	4932371752	4002395344284
44	30	1	4932371753	4002395344291
45	30	1	4932371754	4002395344307
46	30	1	4932371755	4002395344314
47	30	1	4932371756	4002395344321
48	30	1	4932371757	4002395344338
49	30	1	4932371758	4002395344345
50	30	1	4932371759	4002395344352

### 50 mm

Ø (mm)	Długość całkowita ilość w op. (mm) A	Min. zam.	Numer Artykułu	Kod EAN
14	50	1	4932343289	4002395315352
15	50	1	4932343290	4002395315369
16	50	1	4932343291	4002395315376
17	50	1	4932343292	4002395315383
18	50	1	4932343293	4002395315390
19	50	1	4932343294	4002395315406
20	50	1	4932343295	4002395315413
21	50	1	4932343296	4002395315420
22	50	1	4932343297	4002395315437
23	50	1	4932343298	4002395315444
24	50	1	4932343299	4002395315451
25	50	1	4932343300	4002395315468
26	50	1	4932343301	4002395315475
27	50	1	4932343302	4002395315482
28	50	1	4932343303	4002395315499
29	50	1	4932343304	4002395315505
30	50	1	4932343305	4002395315512
31	50	1	4932343306	4002395315529
32	50	1	4932343307	4002395315536
33	50	1	4932371760	4002395344369
34	50	1	4932371761	4002395344376
35	50	1	4932371762	4002395344383
36	50	1	4932371763	4002395344390
37	50	1	4932371764	4002395344406
38	50	1	4932371765	4002395344413
39	50	1	4932371766	4002395344420
40	50	1	4932371767	4002395344437
41	50	1	4932371768	4002395344444
42	50	1	4932371769	4002395344451
43	50	1	4932371770	4002395344468
44	50	1	4932371771	4002395344475
45	50	1	4932371772	4002395344482
46	50	1	4932371773	4002395344499
47	50	1	4932371774	4002395344505
48	50	1	4932371775	4002395344512
49	50	1	4932371776	4002395344529
50	50	1	4932371777	4002395344536

Opis	W zestawie	Ilość w op.	Min. zam.	Numer Artykułu	Kod EAN
Teleskopowy sworzeń wypychacza do wiertnic 30 mm.		2	1	49590011	045242364039
Teleskopowy sworzeń wypychacza do wiertnic 50 mm.		2	1	49590012	045242364046
<b>Zestaw wiertel trepanacyjnych 6 szt.</b>					
① Ø 14 / 16 / 18 / 20 / 22 / 24 mm.	Walizka z tworzywa sztucznego	6	1	4932372533	4002395345236



# OTWORNICE MILWAUKEE®

Nasza gama otwornic, w szczególności linia HOLE DOZER™ to idealne rozwiązanie przy wierceniu precyzyjnych otworów.





# HOLE DOZER<sup>™</sup>

Otwornica MILWAUKEE<sup>®</sup> HOLE DOZER<sup>™</sup> to prawdziwy tytan w miejscu pracy, który dostarcza nieprzerwaną wytrzymałość w nawet najbardziej wymagających zastosowaniach.

Specjalne otwory ułatwiające usunięcie urobku (na zasadzie dźwigni):

- Możliwość dostępu nawet dla największych wkrętaków
- Większy dostęp dla cienkich materiałów
- Minimalizuje odstępy między kolejnymi cięciami
- Nowa powłoka to mniejsze tarcie i większa prędkość wiercenia

## PLUG JACK<sup>™</sup>



Konstrukcja 3,5 zęba na cal z zakrzywieniem pod kątem 10° zapewnia następujące benefity:

- Szybsze i pewniejsze cięcie.
- Lepsze rozpraszanie ciepła podczas cięcia - zęby pozostają ostre na dłużej.
- Głębsze, zakrzywione wręby między zębami ułatwiają odprowadzanie wiórów co zapobiega zapychaniu się i podwyższaniu temperatury.
- Specjalnie zaprojektowany kształt zębów o obniżonej tendencji do zahaczania się i zadzierania cieńszych materiałów.

Gama otwornic wysokiej jakości to świetne rozwiązanie dla cięcia w każdym rodzaju materiału: - stali do 1000 N/mm<sup>2</sup> - stali nierdzewnej i kwasoodpornej - metalach nieżelaznych - żeliwie - aluminium - drewnie - płycie pilśniowej średniej grubości - płycie karton-gips - PVC

## Bimetalowe kobaltowe otwornice HOLE DOZER™

Ø (mm)	Ø (inch)	Maks. głębokość ciącia (mm)	Ilość w op.	Min. zam.	Numer Artykułu	Kod EAN
14	9/16	41	1	1	49560002	045242271061
16	5/8	41	1	1	49560012	045242192922
17	11/16	41	1	1	49560014	045242193639
19	3/4	41	1	1	49560023	045242192632
20	25/32	41	1	1	49560024	045242271016
21	13/16	41	1	1	49560027	045242192649
22	7/8	41	1	1	49560032	045242192878
24	15/16	41	1	1	49560037	045242192885
25	1	41	1	1	49560043	045242192526
27	1 1/16	41	1	1	49560047	045242192892
29	1 1/8	41	1	1	49560052	045242192939
30	1 3/16	41	1	1	49560057	045242192946
32	1 1/4	41	1	1	49560062	045242192977
33	1 5/16	41	1	1	49560067	045242192984
35	1 3/8	41	1	1	49560072	045242192991
37	1 7/16	41	1	1	49560077	045242193028
38	1 1/2	41	1	1	49560082	045242193035
40	1 9/16	41	1	1	49560087	045242193042
41	1 5/8	41	1	1	49560092	045242193073
43	1 11/16	41	1	1	49560097	045242193080
44	1 3/4	41	1	1	49560102	045242193097
46	1 13/16	41	1	1	49560107	045242193127
48	1 7/8	41	1	1	49560112	045242193134
50	1 31/32	41	1	1	49560113	045242271023
51	2	41	1	1	49560117	045242193141
52	2 1/16	41	1	1	49560122	045242193172
54	2 1/8	41	1	1	49560127	045242193189
56	4/6	41	1	1	49560129	045242504664
57	2 1/4	41	1	1	49560132	045242193196
59	2 5/16	41	1	1	49560137	045242193226
60	2 3/8	41	1	1	49560142	045242193233
64	2 1/2	41	1	1	49560147	045242193240
65	2 9/16	41	1	1	49560153	045242193271
67	2 5/8	41	1	1	49560158	045242193288
68	2 11/16	41	1	1	49560159	045242271030
70	2 3/4	41	1	1	49560163	045242193295
73	2 7/8	41	1	1	49560167	045242193325
76	3	41	1	1	49560173	045242193332
79	3 1/8	41	1	1	49560177	045242193349
83	3 1/4	41	1	1	49560183	045242193370
86	3 3/8	41	1	1	49560187	045242193387
89	3 1/2	41	1	1	49560193	045242193394
92	3 5/8	41	1	1	49560197	045242193431
95	3 3/4	41	1	1	49560203	045242193448
98	3 7/8	41	1	1	49560207	045242193479
102	4	41	1	1	49560213	045242193486
105	4 1/8	41	1	1	49560217	045242193493
108	4 1/4	41	1	1	49560223	045242193523
111	4 3/8	41	1	1	49560227	045242193530
114	4 1/2	41	1	1	49560233	045242193547
117	4 5/8	41	1	1	49560239	045242587285
121	4 3/4	41	1	1	49560237	045242193578
127	5	41	1	1	49560243	045242193585
133	5 1/4	41	1	1	49560244	045242271078
140	5 1/2	41	1	1	49560247	045242193592
152	6	41	1	1	49560253	045242193622
160	6 5/16	38	1	1	4932399885	4002395365395
168	6 5/8	38	1	1	4932399886	4002395365401
177	6 31/32	38	1	1	4932399887	4002395365418
200	7 7/8	38	1	1	4932399888	4002395365425
210	8 9/32	38	1	1	4932399889	4002395365432



## Bimetalowe kobaltowe otwornice HOLE DOZER™ - opakowania zbiorcze

Ø (mm)	Ø (inch)	Maks. głębokość cięcia (mm)	Ilość w op.	Min. zam.	Numer Artykułu	Kod EAN
19	3/4	41	1	25	49565090	045242176199
20	25/32	41	1	25	49565091	045242528943
22	7/8	41	1	25	49565100	045242156375
25	1	41	1	25	49565110	045242156382
29	1 1/8	41	1	25	49565120	045242156399
30	1 3/16	41	1	25	49565125	045242243976
32	1 1/4	41	1	25	49565130	045242156412
35	1 3/8	41	1	25	49565140	045242156429
38	1 1/2	41	1	25	49565150	045242156436
41	1 5/8	41	1	25	49565152	045242176229
44	1 3/4	41	1	25	49565155	045242176267
51	2	41	1	25	49565160	045242156443
54	2 1/8	41	1	25	49565165	045242176366
57	2 1/4	41	1	25	49565167	045242176373
60	2 3/8	41	1	25	49565169	045242528950
64	2 1/2	41	1	25	49565170	045242156467
67	2 5/8	41	1	16	49565175	045242176380
68	2 11/16	41	1	16	49565178	045242528967
76	3	41	1	16	49565180	045242176397
89	3 1/2	41	1	9	49565190	045242176403
92	3 5/8	41	1	9	49565195	045242176410
102	4	41	1	9	49565200	045242176427
105	4 1/8	41	1	9	49565205	045242176434



## Bimetalowe kobaltowe otwornice HOLE DOZER™ - zestawy

Opis	Ilość w op.	Min. zam.	Numer Artykułu	Kod EAN
<b>Zestaw bimetalowych pił walcowych Hole Dozer™ 7 szt.</b>				
① Zawartość: Otwornice: Ø19, 22, 25, 29, 38 mm; Trzpień do otwornic Ø 14 – 30 mm; 1/8" klucz sześciokątny	7	1	49224083	045242310760
<b>Zestaw otwornic bimetalowych Hole Dozer™ 10 szt.</b>				
② Zawartość: Otwornice: Ø25, 32, 40, 54, 68, 76 mm. Trzpień do otwornic o średnicy 14 – 30 mm; Trzpień do otwornic Ø 32 – 152 mm; 2 x wiertło prowadzące, 1/8" klucz sześciokątny	10	1	49224201	045242348091
<b>Zestaw otwornic Hole Dozer™ 14 szt.</b>				
③ Zawartość: Otwornice: Ø19, 22, 25, 29, 32, 35, 38, 44, 51, 57 mm. Trzpień do otwornic o średnicy 14 – 30 mm; Trzpień do otwornic o średnicy 32 – 152 mm; 2 x wiertło prowadzące, 1/8" klucz sześciokątny	14	1	49224152	045242271047
<b>Zestaw otwornic Hole Dozer™ 17 szt.</b>				
④ Zawartość: Otwornice: Ø20, 22, 25, 32, 40, 44, 51, 57, 64, 65, 67, 68, 76 mm. Trzpień do otwornic Ø 14 – 30 mm; Trzpień do otwornic Ø 32 – 152 mm; 2 x wiertło prowadzące, 1/8" klucz sześciokątny	17	1	49224102	045242271054
<b>Skrzynka na otwornice.</b>				
⑤ Zawartość: Trzpień (49567010); Trzpień (49569100); 2 x wiertło prowadzące; 1/8" klucz sześciokątny (49960060)	4	1	4932430327	4002395379880
<b>Zestaw otwornic HOLE DOZER™ w walizce PACKOUT™ (12 szt.)</b>				
⑥ Zawartość: Otwornice 20, 25, 32, 35, 40, 44, 51, 54, 68, 76 mm. Trzpień do otwornic o średnicy 14 – 30 mm; (Nr art. 49567010); Trzpień do otwornic o średnicy 32 – 152 mm; (Nr art. 49569100); 1/8" klucz sześciokątny	12	1	4932472248	4058546338947



## Otwornice z węglikiem wolframu **HOLE DOZER<sup>™</sup> Carbide**

Do 10 x dłuższa żywotność oraz odporność na temperaturę i zużycie w porównaniu ze standardowymi otwornicami bimetalowymi. Agresywna geometria zębów 3 TPI i duże wręby między zębami dla łatwiejszego usuwania wiórów. Zęby są ustawione naprzemiennie / po bokach w celu zminimalizowania wiązania i tarcia. Otwory **PLUG JACK<sup>™</sup>** dla łatwego i szybkiego usuwania urobku.

Obszary zastosowania: obróbka metali (stal nierdzewna, stale wysokostopowe, aluminium) i kompozytów (tworzywa sztuczne, materiały warstwowe, podłogi podniesione, włókno szklane, płyty drewniane powlekanie tworzywem sztucznym, drewno z gwoździami).

**HOLE DOZER<sup>™</sup>**  
CARBIDE TEETH

Ø (mm)	Ø (inch)	Maks. głębokość cięcia (mm)	Ilość w op.	Min. zam.	Numer Artykułu	Kod EAN
19	3/4	41	1	1	49560702	045242503971
22	7/8	41	1	1	49560704	045242503995
25	1	41	1	1	49560707	045242504008
27	1 1/16	41	1	1	49560807	045242594764
29	1 1/8	41	1	1	49560708	045242504015
32	1 1/4	41	1	1	49560710	045242504022
33	1 5/16	41	1	1	49560711	045242630790
35	1 3/8	41	1	1	49560712	045242504039
38	1 1/2	41	1	1	49560713	045242504053
41	1 5/8	41	1	1	49560714	045242594771
44	1 3/4	41	1	1	49560717	045242504107
48	1 7/8	41	1	1	49560719	045242504114
51	2	41	1	1	49560720	045242504145
54	2 1/8	41	1	1	49560722	045242504152
57	2 1/4	41	1	1	49560724	045242504169
60	2 3/8	41	1	1	49560726	045242504176
64	2 1/2	41	1	1	49560727	045242504183
65	2 9/16	41	1	1	49560728	045242594788
67	2 5/8	41	1	1	49560729	045242504190
68	2 11/16	41	1	1	49560730	045242594795
70	2 3/4	41	1	1	49560731	045242504206
76	3	41	1	1	49560734	045242504220
79	3 1/8	41	1	1	49560735	045242603831
83	3 1/4	41	1	1	49560736	045242504237
86	3 3/8	41	1	1	49560737	045242594801
89	3 1/2	41	1	1	49560738	045242504244
92	3 5/8	41	1	1	49560739	045242504251
102	4	41	1	1	49560742	045242504275
108	4 1/4	41	1	1	49560744	045242504282
114	4 1/2	41	1	1	49560746	045242504299
121	4 3/4	41	1	1	49560847	045242594849
127	5	41	1	1	49560748	045242504305
140	5 1/2	41	1	1	49560848	045242594856
152	6	41	1	1	49560749	045242504312

Zestaw otwornic Hole Dozer<sup>™</sup> z węglikiem 9 szt. 9 1 49223079 045242533039

5 x otwornic z węglikiem: Ø 22, 29, 35, 51, 64 mm. Uchwyt do otwornic Ø 14 - 30 mm (49567010).  
Uchwyt do otwornic Ø 32 - 152 mm (49569100). 2 x wiertło pilotujące HSS-Cobalt. Klucz imbusowy 1/8"



## Bimetalowe otwornice Contractor

Zmienna geometria zębów - 4/6 zębów na cal - umożliwi szybsze cięcie w szerokim zakresie materiałów. Bimetalowa konstrukcja zapewnia wysoką trwałość i odporność na zużycie. Idealne do metali nieżelaznych (aluminium, miedź), drewna, płyty OSB, płyty G-K.

Ø (mm)	Ø (inch)	Maks. głębokość cięcia (mm)	Ilość w op.	Min. zam.	Numer Artykułu	Kod EAN
14	9/16	38	1	1	4932464671	4058546226169
16	5/8	38	1	1	4932464672	4058546226176
19	3/4	38	1	1	4932464673	4058546226183
20	25/32	38	1	1	4932464674	4058546226190
21	13/16	38	1	1	4932464675	4058546226206
22	7/8	38	1	1	4932464676	4058546226213
24	15/16	38	1	1	4932464677	4058546226220
25	1	38	1	1	4932464678	4058546226237
27	1 1/16	38	1	1	4932464679	4058546226244
29	1 1/8	38	1	1	4932464680	4058546226251
30	1 3/16	38	1	1	4932464681	4058546226268
32	1 1/4	38	1	1	4932464682	4058546226275
35	1 3/8	38	1	1	4932464683	4058546226282
38	1 1/2	38	1	1	4932464684	4058546226299
40	1 9/16	38	1	1	4932464685	4058546226305
43	1 11/16	38	1	1	4932464686	4058546226312
44	1 3/4	38	1	1	4932464687	4058546226329
48	1 7/8	38	1	1	4932464688	4058546226336
51	2	38	1	1	4932464689	4058546226343
54	2 1/8	38	1	1	4932464690	4058546226350
56	4/6	38	1	1	4932464691	4058546226367
57	2 1/4	38	1	1	4932464692	4058546226374
60	2 3/8	38	1	1	4932464693	4058546226381
64	2 1/2	38	1	1	4932464694	4058546226398
65	2 9/16	38	1	1	4932464695	4058546226404
67	2 5/8	38	1	1	4932464696	4058546226411
68	2 11/16	38	1	1	4932464697	4058546226428
70	2 3/4	38	1	1	4932464698	4058546226435
73	2 7/8	38	1	1	4932464699	4058546226442
76	3	38	1	1	4932464700	4058546226459
79	3 1/8	38	1	1	4932464701	4058546226466
83	3 1/4	38	1	1	4932464702	4058546226473
89	3 1/2	38	1	1	4932464703	4058546226480
92	3 5/8	38	1	1	4932464704	4058546226497
98	3 7/8	38	1	1	4932464705	4058546226503
102	4	38	1	1	4932464706	4058546226510
105	4 1/8	38	1	1	4932464707	4058546226527
114	4 1/2	38	1	1	4932464708	4058546226534
121	4 3/4	38	1	1	4932464709	4058546226541
127	5	38	1	1	4932464710	4058546226558
152	6	38	1	1	4932464711	4058546226565



## Bimetalowe otwornice Contractor - zestawy

Zmienna geometria zębów - 4/6 zębów na cal - umożliwi szybsze cięcie w szerokim zakresie materiałów. Bimetalowa konstrukcja zapewnia wysoką trwałość i odporność na zużycie. Idealne do metali nieżelaznych (aluminium, miedź), drewna, płyty OSB, płyty G-K.

Opis	Ilość w op.	Min. zam.	Numer Artykułu	Kod EAN
<b>Zestaw otwornic bimetalowych Contractor 10 szt.</b> Otwornice bimetalowe Contractor: Ø 25, 32, 40, 54, 68, 76 mm. Uchwyt do otwornic Ø 14 - 30 mm. Uchwyt do otwornic Ø 32 - 152 mm. 2 x wiertło pilotujące. 1 x klucz imbusowy	10	1	4932464719	4058546226640
<b>Zestaw otwornic bimetalowych Contractor 14 szt.</b> Otwornice bimetalowe Contractor: Ø 19, 22, 25, 29, 32, 35, 38, 44, 51, 57 mm. Uchwyt do otwornic Ø 14 - 30 mm. Uchwyt do otwornic Ø 32 - 152 mm. 2 x wiertło pilotujące. 1 x klucz imbusowy	14	1	4932464720	4058546226657



## Akcesoria do otwornic

	Opis	Dla pił o średnicy w mm	Uchwyt	Uchwyt koronki lub otwornicy	Ilość w op.	Min. zam.	Numer Artykułu	Kod EAN
①	Trzpień	Ø 14-30 mm	9,5 mm Hex	1/2" x 20	1	1	4932479465	4058546372590
②	Trzpień	Ø 32-210 mm	9,5 mm Hex	5/8" x 18	1	1	4932479466	4058546372606
③	Trzpień	Ø 32-210 mm	11 mm Hex	5/8" x 18	1	1	4932479467	4058546372613
④	Uchwyt SDS-Plus	Ø 14-30 mm	Wiertła SDS-Plus	1/2" x 20	1	1	4932471694	4058546295936
⑤	Uchwyt SDS-Plus	Ø 32-210 mm	Wiertła SDS-Plus	5/8" x 18	1	1	4932471695	4058546295943
⑥	Przedłużka - długość 300 mm	-	9,5 mm Hex	-	1	1	4932479470	4058546372644
	Przedłużka - długość 300 mm	-	7/16" Hex	-	1	1	4932479494	4058546372880
⑦	Wiertło prowadzące pasuje do wszystkich trzpień Ø 6 mm i długości 89 mm				1	1	4932479468	4058546372620
	Wiertło prowadzące HSS-G Ø 6 mm i długości 100 mm pasujące do wszystkich trzpień				1	1	4932479469	4058546372637
⑧	Wiertło pilotujące HSS-Cobalt Ø 6 mm x 89 mm. Pasuje do wszystkich trzpień				1	1	49567100	045242612093
⑨	Klucz sześciokątny 1/8" do wszystkich trzpień.				1	1	49960060	045242221455
⑩	Śruba uniwersalna do wszystkich trzpień				1	1	06832712	4002395874354



## Otwornica nastawna

Do wycinania otworów o dużej średnicy na przewody klimatyzacyjne, wentylatory, świetliki i głośniki sufitowe.

Ostona przeciwpyłowa zbierająca 100% pyłu podczas wiercenia w suficie.

Średnicę można regulować w zakresie od 51 do 178 mm co 6,4 mm.

Laserowo oznakowane średnice 51 - 178 mm.

Nadaje się do pracy z systemem suchej zabudowy (gr. do 25 mm) i płytami sufitowymi. Nie nadaje się do obróbki płyt OSB.



Opis	Ilość w op.	Min. zam.	Numer Artykułu	Kod EAN
<b>Otwornica nastawna</b>				
① Wiertło pilotujące, 2 ostrza, wrzeciono QL, ostona przeciwpyłowa.	5	1	49560260	045242350261
② Wrzeciono QL o 1/4" z uchwytem sześciokątnym. Dł. 75 mm.	1	1	4932479553	4058546373474
<b>Zestaw: ostrze zamienne i wiertło pilotujące</b>				
③ Wiertło pilotujące, 2 ostrza i klucz imbusowy.	4	1	49560290	045242346370





## Bimetalowe, kobaltowe piły walcowe Hole Dozer™

Ø mm	Ø cale	Metal	Żeliwo	Stal nie- rdzewna	Metale nieżelazne	Alu- minium	Drewno	MDF
14	9/16	580	400	300	790	900	1500	750
16	5/8	550	365	275	730	825	1500	750
17	11/16	500	330	250	665	750	1500	750
19	3/4	460	300	230	600	690	1500	750
20	25/32	425	280	210	560	635	1500	750
21	13/16	425	280	210	560	635	1500	750
22	7/8	390	260	195	520	585	1500	750
23	29/32	370	250	185	500	550	1500	750
25	1	350	235	175	470	525	1500	750
27	1 1/16	325	215	160	435	480	1400	700
29	1 1/8	300	200	150	400	450	1400	700
30	1 3/16	285	190	145	380	425	1400	700
32	1 1/4	275	180	140	380	410	1400	700
33	1 5/16	260	175	135	345	390	1400	700
35	1 3/8	250	165	125	330	375	1400	700
37	1 7/16	240	160	120	315	360	1400	700
38	1 1/2	230	150	115	300	345	1400	700
40	1 9/16	220	145	110	290	330	1200	600
41	1 5/8	210	140	105	280	315	1200	600
43	1 11/16	205	135	100	270	305	1200	600
44	1 3/4	195	130	95	260	295	1200	600
46	1 13/16	190	125	95	250	285	1200	600
48	1 7/8	180	120	90	240	270	1200	600
50	1 31/32	175	120	85	230	260	1200	600
51	2	170	115	85	230	255	1200	600
52	2 1/16	165	110	80	220	245	1200	600
54	2 1/8	150	100	75	200	225	1000	500
56	4/6	145	100	75	195	225	1000	500
57	2 1/4	145	100	75	195	225	1000	500
59	2 5/16	145	100	75	195	225	1000	500
60	2 3/8	140	95	70	190	220	1000	500
63	2 31/64	135	90	65	180	205	900	450
64	2 1/2	135	90	65	180	205	900	450
65	2 9/16	130	85	65	175	200	800	400
68	2 11/16	125	80	60	160	185	800	400
73	2 7/8	120	80	60	160	180	800	400
76	3	115	75	55	150	170	700	350
79	3 1/8	110	70	55	140	165	700	350
83	3 1/4	105	50	40	140	155	700	350
86	3 3/8	100	45	30	130	150	500	250
89	3 1/2	95	45	30	130	145	500	250
92	3 5/8	95	60	45	120	140	500	250
95	3 3/4	90	60	45	120	135	500	250
98	3 7/8	90	60	45	120	135	500	250
102	4	85	55	40	110	130	400	200
105	4 1/8	80	55	40	110	120	400	200
111	4 3/8	80	50	40	100	120	300	150
114	4 1/2	75	50	35	100	105	300	150
121	4 3/4	75	50	35	95	95	300	150
127	5	65	45	30	90	90	200	100
133	5 1/4	60	40	25	85	85	200	100
140	5 1/2	60	40	25	85	85	200	100
146	5 3/4	55	35	25	75	75	200	100
152	6	55	35	25	75	75	200	100
160	6 5/16	50	30	25	60	60	150	75
168	6 3/8	50	30	25	55	55	150	75
177	6 31/32	45	25	25	55	55	150	75
200	7 7/8	40	25	25	50	50	100	50
210	8 3/32	40	20	25	50	50	100	50
	-	Ciecz chłodząco-smaruj.	Na sucho	Ciecz chłodząco-smaruj.	Ciecz chłodząco-smaruj.	Olej terpentynowy	Na sucho	Na sucho



### Prędkość zabija!

Praca z prędkością większą niż zalecana spowoduje skrócenie okresu trwałości piły walcowej, a cięcie będzie bardzo nieefektywne.



### Nacisk przy posuwie:

Należy rozważyć zmienne dotyczące materiału i konfiguracji pracy. Zastosować wystarczający nacisk przy posuwie, aby wspomóc usuwanie wiórów. Zmniejszyć nacisk, kiedy piła walcowa staje się gorąca lub kiedy zęby zaczynają blokować się w materiale.

Niewystarczający nacisk przy posuwie spowoduje przedwczesne stępienie się głów zębów, ale za duży nacisk może całkowicie zniszczyć zęby.



### Ciecz chłodząco-smarująca:

Ciecz chłodząco-smarująca służy dwóm celom przy cięciu metali. Chłodzi piłę i przedmiot obrabiany. Zmniejsza ciepło i ścieranie, które mogą skrócić okres użytkowania. Pomaga również usuwać opiłki z przeciętej powierzchni.

Zastosowanie cieczy chłodząco-smarującej zwiększa żywotność piły walcowej o 500%.

## Otwornice z zębami z węgliku spiekanego TCT

Technologia zębów z węglików spiekanych zapewnia najlepszą wydajność, prędkość i 10-krotnie dłuższą żywotność niż standardowe bimetalowe piły walcowe. Zęby mogą być ponownie naostrzone.

Maks. grubość wiercenia w blachach to 25 mm

Jednoczęściowa konstrukcja zmniejsza vibracje i zapewnia stabilne, dokładne wiercenie.

Kołnierz zabezpieczający zapobiega przewierceniu, zapewniając największe bezpieczeństwo.

Sprężyna pozwala w łatwy sposób usunąć urobek, zapobiega zakleszczeniu i tym samym oszczędza czas.

Bezpieczny uchwyt sfazowany z 3 stron zapobiega ślizganiu się otwornicy podczas pracy i zapewnia maksymalne przenoszenie momentu obrotowego. Średnice 16-76 mm z chwytem 10 mm i >80 mm z 13 mm uchwytem sfazowanym z 3 stron.

Wymienne wiertło pilotujące i sprężyna.

Użyj smaru chłodzącego, aby przedłużyć żywotność otwornicy. Do metali należy stosować olej do cięcia, terpentynę alumiiniową, wodę do tworzyw sztucznych. Do pracy z żeliwem na sucho.

Nadaje się do wiercenia w stali (<1200 N/mm<sup>2</sup>) do 4 mm, stali nierdzewnej do 2 mm, aluminium, cynku, żeliwie, miedzi, włóknie szklanym i PCV.

Ø (mm)	Maks. głębokość cięcia (mm)	Ilość w op.	Min. zam.	Numer Artykułu	Kod EAN
16	25	1	1	4932479033	4058546363239
18	25	1	1	4932479034	4058546368289
19	25	1	1	4932479035	4058546368296
20	25	1	1	4932479036	4058546368302
22	25	1	1	4932479037	4058546368319
24	25	1	1	4932479038	4058546368326
25	25	1	1	4932479039	4058546368333
29	25	1	1	4932479040	4058546368340
30	25	1	1	4932479041	4058546368357
32	25	1	1	4932479042	4058546368364
35	25	1	1	4932479043	4058546368371
38	25	1	1	4932479044	4058546368388
40	25	1	1	4932479045	4058546368395
44	25	1	1	4932479046	4058546368401
45	25	1	1	4932479047	4058546368418
50	25	1	1	4932479048	4058546368425
51	25	1	1	4932479049	4058546368432
54	25	1	1	4932479050	4058546368449
60	25	1	1	4932479051	4058546368456
64	25	1	1	4932479052	4058546368463
70	25	1	1	4932479053	4058546368470
76	25	1	1	4932479054	4058546368487
80	25	1	1	4932479055	4058546368494
85	25	1	1	4932479056	4058546368500
102	25	1	1	4932479057	4058546368517
<b>Zestaw otwornic z węgliku spiekanego TCT 4 szt.</b>		4	1	4932479058	4058546368524
Zestaw otwornic z węgliku TCT: Ø 16, 20, 25, 32 mm. Klucz imbusowy 1/8"					
Wiertło pilotujące (Ø6 x 76mm) ze sprężyną do otwornic z węgliku TCT		1	1	4932479059	4058546368531
Sprężyna do otwornic z zębami z węgliku spiekanego TCT		3	1	4932479060	4058546368548
Śruba M6 3 szt. do otwornic z zębami z węgliku spiekanego TCT		3	1	4932479061	4058546368555



Średnica otwornicy Ø mm	Szybkość pracy - obr./min	
	Stal < 800N/mm <sup>2</sup>	Stal nierdzewna/ Stal < 1200N/mm <sup>2</sup>
16	995	696
20	796	557
25	637	446
30	531	371
35	455	318
40	398	279
45	354	248
50	318	223
55	289	203
60	265	186
65	245	171
70	227	159
75	212	149
80	199	139
85	187	131
90	177	124
95	168	117
100	159	111

## Otwornice z węglikiem wolframu BIG HAWG™ multi material

Otwornice BIG HAWG™ multi material są idealne, m.in. dla elektryków, stolarzy oraz instalatorów.

Możliwość stosowania w szerokim zakresie materiałów, takich jak:

Cegła (zarówno pełna, jak i dziurawka).

Beton komórkowy.

Bloczki z piaskowca o twardości do 30 N/mm<sup>2</sup>.

Płyta wiórowa, MDF, sklejka.

Tworzywa sztuczne, laminaty.

Płyta g-k.

\*Nieodpowiednie do twardych materiałów (takich jak beton, granit, kamień naturalny, cegła, bloczki z piaskowca) o twardości powyżej 30 N/mm<sup>2</sup>.



Ø (mm)	Maks. głębokość cięcia (mm)	Ilość zębów	Ilość w op.	Min. zam.	Numer Artykułu	Kod EAN
25	60	2	1	1	4932464921	4058546228668
30	60	2	1	1	4932464922	4058546228675
35	60	2	1	1	4932464923	4058546228682
44	60	2	1	1	4932464924	4058546228699
51	60	3	1	1	4932464925	4058546228705
54	60	3	1	1	4932464926	4058546228712
57	60	3	1	1	4932464927	4058546228729
65	60	3	1	1	4932464928	4058546228736
68	60	3	1	1	4932464929	4058546228743
70	60	3	1	1	4932464930	4058546228750
76	60	3	1	1	4932464931	4058546228767
82	60	3	1	1	4932464932	4058546228774
92	60	3	1	1	4932464933	4058546228781
102	60	3	1	1	4932464934	4058546228798
108	60	3	1	1	4932464935	4058546228804
117	60	3	1	1	4932464936	4058546228811
133	60	3	1	1	4932464937	4058546228828
159	60	3	1	1	4932464938	4058546228835



## Otwornice z węglikiem wolframu BIG HAWG™ multi material - zestaw

Opis	Ilość w op.	Min. zam.	Numer Artykułu	Kod EAN
Zestaw otwornic BIG HAWG™ multi material - 10 szt. Otwornice BIG HAWG multi material: Ø35, 44, 51, 57, 68, 76 mm. 1 x uchwyt z wiertłem pilotującym, 2 x wiertła pilotujące, 1 x pilnik diamentowy do ostrzenia zębów, 1 x klucz imbusowy	10	1	4932464939	4058546228842



## Otwornice z węglikiem wolframu BIG HAWG™ multi material - akcesoria

Opis	Ilość w op.	Min. zam.	Numer Artykułu	Kod EAN
① BIG HAWG™ multi material - wiertło prowadzące	1	1	4932464940	4058546228859
② BIG HAWG™ multi material - trzpień z wiertłem prowadzącym	1	1	4932464941	4058546228866
③ Wiertło pilotujące 3/8".	1	1	48271401	045242121397



## Otwornice HCS

Zoptymalizowana geometria zębów - 5 zębów na cal - idealne do czystych cięć w miękkich materiałach. Do stosowania w tworzywach sztucznych, płycie G-K.

Ø (mm)	Maks. głębokość cięcia (mm)	Ilość w op.	Min. zam.	Numer Artykułu	Kod EAN
121	96	1	1	4932472076	4058546324728
127	96	1	1	4932472077	4058546324735
133	96	1	1	4932472078	4058546324742
138	96	1	1	4932472079	4058546324759
150	96	1	1	4932472080	4058546324766
168	96	1	1	4932472081	4058546324773
172	96	1	1	4932472082	4058546324780
177	96	1	1	4932472083	4058546324797
186	96	1	1	4932472084	4058546324803
210	96	1	1	4932472085	4058546324810
212	96	1	1	4932472086	4058546324827
226	96	1	1	4932472087	4058546324834



## Akcesoria systemowe - otwornice HCS

Akcesoria systemowe do stosowania z otwornicami HCS.

1. Uchwyt z wiertłem pilotującym
2. Wiertło pilotujące

Opis	Ilość w op.	Min. zam.	Numer Artykułu	Kod EAN
① Uchwyt z wiertłem pilotującym do otwornic HCS	1	1	4932472088	4058546324841
② Wiertło pilotujące do otwornic HCS Ø6 mm, dł. 150 mm	1	1	4932472089	4058546324858



## UDAROWE PIŁY WALCOWE

**SHOCKWAVE** **IMPACT DUTY**

Ø (mm)	Ilość w op.	Min. zam.	Numer Artykułu	Kod EAN
19	1	1	49569805	045242321094
22	1	1	49569810	045242321100
25	1	1	49569815	045242321117
① 29	1	1	49569820	045242321124
32	1	1	49569825	045242321131
35	1	1	49569830	045242321148
38	1	1	49569835	045242321155
② Zestaw udarowych pił walcowych Shockwave 3 szt. Ø 22 / 29 / 35 mm.	3	1	49224800	045242321162
Sprężyna wyrzutowa i wkręt bez tła.	1	1	4932430466	4002395381272
Wiertło prowadzące z trzpieniem.	1	1	4932430477	4002395381388



## ZASTOSOWANIA

### PŁYTKI CERAMICZNE

- Wszystkie rodzaje twarde i miękkie: Porcelana / gres / granit / płytki kamienne / lastryko / kamień syntetyczny / terakota / spiek / wyroby ceramiczne szkliwione

### ŻELIWO

### WŁÓKNO SZKLANE / GRP

- (tworzywo wzmocnione włóknami szklanymi) / pleksiglas

## SPOSÓB UŻYCIA:

1. Zablokuj wrzeciono w szlifierce kątovej i zamontuj wiertło, mocno dokręć kluczem. W przypadku montowania na polerce, użyj adaptera, a następnie zamontuj wiertło i dokręć kluczem.
2. Jeśli płytką nie jest przymocowana do ściany, upewnij się, że jest unieruchomiona w zacisku.
3. Włącz szlifierkę kątovej na pełną prędkość. Powoli zbliżaj narzędzie do płytki trzymając wiertło pod kątem 20-30° i lekko naciskaj, aby uniknąć ślizgania po płytce. Kiedy wiertło zacznie wcinąć się w płytkę tworząc wgłębienie, stopniowo przechylaj, podnoś narzędzie, aby docelowo wiertło było ustawione pod kątem 90° względem płytki.
4. Aby zwiększyć żywotność wiertła, lekko dociskaj i wykonuj oscylacyjny ruch podczas wykonywania otworu.
5. Przy wykonywaniu otworów w materiałach o grubości pow. 10 mm, aby zoptymalizować żywotność i szybkość wiercenia, należy co ok. 5 sekund wyjąć wiertło z otworu i pozwolić mu powiercić w powietrzu w celu schłodzenia.

# WIERTŁA DIAMENTOWE DO WIERCENIA NA SUCHO M14



Wiertła i otwornice diamentowe zostały specjalnie opracowane z myślą o profesjonalistach, którzy muszą wiercić w wyjątkowo twardych materiałach, takich jak płytki porcelanowe/gresowe, żeliwo, włókno szklane, w których trudno wykonać otwory przy użyciu tradycyjnych wiertel. Do wiercenia na sucho: nie wymagają chłodzenia wodą. Gwint M14: do zamontowania bezpośrednio na szlifierce kątovej.

Prawie bez wody - te piły wymagają jedynie ograniczonej ilości wody w przeciwieństwie do tradycyjnych wiertel diamentowych, które wymagają ciągłego dopływu wody. Po prostu zanurz wiertło lub piłę walcową na początku każdego cięcia otworu, a następnie co 5 sekund trwania cięcia.

Czyste, precyzyjne otwory, bez niszczenia materiału roboczego. Diament syntetyczny wysokiej jakości precyzyjnie rozmieszczony w stalowej osnowie - długa żywotność. Korpus ze stali stopowej nie odkształca się podczas pracy.

Łatwe usuwanie urobku dzięki wielu punktom dostępu.

## Wiertła diamentowe do wiercenia na sucho M14

Ø (mm)	Uchwyt	Ilość w op.	Min. zam.	Numer Artykułu	Kod EAN
5	M14	1	1	4932471758	4058546296575
6	M14	1	1	4932471759	4058546296582
8	M14	1	1	4932471760	4058546296599
10	M14	1	1	4932471761	4058546296605
12	M14	1	1	4932471762	4058546296612
14	M14	1	1	4932471763	4058546296629
16	M14	1	1	4932471764	4058546296636
18	M14	1	1	4932478276	4058546344535
20	M14	1	1	4932478277	4058546344542
25	M14	1	1	4932478278	4058546344559
32	M14	1	1	4932478279	4058546344566
35	M14	1	1	4932478280	4058546344573
40	M14	1	1	4932478281	4058546344580
44	M14	1	1	4932478282	4058546344597
51	M14	1	1	4932478283	4058546344603
55	M14	1	1	4932478284	4058546344610
68	M14	1	1	4932478285	4058546344627
75	M14	1	1	4932478286	4058546344634
102	M14	1	1	4932478287	4058546344641
Zestaw wiertel diamentowych DIAMOND MAX™ - 4 szt.		4	1	4932471863	4058546297626
Ø 6, 8, 10, 14 mm					

Opis	Uchwyt narzędzia	Uchwyt	Ilość w op.	Min. zam.	Numer Artykułu	Kod EAN
Adapter umożliwiający montaż wiertel diamentowych M14 na polerze MILWAUKEE®	M9 x 0.75	M14	1	1	4932472090	4058546324865
Adapter umożliwiający montaż wiertel diamentowych M14 na szlifierce trzpieniowej MILWAUKEE®	M16 x 1.0	M14	1	1	4932472265	4058546339111

**DIAMOND MAX**  
TM



## Frez diamentowy z gwintem M14

Do frezowania i modelowania w różnych materiałach, m.in. gres porcelanowy, granit, kamień naturalny, marmur, cegły inżynieryjne, dachówki i beton.

Do fazowania wszystkich wymienionych materiałów.

Do powiększania istniejących otworów.

Gwint M14: do założenia bezpośrednio na szlifierce kątovej.

Opis	Ø (mm)	Długość robocza (mm)	Ilość w op.	Min. zam.	Numer Artykułu	Kod EAN
Frez diamentowy z gwintem M14	20	35	1	1	4932479078	4058546368722



## Diamentowa tarcza garnkowa M14

Optymalny do wszelkiego rodzaju prac naprawczych w ciasnych przestrzeniach.

Czyste otwory: wierce precyzyjne otwory bez zadrapań na obwodzie.

Do wiercenia w najtwardszych płytkach (porcelana, gres / płytki kamienne) i kamieniu naturalnym, granicie.

Gwint M14 do montażu bezpośrednio na szlifierce kątovej (8-12,000 RPM).

Opis	Ø (mm)	Wysokość tarczy	Wysokość segmentu (mm)	Ilość w op.	Min. zam.	Numer Artykułu	Kod EAN
Diamentowa tarcza garnkowa M14	50	27	2	1	1	4932479079	4058546368739





## JAK UŻYWAĆ ZE SZLIFIERKĄ KĄTOWĄ:

1. Przykręć adapter szlifierki M14 do piły walcowej i dokręć mocno kluczem. Następnie zablokować wrzeciono w szlifierce kątowej i zamontować adapter bezpośrednio na wrzecionie; mocno dokręć kluczem.
2. Jeśli płytka nie jest przymocowana do ściany, upewnij się że jest unieruchomiona w zacisku.
3. Zanurz końcówki piły walcowej w wodzie.
4. Włącz szlifierkę kątową na pełną szybkość. Powoli zbliżaj się do płytki trzymając piłę walcową pod kątem 20-30° i lekko naciskaj, aby uniknąć ślizgania po płytce. Kiedy piła walcowa zacznie wcinać się w płytkę tworząc wgłębienie, stopniowo podnoś piłę walcową tak, aby była ustawiona poziomo względem płytki.
5. Co 5 sekund zanurzaj piłę walcową w wodzie.
6. Aby zmaksymalizować żywotność narzędzia, naciskaj lekko i wykonuj oscylacyjny ruch kołowy podczas cięcia.

### ZASTOSOWANIA

#### PŁYTKI CERAMICZNE



- Wszystkie rodzaje twarde i miękkie: Porcelana / gres / granit / płytki kamienne / lastryko / kamień syntetyczny / terakota / spiek / wyroby ceramiczne szkliwione

#### ŻELIWO



#### WŁÓKNO SZKLANE / GRP



- (tworzywo wzmocnione włóknami szklanymi) / pleksiglas

## WIERTŁA 1/4" DO WIERCENIA NA MOKRO / SUCHO DIAMOND MAX™



Wiertła i piły walcowe z ostrzem pokrytym proszkiem diamentowym zostały specjalnie opracowane dla profesjonalistów, którzy wiercą w bardzo twardych materiałach, takich jak porcelana, gres, płytka kamienna podłogowa, żeliwo lub włókno szklane, w których znacznie trudniej jest wiercić konwencjonalnymi piłami. Te piły walcowe zapewniają doskonałą wydajność i żywotność, nawet w najtwardszych materiałach.

Prawie bez wody - te piły wymagają jedynie ograniczonej ilości wody w przeciwieństwie do tradycyjnych wiertel

diamentowych, które wymagają ciągłego dopływu wody. Po prostu zanurz wiertło lub piłę walcową na początku każdego cięcia otworu, a następnie co 5 sekund trwania cięcia.

Równe otwory - wierci równe, dokładne otwory bez rysowań na obwodzie.

Żywotność - aby zapewnić długą żywotność i najlepszą trwałość, używamy wysokiej jakości szybkołnącego diamentu i najlepszej, lutowanej matrycy łączącej. Trwałość - twardy stop, który nie wygina się i nie zniekształca łatwo.

Łatwe usuwanie urobku dzięki wielu punktom dostępu.

**Wiertła 1/4" do wiercenia na mokro / sucho Diamond MAX™**

Ø (mm)	Uchwyt	Ilość w op.	Min. zam.	Numer Artykułu	Kod EAN
① 5	1/4" Hex	1	1	49560503	045242223732
6	1/4" Hex	1	1	49560505	045242223749
8	1/4" Hex	1	1	49560507	045242223756
10	1/4" Hex	1	1	49560509	045242223763
12	1/4" Hex	1	1	49560511	045242223770
15	1/4" Hex	1	1	49560513	045242223787
20	1/4" Hex	1	1	49560515	045242223794
25	1/4" Hex	1	1	49560517	045242223800

Zestaw wiertel  
diamentowych  
DIAMOND PLUS™  
- 3 szt.

Ø 6, 8, 10 mm

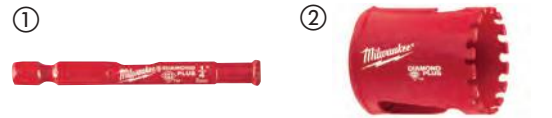

Ø (mm)	Uchwyt	Ilość w op.	Min. zam.	Numer Artykułu	Kod EAN
22	1/2" x 20	1	1	49565605	045242308439
29	1/2" x 20	1	1	49565615	045242308446
32	5/8" x 18	1	1	49565620	045242308453
35	5/8" x 18	1	1	49565625	045242308460
② 38	5/8" x 18	1	1	49565630	045242308477
44	5/8" x 18	1	1	49565640	045242308491
51	5/8" x 18	1	1	49565645	045242308507
64	5/8" x 18	1	1	49565660	045242308521
68	5/8" x 18	1	1	49565664	045242337835



Opis	Dla pił o średnicy w mm	Uchwyt	Uchwyt koronki lub otwornicy	Ilość w op.	Min. zam.	Numer Artykułu	Kod EAN
Trzpień	Ø 14-30 mm	9.5 mm Hex	1/2" x 20	1	1	4932479465	4058546372590
Trzpień	Ø 32-210 mm	9.5 mm Hex	5/8" x 18	1	1	4932479466	4058546372606
Adapter szlifierki	Ø 22-29mm	M14	1/2" x 20	1	1	4932430464	4002395381258
Adapter szlifierki	Ø 32-68mm	M14	5/8" x 18	1	1	4932430465	4002395381265

**Prowadnica do wiercenia diamentową piłą walcową.**

Stałe podawanie wody znacząco wydłuża żywotność wiertła.

Prowadnica zapewnia łatwe zagłębianie się w materiał bez ślizgania się i uszkodzenia powierzchni.

Prowadnica wiertnicza zapewnia bezpieczne wiercenie w materiale, bez wyslizgiwania się i bez uszkodzenia powierzchni.

Łatwe mocowanie i zdejmowanie z powierzchni dzięki mocowaniu próżniowemu.



Opis	Ilość w op.	Min. zam.	Numer Artykułu	Kod EAN
Prowadnica do wiercenia diamentową piłą walcową.	1	1	4932352332	4002395369911



# Koronki diamentowe do wiercenia na mokro

- ① Standardowy chwyt 1/2" G
- ② Standardowy chwyt 1 1/4" UNC
- ③ Segmenty zgrzewane laserowo dla uzyskania lepszych parametrów
- ③ 10 mm wysokość segmentu diamentowego dla uzyskania maksymalnej żywotności



## Koronki diamentowe do wiercenia na mokro THIN KERF

Zoptymalizowane do pracy z wiertnicami bezprzewodowymi, w szczególności z nową wiertnicą MX FUEL. Do użycia również z wiertnicami sieciowymi o mocy do 2200 W. Laserowo zgrzewane segmenty o wysokości 10 mm dla maksymalnej żywotności. Standardowy uchwyt 1/2" G w mniejszych średnicach i 1 1/4" UNC w większych średnicach.



Ø (mm)	Opis	DD3 152	MXF DCD 150	Chwyt koronki	Długość robocza (mm) B	Długość całkowita (mm) A	Ilość w op.	Min. zam.	Numer-Artykułu	Kod EAN
12	WCHP-TK 12 mm	✓	✓	1/2" G	200	270	1	1	4932472167	4058546325633
14	WCHP-TK 14 mm	✓	✓	1/2" G	300	370	1	1	4932472168	4058546325640
16	WCHP-TK 16 mm	✓	✓	1/2" G	300	370	1	1	4932472169	4058546325657
18	WCHP-TK 18 mm	✓	✓	1/2" G	300	370	1	1	4932472170	4058546325664
20	WCHP-TK 20 mm	✓	✓	1/2" G	300	370	1	1	4932472171	4058546325671
22	WCHP-TK 22 mm	✓	✓	1/2" G	300	370	1	1	4932472172	4058546325688
24	WCHP-TK 24 mm	✓	✓	1/2" G	300	370	1	1	4932472173	4058546325695
25	WCHP-TK 25 mm	✓	✓	1/2" G	300	370	1	1	4932472174	4058546325701
28	WCHP-TK 28 mm	✓	✓	1/2" G	300	370	1	1	4932472175	4058546325718
30	WCHP-TK 30 mm	✓	✓	1/2" G	300	370	1	1	4932472176	4058546325725
32	WCHP-TK 32 mm	✓	✓	1/2" G	300	370	1	1	4932472177	4058546325732
35	WCHP-TK 35 mm	✓	✓	1/2" G	300	370	1	1	4932472178	4058546325749
40	WCHP-TK 40 mm	✓	✓	1/2" G	300	370	1	1	4932472180	4058546325763
46	WCHP-TK 46 mm	✓	✓	1 1/4" UNC	450	525	1	1	4932478953	4058546362355
51	WCHP-TK 51 mm	✓	✓	1 1/4" UNC	450	525	1	1	4932472184	4058546325800
56	WCHP-TK 56 mm	✓	✓	1 1/4" UNC	450	525	1	1	4932472185	4058546325817
61	WCHP-TK 61 mm	✓	✓	1 1/4" UNC	450	525	1	1	4932472186	4058546325824
66	WCHP-TK 66 mm	✓	✓	1 1/4" UNC	450	525	1	1	4932472187	4058546325831
68	WCHP-TK 68 mm	✓	✓	1 1/4" UNC	450	525	1	1	4932478954	4058546362362
71	WCHP-TK 71 mm	✓	✓	1 1/4" UNC	450	525	1	1	4932472188	4058546325848
76	WCHP-TK 76 mm	✓	✓	1 1/4" UNC	450	525	1	1	4932472189	4058546325855
81	WCHP-TK 81 mm	✓	✓	1 1/4" UNC	450	525	1	1	4932472190	4058546325862
86	WCHP-TK 86 mm	✓	✓	1 1/4" UNC	450	525	1	1	4932472191	4058546325879
91	WCHP-TK 91 mm	✓	✓	1 1/4" UNC	450	525	1	1	4932472192	4058546325886
101	WCHP-TK 101 mm	✓	✓	1 1/4" UNC	450	525	1	1	4932472193	4058546325893
105	WCHP-TK 105 mm	✓	✓	1 1/4" UNC	450	525	1	1	4932472194	4058546325909
111	WCHP-TK 111 mm	✓	✓	1 1/4" UNC	450	525	1	1	4932472195	4058546325916
121	WCHP-TK 121 mm	✓	✓	1 1/4" UNC	450	525	1	1	4932472196	4058546325923
126	WCHP-TK 126 mm	✓	✓	1 1/4" UNC	450	525	1	1	4932478955	4058546362379
130	WCHP-TK 130 mm	✓	✓	1 1/4" UNC	450	525	1	1	4932472197	4058546325930
140	WCHP-TK 140 mm	✓	✓	1 1/4" UNC	450	525	1	1	4932472198	4058546325947
150	WCHP-TK 150 mm	✓	✓	1 1/4" UNC	450	525	1	1	4932472199	4058546325954



## Koronki diamentowe do wiercenia na mokro

Ø (mm)	Opis	DD3 152	DCM2 250C & DCM2 350C	Chwył koronki	Długość robocza (mm) B	Długość całkowita (mm) A	Ilość w op.	Min. zam.	Numer Artykułu	Kod EAN
52	WCHP 52	✓		1 ¼" UNC	450	525	1	1	4932399707	4002395363582
62	WCHP 62	✓		1 ¼" UNC	450	525	1	1	4932399708	4002395363599
72	WCHP 72	✓		1 ¼" UNC	450	525	1	1	4932399709	4002395363605
82	WCHP 82	✓		1 ¼" UNC	450	525	1	1	4932399710	4002395363612
92	WCHP 92	✓		1 ¼" UNC	450	525	1	1	4932399711	4002395363629
102	WCHP 102	✓		1 ¼" UNC	450	525	1	1	4932399712	4002395363636
112	WCHP 112	✓		1 ¼" UNC	450	525	1	1	4932399713	4002395363643
122	WCHP 122	✓		1 ¼" UNC	450	525	1	1	4932399714	4002395363650
132	WCHP 132	✓		1 ¼" UNC	450	525	1	1	4932399715	4002395363667
152	WCHP 152	✓		1 ¼" UNC	450	525	1	1	4932399716	4002395363674
162	WCHP 162	✓		1 ¼" UNC	450	525	1	1	4932399717	4002395363681
172	WCHP 172	✓		1 ¼" UNC	450	525	1	1	4932352052	4002395367092
182	WCHP 182	✓		1 ¼" UNC	450	525	1	1	4932399718	4002395363698
202	WCHP 202	✓		1 ¼" UNC	450	525	1	1	4932399719	4002395363704
225	WCHP 225	✓		1 ¼" UNC	450	525	1	1	4932399720	4002395363711
250	WCHP 250	✓		1 ¼" UNC	450	525	1	1	4932399721	4002395363728
300	WCHP 300	✓		1 ¼" UNC	450	525	1	1	4932399722	4002395363735
350	WCHP 350	✓		1 ¼" UNC	450	525	1	1	4932399723	4002395363742

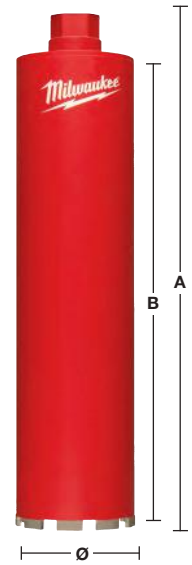

## Koronki diamentowe do wiercenia na sucho z usuwaniem pyłu - DCHXL

Segmety o wysokości 10 mm dla dłuższej żywotności.  
Segmety zgrzewane laserowo dla większej trwałości.



Materiał	DCHXL	Materiał	DCHXL
Bloki z betonu napowietrzonego/ z żużla paleniskowego	◆	Granit	✗
Sztuczny kamień – twardy	✗	Wapno/piaskowiec – twardy	✓
Cegła – bardzo twarda cegła do konstrukcji rzemysłowych	✓	Wapno/piaskowiec – miękki/ścierny	◆
Cegła – średnia	◆	Marmur	✗
Cegła – miękka	◆	Płytki	✗
Beton	✗		

✓ Najbardziej odpowiednie. Zalecane do tych materiałów.  
✗ Nieodpowiednie. Nie zalecane do tych materiałów.

◆ Ograniczone użytkowanie-zalecane do pracy przerywanej. Bardzo dobra charakterystyka wiercenia, ale krótszy okres użytkowania.

Opis	Ø (mm)	Chwył koronki	Długość robocza (mm) B	Długość całkowita (mm) A	Ilość w op.	Min. zam.	Numer Artykułu	Kod EAN
DCHXL 38*	38	1 ¼" UNC	420	490	1	1	4932399753	4002395364060
DCHXL 52	52	1 ¼" UNC	420	490	1	1	4932399163	4002395357703
DCHXL 68	68	1 ¼" UNC	420	490	1	1	4932399164	4002395357710
DCHXL 82	82	1 ¼" UNC	420	490	1	1	4932399165	4002395357727
DCHXL 102	102	1 ¼" UNC	420	490	1	1	4932399166	4002395357734
DCHXL 107	107	1 ¼" UNC	420	490	1	1	4932399754	4002395364077
① DCHXL 112	112	1 ¼" UNC	420	490	1	1	4932399167	4002395357741
DCHXL 117	117	1 ¼" UNC	420	490	1	1	4932399755	4002395364084
DCHXL 122	122	1 ¼" UNC	420	490	1	1	4932399168	4002395357758
DCHXL 127	127	1 ¼" UNC	420	490	1	1	4932399169	4002395357765
DCHXL 132	132	1 ¼" UNC	420	490	1	1	4932399170	4002395357772
DCHXL 152	152	1 ¼" UNC	420	490	1	1	4932399171	4002395357789
DCHXL 162	162	1 ¼" UNC	420	490	1	1	4932399172	4002395357796

\* Podczas nawiercenia wstępnego nie jest wymagana gwiazdka centrująca.

Opis	Uchwyt narzędzia	Chwył koronki	Ilość w op.	Min. zam.	Numer Artykułu	Kod EAN
② Wirnik Clean Line FIXTEC (CLR).	M18 x 2.5	1 ¼" UNC	1	1	4932352172	4002395368242

Opis	Ilość w op.	Min. zam.	Numer Artykułu	Kod EAN
③ Drażek prowadzący do DD3-152. Wymagane wiertło prowadzące SDS-plus (Ø 8 x 110 mm)	1	1	4932352679	4002395373376
④ Pilot prowadzący do wiertel koronkowych MXF DCD 150	1	1	4932479580	4058546373740

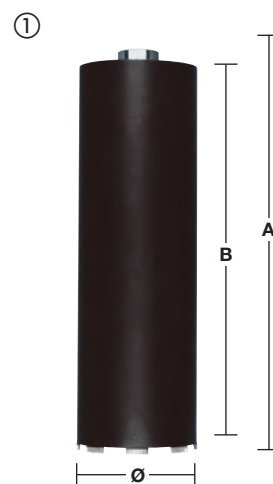

## Wiercenie na sucho koronką diamentową pod gniazdka elektryczne, z usuwaniem pyłu - DCHX

Segmety o wysokości 10 mm dla dłuższej żywotności.

Segmety zgrzewane laserowo dla większej trwałości.

Odpowiednie do instalacji gniazdek elektrycznych i puszek połączeniowych.

Stosować tylko przy ustawieniu narzędzia na pracę obrotową, nie nadają się do udaru.

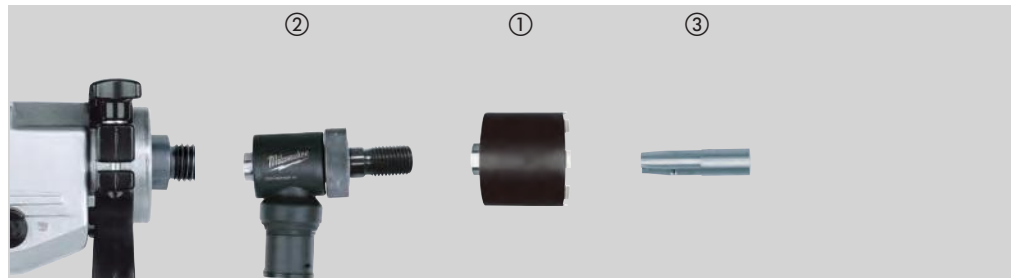

Material	DCHX	Material	DCHX
Bloki z betonu napowietrzonego/ z żużla paleniskowego	◆	Granit	✗
Sztuczny kamień – twardy	✗	Wapno/piaskowiec – twardy	✓
Cegła – bardzo twarda cegła do konstrukcji przemysłowych	✓	Wapno/piaskowiec – miękki/ścierny	◆
Cegła – średnia	✓	Marmur	✗
Cegła – miękka	◆	Płytki	✗
Beton	✗		

- ✓ Najbardziej odpowiednie. Zalecane do tych materiałów.
- ◆ Ograniczone użytkowanie-zalecane do pracy przerywanej. Bardzo dobra charakterystyka wiercenia, ale krótszy okres użytkowania.
- ✗ Nieodpowiednie. Nie zalecane do tych materiałów.

Opis	Ø (mm)	Chwył koronki	Długość robocza (mm) B	Długość całkowita (mm) A	Ilość w op.	Min. zam.	Numer Artykułu	Kod EAN
① DCHX 68	68	1 ¼" UNC	60	130	1	1	4932399217	4002395358311
DCHX 82	82	1 ¼" UNC	60	130	1	1	4932399218	4002395358328

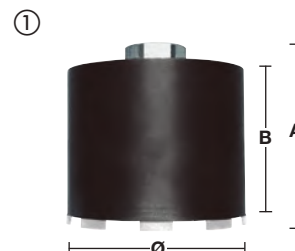

Opis	Uchwyt narzędzia	Chwył koronki	Ilość w op.	Min. zam.	Numer Artykułu	Kod EAN
② Wirnik Clean Line FIXTEC (CLR).	M18 x 2.5	1 ¼" UNC	1	1	4932352172	4002395368242



Opis	Ilość w op.	Min. zam.	Numer Artykułu	Kod EAN
③ Drażek prowadzący do DD2-160. Dostarczany w komplecie ze śrubą ustalającą (4931622432). Wymagany klucz imbusowy i wiertło prowadzące SDS-plus (Ø 8 x 160 mm).	1	1	4932399173	4002395357802



## Wiercenie na sucho koronką diamentową pod gniazdko elektryczne, bez usuwania pyłu - DCU / DCH

Segmety długości 7 mm.

Segmety zgrzewane laserowo dla większej trwałości.

Odpowiednie do instalacji gniazdek elektrycznych i puszek połączeniowych.

Stosować tylko przy ustawieniu narzędzia na pracę obrotową, nie nadają się do udaru.

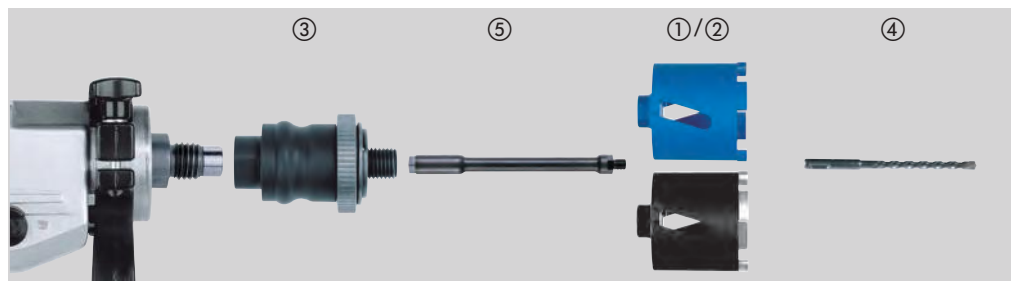

Material	DCU	DCH	Material	DCU	DCH
Bloki z betonu napowietrz./z żużla paleniskowego	◆	◆	Granit	✗	✗
Sztuczny kamień – twardy	✗	✗	Wapno/piaskowiec – twardy	◆	✓
Cegła – bardzo twarda cegła do konstr. przemysłow.	◆	✓	Wapno/piaskowiec – miękki/ścierny	✓	◆
Cegła – średnia	✓	◆	Marmur	✗	✗
Cegła – miękka	✓	◆	Płytki	✗	✗
Beton	✗	✗			

- ✓ Najbardziej odpowiednie. Zalecane do tych materiałów.
- ◆ Ograniczone użytkowanie-zalecane do pracy przerywanej. Bardzo dobra charakterystyka wiercenia, ale krótszy okres użytkowania.
- ✗ Nieodpowiednie. Nie zalecane do tych materiałów.

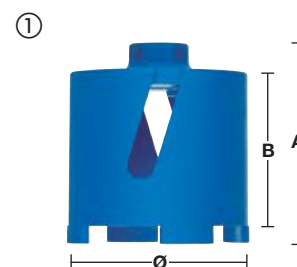

Opis	Ø (mm)	Chwył koronki	Długość robocza (mm) B	Długość całkowita (mm) A	Ilość w op.	Min. zam.	Numer Artykułu	Kod EAN
① DCU 68	68	M16	60	90	1	1	4932371978	4002395346035
① DCU 82	82	M16	60	90	1	1	4932371979	4002395346042
② DCH 68	68	M16	60	90	1	1	4932399579	4002395362080
② DCH 82	82	M16	60	90	1	1	4932399580	4002395362097

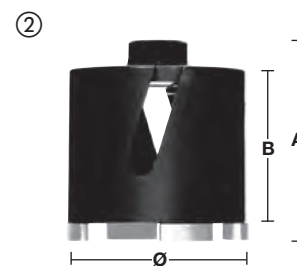

Opis	Uchwyt narzędzia	Chwył koronki	Ilość w op.	Min. zam.	Numer Artykułu	Kod EAN
③ Adapter FIXTEC. Wymiana narzędzi w ciągu paru chwil. Nie potrzeba dodatkowych narzędzi.	M18 x 2.5	M16	1	1	4932399174	4002395357819
④ Wymagane wiertło prowadzące SDS-plus (Ø 8 x 160 mm).			1	1	4932307071	4002395308873



Opis	Uchwyt narzędzia	Chwył koronki	Długość całkowita (mm) A	Ilość w op.	Min. zam.	Numer Artykułu	Kod EAN
④ Przedłużka między adapterem FIXTEC a koronką diamentową.	M16	M16	300	1	1	4932369736	4002395346028



## Wiercenie na sucho koronką diamentową, bez usuwania pyłu DCH 150

Segmety o wysokości 10 mm.

Segmety zgrzewane laserowo dla większej trwałości.

Stosować tylko przy ustawieniu narzędzia na pracę obrotową, nie nadają się do udaru.

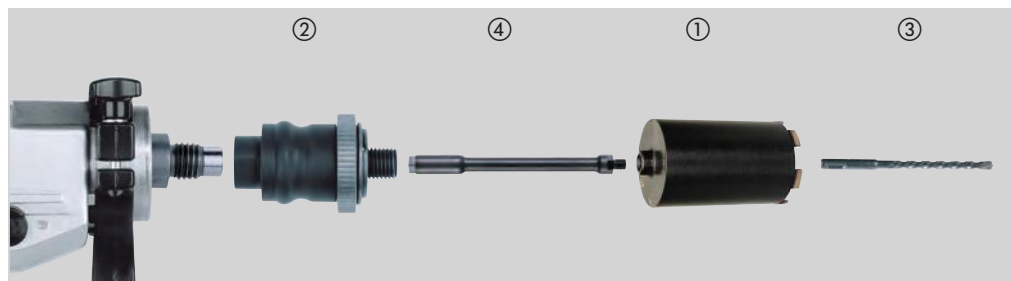

Materiał	DCH	Materiał	DCH
Bloki z betonu napowietrzonego/ z żużla paleniskowego	◆	Granit	✘
Sztuczny kamień – twardy, sylikaty	✘	Wapno/piaskowiec – twardy	✓
Cegła – bardzo twarda cegła do konstrukcji przemysłowych	✓	Wapno/piaskowiec – miękki/ścierny	◆
Cegła – średnia	✓	Marmur	✘
Cegła – miękka	◆	Płytki	✘
Beton	✘		

- ✓ Najbardziej odpowiednie. Zalecane do tych materiałów.
- ◆ Ograniczone użytkowanie-zalecane do pracy przerywanej. Bardzo dobra charakterystyka wiercenia, ale krótszy okres użytkowania.
- ✘ Nieodpowiednie. Nie zalecane do tych materiałów.

Opis	Ø (mm)	Chwył koronki	Długość robocza (mm) B	Długość całkowita (mm) A	Ilość w op.	Min. zam.	Numer Artykułu	Kod EAN
DCH 150-52	52	M16	150	180	1	1	4932352628	4002395372867
DCH 150-62	62	M16	150	180	1	1	4932352629	4002395372874
DCH 150-68	68	M16	150	180	1	1	4932352630	4002395372881
DCH 150-82	82	M16	150	180	1	1	4932352631	4002395372898
DCH 150-102	102	M16	150	180	1	1	4932352632	4002395372904
DCH 150-127	127	M16	150	180	1	1	4932352633	4002395372911

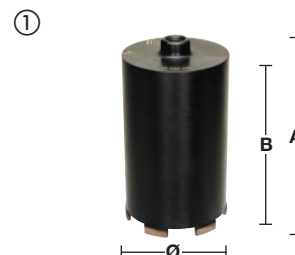

Opis	Uchwyt narzędzia	Chwył koronki	Ilość w op.	Min. zam.	Numer Artykułu	Kod EAN
Adapter FIXTEC. Wymiana narzędzi w ciągu paru chwil. Nie potrzeba dodatkowych narzędzi.	M18 x 2.5	M16	1	1	4932399174	4002395357819
	11 mm Hex	M16	1	1	4932399220	4002395358342
Wymagane wiertło prowadzące SDS-plus (Ø 8 x 260 mm).			1	1	4932353821	4002395320141



Opis	Uchwyt narzędzia	Chwył koronki	Długość całkowita (mm) A	Ilość w op.	Min. zam.	Numer Artykułu	Kod EAN
Przedłużka między adapterem FIXTEC a koronką diamentową.	M16	M16	300	1	1	4932369736	4002395346028



**SHOCKWAVE**   
IMPACT DUTY

# JESZCZE WYŻSZA TRWAŁOŚĆ I LEPSZE DOPASOWANIE

BITY UDAROWE SHOCKWAVE™

WKRĘCANIE

**KOŃCÓWKA  
WEAR  
GUARD™**

ZESKANUJ  
KOD QR ABY  
OBEJRZEC  
VIDEO



**STOP STALI  
ALLOY76™**



**ZOPTYMALIZOWANA  
STREFA  
SHOCKZONE™**

Bity udarowe MILWAUKEE® SHOCKWAVE™ IMPACT DUTY to najtrwalsze bity na rynku zapewniające idealne dopasowanie. Hartowanie punktowe końcówki zapewnia większą odporność na zużycie i idealne dopasowanie do łba wkrętu. Unikalna strefa SHOCK ZONE™ absorbuje uderzenie i zapewnia do 30x dłuższą żywotność w porównaniu z innymi bitami udarowymi dostępnymi na rynku oraz jest w stanie przenieść aż do 3x większy moment skręcający. Specjalnie opracowany stop stali ALLOY76™ poddany dodatkowej obróbce termicznej zapewnia maksymalną odporność na uszkodzenia. Bity udarowe SHOCKWAVE™ gwarantują ekstremalną trwałość nawet przy najbardziej wymagających zastosowaniach.



## Bity udarowe Shockwave Impact Duty™

Shockwave Impact Duty™ to linia akcesoriów nie tylko idealna do ciężkich zastosowań udarowych, ale pełny system rozwiązań dla potrzeb wiercenia i mocowania.

Geometria Shock Zone - zaprojektowana tak, by była elastyczna.

Geometria Shock Zone zmniejsza naprężenie na końcówce, dzięki czemu jest bardziej odporna na złamanie. Połączenie konstrukcji Shock Zone oraz specjalnej obróbki cieplnej pochłania udar i pozwala aby bit zginał się podobnie jak sprężyna.

Kuta i prasowana główka bity zapewnia najlepsze dopasowanie do łba śruby, bez przeskoków i zdzierania go, co wydłuża okres trwałości.

Stal opracowana na życzenie - MILWAUKEE® niestandardowy skład metalu sprawia, że bity Shockwave są bardziej odporne na wstrząsy przy uderzeniu.



- A) 25 mm 1/4" Hex - DIN 3126 - C 6.3
- B) 50 mm 1/4" Hex - DIN 3126 - E 6.3
- C) 90 mm 1/4" Hex - DIN 3126 - E 6.3
- D) 150 mm 1/4" Hex - DIN 3126 - E 6.3

	Typ	Długość całkowita (mm)	W zestawie	Ilość w op.	Min. zam.	Numer Artykułu	Kod EAN	
	PH 1	25	①	2	1	4932430850	4002395385126	
		50	①	1	1	4932471564	4058546294632	
		90	①	1	1	4932430851	4002395385133	
	PH 2	25	①	2	1	4932430852	4002395385140	
		25	②	25	10	4932430853	4002395385157	
		50	①	1	1	4932430854	4002395385164	
		50	②	10	10	4932430855	4002395385171	
		90	①	1	1	4932430856	4002395385188	
		150	①	1	1	4932471565	4058546294649	
	PH 3	25	①	2	1	4932430857	4002395385195	
		50	①	1	1	4932430858	4002395385201	
		90	①	1	1	4932430859	4002395385218	
	PZ 1	25	①	2	1	4932430860	4002395385225	
		25	②	25	10	4932430861	4002395385232	
		50	①	1	1	4932471566	4058546294656	
		90	①	1	1	4932430862	4002395385249	
	PZ 2	25	①	2	1	4932430863	4002395385256	
		25	②	25	10	4932430864	4002395385263	
		50	①	1	1	4932430865	4002395385270	
		50	②	10	10	4932430866	4002395385287	
		90	①	1	1	4932430867	4002395385294	
	PZ 3	150	①	1	1	4932471928	4058546298272	
		PZ 3	25	①	2	1	4932430868	4002395385300
			25	②	25	10	4932430869	4002395385317
50			①	1	1	4932430870	4002395385324	
150	①		1	1	4932471929	4058546298289		

### ① Blister



### ② Opakowanie z tworzywa sztucznego



Minimalna zamawiana ilość = 10 szt.  
Zamówienia > 10 szt. muszą stanowić wielokrotność 10 (tzn. 10, 20, 30)

### ③ Display





# SHOCKWAVE IMPACT DUTY <sup>TM</sup>

	Typ	Długość całkowita (mm)	W zestawie	Ilość w op.	Min. zam.	Numer Artykułu	Kod EAN
	TX 7	25	①	2	1	4932471567	4058546294663
		50	①	1	1	4932471570	4058546294694
	TX 8	25	①	2	1	4932471568	4058546294670
		50	①	1	1	4932471569	4058546294687
	TX 9	25	①	2	1	4932430871	4002395385331
		50	①	1	1	4932471570	4058546294694
	TX 10	25	①	2	1	4932430872	4002395385348
		25	②	25	10	4932430873	4002395385355
		50	①	1	1	4932451286	4002395157440
		90	①	1	1	4932471571	4058546294700
		150	①	1	1	4932471572	4058546294717
	TX 15	25	①	2	1	4932430874	4002395385362
		25	②	25	10	4932430875	4002395385379
		50	①	1	1	4932430876	4002395385386
		50	②	10	10	4932430877	4002395385393
		90	①	1	1	4932430878	4002395385409
	TX 20	150	①	1	1	4932471573	4058546294724
		25	①	2	1	4932430879	4002395385416
		25	②	25	10	4932430880	4002395385423
	TX 25	50	①	1	1	4932430881	4002395385430
50		②	10	10	4932430882	4002395385447	
90		①	1	1	4932430883	4002395385454	
TX 27	25	①	2	1	4932430884	4002395385461	
TX 30	25	①	2	1	4932430885	4002395385478	
	25	②	25	10	4932430886	4002395385485	
	50	①	1	1	4932430887	4002395385492	
	50	②	10	10	4932471574	4058546294731	
	90	①	1	1	4932471575	4058546294748	
TX 40	25	①	2	1	4932430888	4002395385508	
	25	②	25	10	4932430889	4002395385515	
	50	①	1	1	4932430890	4002395385522	
TX 50	25	①	2	1	4932430891	4002395385539	
	25	②	15	10	4932430892	4002395385546	

### ① Blister



### ② Opakowanie zbiorcze - zestaw bitów



Minimalna zamawiana ilość = 10 szt.  
Zamówienia > 10 szt. muszą stanowić wielokrotność 10 (tzn. 10, 20, 30)

### ③ Display



	Typ	Długość całkowita (mm)	W zestawie	Ilość w op.	Min. zam.	Numer Artykułu	Kod EAN	
	TORX® B0	TX B0 7	25	①	2	1	4932471577	4058546294762
		TX B0 8	25	①	2	1	4932471578	4058546294779
		TX B0 9	25	①	2	1	4932471579	4058546294786
		TX B0 10	25	①	2	1	4932471580	4058546294793
		TX B0 15	25	①	2	1	4932471581	4058546294809
		TX B0 20	25	①	2	1	4932471582	4058546294816
		TX B0 25	25	①	2	1	4932471583	4058546294823
		TX B0 30	25	①	2	1	4932471584	4058546294830
		TX B0 40	25	①	2	1	4932471585	4058546294847
	Hex	Hex 2.5 mm	Hex 2.5 mm	25	①	2	1	4932430893
Hex 3 mm		Hex 3 mm	25	①	2	1	4932430894	4002395385560
Hex 4 mm		Hex 4 mm	25	①	2	1	4932430895	4002395385577
Hex 5 mm		Hex 5 mm	25	①	2	1	4932430896	4002395385584
Hex 6 mm		Hex 6 mm	25	①	2	1	4932430897	4002395385591
Hex 8 mm		Hex 8 mm	25	①	2	1	4932430898	4002395385607
Hex 10 mm		Hex 10 mm	25	①	2	1	4932430899	4002395385614
Hex 12 mm		Hex 12 mm	25	①	2	1	4932430900	4002395385621
Płaski	SL 0.6 x 4.5	SL 0.6 x 4.5	25	①	2	1	4932430901	4002395385638
	SL 0.8 x 5.5	SL 0.8 x 5.5	25	①	2	1	4932430902	4002395385645
	SL 1.2 x 6.5	SL 1.2 x 6.5	25	①	2	1	4932430903	4002395385652

① Blister



# SHOCKWAVE IMPACT DUTY



TM

## Zestawy Shockwave Impact Duty™

Opis	Ilość w op.	Min. zam.	Numer Artykułu	Kod EAN
<b>Zestaw bitów udarowych SHOCKWAVE™ Impact Duty 10 szt. + karabińczyk (Zestaw 1)</b>  10 bitów SHOCKWAVE™ o długości 50mm: 2 x PH2 / 1 x PZ2 / 1 x TX15 / 2 x TX20 / 2 x TX25 / 1 x TX30 / 1 x TX40	10	50	4932480941	4058546412265
<b>Zestaw bitów udarowych SHOCKWAVE™ Impact Duty 10 szt. + karabińczyk (Zestaw 2)</b>  10 bitów udarowych Shockwave™ o długości 50mm: 4 x PH2 / 4 x PZ2 / 1 x TX20 / 1 x TX25	10	50	4932492939	4058546478100
<b>Zestaw bitów udarowych SHOCKWAVE™ IMPACT DUTY w krążku (15 szt.). Dostępny tylko jako display.</b>				
Zawartość: Bity udarowe Shockwave Impact Duty™: 14 bitów o długości 25 mm: 1 x PH1 / 2 x PH2. 1 x PZ1 / 2 x PZ2 / 1 x PZ3. 1 x TX10 / 2 x TX15 / 2 x TX20 / 1 x TX25 / 1 x TX30. 1 x uchwyt magnetyczny dł. 60 mm..	15	10	4932430904	4002395385669
<b>Zestaw bitów udarowych SHOCKWAVE™ IMPACT DUTY™ 32 szt.</b>				
Bity SHOCKWAVE™ Impact Duty™ długość 25 mm: 1 x PH1 / 2 x PH2 / 1 x PH3, 1 x PZ1 / 2 x PZ2 / 1 x PZ3, 2 x TX10 / 2 x TX15 / 3 x TX20 / 2 x TX25 / 2 x TX30 / 1 x TX40, 1 x TX B07 / 1 x TX B08 / 1 x TX B09 / 1 x TX B010 / 1 x TX B015 / 1 x TX B020 / 1 x TX B0251 x Hex 3 mm / 1 x Hex 4 mm / 1 x Hex 5 mm / 1 x Hex 6 mm. 1 x szybkozaciskowy uchwyt SHOCKWAVE™ Impact Duty™ 1/4" Hex 73 mm	32	12	4932464240	4058546221850
<b>Zestaw bitów SHOCKWAVE™ IMPACT DUTY 32 szt. - TX</b>				
Bity udarowe Torx SHOCKWAVE™ Impact Duty™ dł. 25 mm: 2 x TX10 / 4 x TX15 / 5 x TX20 / 5 x TX25 / 5 x TX30 / 2 x TX40 / 1 x TX50, 1 x TX B07 / 1 x TX B08 / 1 x TX B09 / 1 x TX B010 / 1 x TX B015 / 1 x TX B020 / 1 x TX B025. 1 x szybkozaciskowy uchwyt SHOCKWAVE™ Impact Duty™ 1/4" Hex 73 mm	32	12	4932471586	4058546294854
<b>Zestaw bitów udarowych SHOCKWAVE™ Impact Duty 35 szt.</b>				
Bity udarowe SHOCKWAVE™: 24 x 25 mm długości 1 x PH1 / 3 x PH2 / 1 x PH3, 2 x PZ1 / 3 x PZ2 / 1 x PZ3, 2 x TX10 / 2 x TX15 / 3 x TX20 / 3 x TX25 / 2 x TX30 / 1 x TX40. 7 x 50 mm długości 1 x PH2 / 1 x PZ2, 1 x TX15 / 1 x TX20 / 1 x TX25 / 1 x TX30 / 1 x TX40. 3 x Udarowa magnetyczna nasadka sześciokątna: 48 mm długości 1 x Hex 7 mm / 1 x Hex 8 mm / 1 x Hex 10 mm. 1 x magnetyczny uchwyt bitów SHOCKWAVE™ 60 mm	35	6	4932492003	4058546413705
<b>Zestaw bitów udarowych SHOCKWAVE™ Impact Duty 38 szt.</b>				
Bity udarowe SHOCKWAVE™: 16 x 25 mm długości : 1 x PH1 / 2 x PH2, 1 x PZ1 / 2 x PZ2, 1 x TX10 / 1 x TX15 / 2 x TX20 / 3 x TX25 / 2 x TX30 / 1 x TX40. 21 x 50 mm długości 1 x PH1 / 3 x PH2 / 1 x PH3, 1 x PZ1 / 3 x PZ2 / 1 x PZ3, 1 x TX10 / 1 x TX15 / 1 x TX20 / 2 x TX25 / 3 x TX30 / 3 x TX40. 1x magnetyczny uchwyt do bitów SHOCKWAVE™ 60mm	38	6	4932492009	4058546413767
<b>Zestaw wiertel, nasadek i bitów SHOCKWAVE™ IMPACT DUTY - 40 szt.</b>				
Zawartość: Bity Shockwave Impact Duty™: Długość 25 mm 1 x PH1 / 2 x PH2 / 1 x PZ1 / 3 x PZ2 / 2 x TX10 / 2 x TX15 / 3 x TX20 / 2 x TX25 / 2 x TX30 / 1 x TX40 / 1 x TX50 / 1 x Hex 4 mm / 1 x Hex 5 mm / 1 x SL 0,6 x 4,5 / 1 x SL 0,8 x 5,5 / 1 x SL 1,2 x 6,5 / Długość 50 mm 1 x PH2 / 1 x PZ1 / 1 x PZ2 / 1 x TX10 / 1 x TX15 / 1 x TX20 / 1 x TX 25 / 1 x TX30 / 1 x uchwyt magnetyczny długość 60 mm / 1 x uchwyt magnetyczny długość 152 mm / Wiertła Shockwave Impact Duty™ 1/4": Ø 3 / 4 / 5 mm / Nasadki Shockwave Impact Duty / Długość 48 mm 1 x Hex 8 mm / 1 x Hex 10 mm	40	6	4932492004	4058546413712



DESIGNED FOR USE IN  
**PACKOUT™**



DESIGNED FOR USE IN  
**PACKOUT™**



DESIGNED FOR USE IN  
**PACKOUT™**



### Zestawy Shockwave Impact Duty™

DESIGNED FOR USE IN  
**PACKOUT™**

Opis	Ilość w op.	Min. zam.	Numer Artykułu	Kod EAN
<p><b>Zestaw bitów SHOCKWAVE™ IMPACT DUTY (48 szt.)</b></p> <p>Bity udarowe SHOCKWAVE™: 24 x 25 mm długości: 1 x PH1 / 3 x PH2 / 1 x PH3, 1 x PZ1 / 3 x PZ2 / 1 x PZ3, 2 x TX10 / 1 x TX15 / 3 x TX20 / 3 x TX25 / 2 x TX30 / 1 x TX40, 1 x Hex 4 mm / 1 x Hex 5 mm. 16 x 50 mm długości: 2 x PH2 / 1 x PH3, 2 x PZ2 / 1 x PZ3, 1 x TX10 / 1 x TX15 / 2 x TX20 / 2 x TX25 / 2 x TX30 / 2 x TX40. 4 x 90 mm długości: 1 x PH2, 1 x PZ2, 1 x TX20 / 1 x TX25. 1x magnetyczny uchwyt na bity SHOCKWAVE™ 60mm. 3x uniwersalne wiertła hex SHOCKWAVE™ 1/4": Ø 5 / 6 / 8 mm</p>	48	6	4932492005	4058546413729
<p><b>Zestaw bitów udarowych SHOCKWAVE™ IMPACT DUTY- 56 szt.</b></p> <p>Zawartość: Bity Shockwave Impact Duty™: Długość 25 mm 2 x PH1 / 3 x PH2 / 1 x PH3 / 3 x PZ1 / 4 x PZ2 / 2 x PZ3 / 3 x TX10 / 3 x TX15 / 4 x TX20 / 4 x TX25 / 4 x TX30 / 3 x TX40 / 2 x TX50 / 2 x Hex 4 mm / 2 x Hex 5 mm / 2 x SL 0,6 x 4,5 / 2 x SL 0,8 x 5,5 / 2 x SL 1,2 x 6,5 / Długość 50 mm 1 x PH2 / 1 x PZ1 / 1 x PZ2 / 1 x TX10 / 1 x TX15 / 1 x TX20 / 1 x TX 25 / 1 x uchwyt magnetyczny długości 60 mm.</p>	56	6	4932492006	4058546413736
<p><b>Zestaw bitów SHOCKWAVE™ IMPACT DUTY (70szt.)</b></p> <p>Bity udarowe SHOCKWAVE™: 48 X 25 mm długości : 1 x PH1 / 2 x PH2, 3 x PZ1 / 24 x PZ2 / 5 x PZ3, 1 x TX10 / 1 x TX15 / 2 x TX20 / 2 x TX25 / 2 x TX30 / 1 x TX40, 2 x Hex 4 mm / 2 x Hex 5 mm. 19 bitów o długości 25 mm: 1 x PH1 / 3 x PH2, 1 x PZ1 / 5 x PZ2 / 3 x PZ3, 1 x TX20 / 1 x TX25 / 2 x TX30 / 2 x TX40. 2x udarowe magnetyczne nasadki sześciokątne SHOCKWAVE™ o długości 48 mm: Hex 8 mm / Hex 10 mm. 1x magnetyczny uchwyt do bitów SHOCKWAVE™ o długości 60 mm</p>	70	6	4932492007	4058546413743
<p><b>Zestaw bitów XL Torx SHOCKWAVE™ IMPACT DUTY - 75 szt.</b></p> <p>Bity udarowe SHOCKWAVE™ Impact Duty: dł. 25 mm - 1 x PH1 / 2 x PH2, 1 x PZ1 / 3 x PZ2 / 1 x PZ3, 2 x TX10 / 4 x TX15 / 12 x TX20 / 12 x TX25 / 12 x TX30 / 2 x TX40 / 1 x TX50, 1 x TX B07 / 1 x TX B08 / 1 x TX B09 / 1 x TX B010 / 1 x TX B015, 1 x Hex 4 mm / 1 x Hex 5 mm ; dł. 50 mm - 1 x PH2, 1 x PZ1 / 1 x PZ2, 1 x TX10 / 2 x TX15 / 2 x TX20 / 2 x TX25 / 2 x TX30; 2x Nasadki udarowe SHOCKWAVE™ 48 mm: Hex 8 mm / 10 mm; 1 x Uchwyt magnetyczny SHOCKWAVE™ 60 mm</p>	75	6	4932492008	4058546413750



### Kasety bitów Drive Guide Shockwave Impact Duty™

Smukły, kieszonkowy wzór.

Uchwyt końcówki wkręta Drive Guide z przedłużalną tuleją bezpiecznie utrzyma długie śruby. Długość całkowita do 110 mm.

Rączka do bezpośredniego chwytu bitów.

Ściąganie izolacji z przewodów metalowych Ø 0,75 / 1,0 / 1,5 / 2,5 mm<sup>2</sup>.

Tworzenie pętli z przewodu nawet do 5 mm<sup>2</sup>.

Opis	Ilość w op.	Min. zam.	Numer Artykułu	Kod EAN
<p><b>Kaseta bitów SHOCKWAVE™ IMPACT DUTY DRIVE GUIDE II (12 szt.)</b></p> <p>Zestaw 10 x 12 sztuk 4932352941. 1 x PH2, 1 x PZ1 / 2 x PZ2 / 1 x PZ3, 1 x TX15 / 1 x TX20 / 2 x TX25 / 1 x TX30 / 1 x TX40, 1 x uchwyt bitów Drive Guide 76 mm</p>	12	10	4932430910	4002395385720



# SHOCKWAVE IMPACT DUTY <sup>TM</sup>

## Magnetyczne uchwyty bitów

Specjalnie opracowana stal oraz obróbka cieplna dla maksymalnej wytrzymałości i elastyczności. Solidna konstrukcja wytrzymuje przeciążenia w zastosowaniach uderowych.

- Mocny magnes końcówki dla pewnego chwytu.
- Uchwyt 1/4" Hex (DIN 3126 - E 6.3).

Opis	Długość całkowita (mm) A	Ilość w op.	Min. zam.	Numer Artykułu	Kod EAN
① Uchwyt magnetyczny bita z chwytem sześciokątnym 1/4" (DIN 3126 - E 6.3).	60	1	1	4932352406	4002395370658
② Shockwave Magnetyczny uchwyt bita Hex 1/4" 60 mm - opakowanie 100 szt. Minimalna zamawiana ilość = 100 szt. Zamówienia > 100 szt. muszą stanowić wielokrotność 100 (tzn. 100, 200, 300)	60	1	100	4932430478	4002395381395
③ Uchwyty magnetyczne bita - seria o długości 152 mm z uchwytem magnetycznym Hex 1/4" (DIN 3126 - E 6.3).	152	1	1	4932471822	4058546297213
④ Uchwyty magnetyczne bita - seria o długości 305 mm z uchwytem magnetycznym Hex 1/4" (DIN 3126 - E 6.3).	305	1	1	4932471823	4058546297220

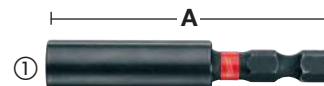

## Uchwyty do bitów z samozaciskiem

Mocny magnes końcówki dla pewnego chwytu. Auto-Locking - pozwala na wymianę końcówki jedną ręką. Smukła konstrukcja idealna do pracy w trudno dostępnych miejscach.

Opis	Długość całkowita (mm) A	Ilość w op.	Min. zam.	Numer Artykułu	Kod EAN
① Uchwyt do bitów Shockwave 1/4" Hex dł. 73 mm	73	1	1	4932459398	4058546010591
② Uchwyt do bitów Shockwave 1/4" Hex dł. 152 mm.	152	1	1	4932471824	4058546297237
③ Uchwyt do bitów Shockwave 1/4" Hex dł. 305 mm.	305	1	1	4932471825	4058546297244

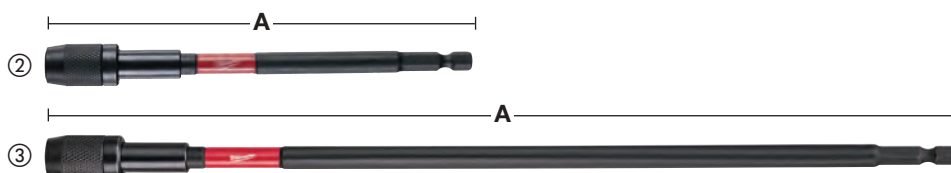

### Nasadki magnetyczne

Specjalnie opracowana stal oraz obróbka cieplna dla maksymalnej wytrzymałości i wyjątkowej trwałości. Mocna końcówka magnetyczna dla bezpiecznego chwytu.

Uchwyt: sześciokątny klucz imbusowy 1/4" (DIN 3126 - E 6.3). Idealny do zastosowań o wysokim momencie obrotowym oraz do pracy z udarem.

Rozmiar AF (klucza) (mm)	Gwint wrzeciona	Długość całkowita (mm)	Ilość w op.	Min. zam.	Numer Artykułu	Kod EAN
5.5	M3	65	1	1	4932492434	4058546418014
6	M3.5	65	1	1	4932492435	4058546418021
1/4"	-	65	1	1	4932492436	4058546418038
7	M4	65	1	1	4932492437	4058546418045
5/16"	-	65	1	1	4932492438	4058546418052
8	M5	65	1	1	4932492439	4058546418069
8	M5	150	1	1	4932492446	4058546418137
3/8"	-	65	1	1	4932492440	4058546418076
10	M6	65	1	1	4932492441	4058546418083
10	M6	150	1	1	4932492447	4058546418144
12	M7	65	1	1	4932492442	4058546418090
13	M8	65	1	1	4932492443	4058546418106
13	M8	150	1	1	4932492448	4058546418151
17	M10	65	1	1	4932492444	4058546418113

Zestaw nasadek magnetycznych SHOCKWAVE™

IMPACT DUTY (4szt.)

Ø 7 / 8 / 10 / 13 mm

4 1 4932492445 4058546418120



DESIGNED FOR USE IN  
**PACKOUT™**

### Adaptory nasadek i bitów

Opis	Długość całkowita (mm) A	Ilość w op.	Min. zam.	Numer Artykułu	Kod EAN
① Adapter do nasadek: z 1/4" Hex - na 1/4" kwadrat. DIN 3126 - E 6.3.	50	1	1	4932471826	4058546297251
② Adapter do nasadek: z 1/4" Hex - na 3/8" kwadrat DIN 3126 - E 6.3	50	1	1	4932478054	4058546339876
③ Adapter gniazda: z 1/4" Hex - na 1/2" kwadrat. DIN 3126 - E 6.3	50	1	1	4932478803	4058546360856
④ Adapter do nasadek: z 7/16" Hex - na 1/2" kwadrat	70	1	1	4932480586	4058546408718

Zestaw adapterów do nasadek SHOCKWAVE™

IMPACT DUTY 3 szt.

⑤ 1 x 1/4" Hex - 1/4" kwadrat, 1 x 1/4" Hex - 3/8" kwadrat, 1 x 1/4" Hex - 1/2" kwadrat

3 1 4932479228 4058546370220



# SHOCKWAVE IMPACT DUTY™

## Udarowa nasadka kątowa 90° SHOCKWAVE™

Idealne narzędzie do wiercenia i wkręcania w ciasnych, trudno dostępnych przestrzeniach. Nasadka odpowiednia do pracy z uderem - przetestowana z najmocniejszymi narzędziami 18 V - maks. moment dokręcający 226 Nm, maks. prędkość obrotowa 3600 obr./min. Wewnętrzna strefa Shockzone absorbuje uder i gwarantuje długą żywotność. Magnetyczny uchwyt - wygodne montowanie bitów, nasadek i wiertel z uchwytem 1/4" Hex. Kompaktowa konstrukcja - jedynie 36 mm wysokości umożliwia pracę w trudno dostępnych, ciasnych przestrzeniach. Ergonomiczna rękojeść z elementami gumowymi - zapewnia pewny chwyt oraz nie nagrzewa się podczas pracy. Nasadka dostarczana jest w blistrze z 10 szt. bitów udarowych 25 mm.



Opis	Ilość w op.	Min. zam.	Numer Artykułu	Kod EAN
<b>Udarowa nasadka kątowa 90° SHOCKWAVE™</b>				
1 x nasadka kątowa, bity udarowe: 1 x PH2, 1 x PZ1 / 2 x PZ2 / 1 x PZ3, 1 x TX10 / 1 x TX15 / 1 x TX20 / 1 x TX25 / 1 x TX30	11	12	4932471274	4058546289027

## Udarowa nasadka kątowa SHOCKWAVE™ KNUCKLE™

Udarowa: może być stosowana zarówno z wiertarkami akumulatorowymi, jak i zakrętkarkami udarowymi. Bardzo kompaktowa nasadka kątowa. Idealna do pracy w ciasnych i trudno dostępnych miejscach. Solidna metalowa konstrukcja absorbująca uder. Ustawienie 0° i 30°. Uchwyt 1/4" HEX pasujący bezpośrednio do chwytu maszyny. Odpowiednia do pracy z uderem i momentem obrotowym do 180 Nm.



\* Wysokość przy 30° nachyleniu 40 mm



Opis	Ilość w op.	Min. zam.	Numer Artykułu	Kod EAN
<b>Udarowa nasadka kątowa Knuckle™ - zestaw z bitami</b>				
1 x nasadka kątowa Knuckle™, 1 x PH1 / 2 x PH2, 1 x PZ1 / 2 x PZ2 / 1 x PZ3, 1 x TX15 / 1 x TX20 / 1 x TX25.	11	10	4932459781	4058546029531

WKRĘCANIE

## OSD2 - Nasadka kątowa do wiertarki/ wkrętarki

Nasadka kątowa o kącie prostym OSD 2 jest idealnym rozwiązaniem dla wszystkich zastosowań wkręcania i wiercenia w trudno dostępnych miejscach. Sześciokątny uchwyt wiertła 1/4": Magnetyczny, mechanizm blokowania wiertła, kąt 90° względem wałka, pasuje zarówno do końcówek wkrętakowych i wiertel z chwytami standardowymi 25 mm (C 6.3), jak i końcówkami kulistymi (E 6.3). Metalowe koła zębate i obudowa: precyzyjne metalowe koła stożkowe zapewniają łagodną i dokładną pracę, doskonałe przenoszenie napędu. Uchwyt boczny Softgrip: obracany o 360° do stosowania prawą i lewą ręką, z 4 pozycjami blokady. Dwustopniowy wałek sześciokątny: standardowy wałek sześciokątny 1/4" / (6 mm), 10 mm wałek sześciokątny dla lepszego zaciśnięcia. Klasa przemysłowa: do stosowania z wszystkimi elektronicznymi narzędziami bezprzewodowymi. Odpowiednia do użytku w zastosowaniach o momencie obrotowym do 40 Nm i maksymalnie 1750 obr/min.





Opis	Ilość w op.	Min. zam.	Numer Artykułu	Kod EAN
① OSD 2	1	1	4932352320	4002395369799
② Display. 6 x nasadka OSD2 4932352320.	6	1	4932352321	4002395369805

## Końcówki wkrętakowe



Żeberka są formowane na zimno ściśle według specyfikacji dla zapewnienia mniejszego zużycia spowodowanego ześlizgiwaniem się. Końcówka jest poddawana specjalnemu procesowi hartowania w temperaturze do 870°C. W rezultacie uzyskuje się końcówkę o twardości 60 HRC. Taka super twarda końcówka zapewnia długą żywotność przy stałym użytkowaniu. Korpus jest wykonany z najwyższej jakości stali europejskiej S2. Znak „Jakości”. Wszystkie końcówki są znakowane laserowo logo MILWAUKEE®, a chwyt końcówki jest łatwy do rozpoznania.

	Typ	Długość całkowita (mm)	Ilość w op.	Min. zam.	Numer Artykułu	Kod EAN
 Phillips	PH 1	25	25	1	4932399586	4002395362363
	PH 2	25	25	1	4932399587	4002395362370
	PH 3	25	25	1	4932399588	4002395362387
 Pozidrive	PZ 1	25	25	1	4932399589	4002395362394
	PZ 2	25	25	1	4932399590	4002395362400
	PZ 3	25	25	1	4932399591	4002395362417
 Torx	TX 10	25	25	1	4932399594	4002395362448
	TX 15	25	25	1	4932399595	4002395362455
	TX 20	25	25	1	4932399596	4002395362462
	TX 25	25	25	1	4932399597	4002395362479
	TX 30	25	25	1	4932399599	4002395362493
	TX 40	25	25	1	4932399600	4002395362509



## Kompaktowe kasety z końcówkami wkrętakowymi

Te wysokiej jakości kasety dla profesjonalistów są dostępne w 3 różnych asortymentach.

Smukły, kieszonkowy wzór: 110 mm x 65 mm x 15 mm.

Bezpieczny system zatraskowy – łatwe otwieranie i bezpieczne zamykanie.

Dodatkowa komora boczna na końcówki wkrętakowe 50 mm lub wiertła.

Okienko z przodu zabezpiecza końcówki przed pyłem.

Wysokiej jakości końcówki wkrętakowe o twardości 60 HRC i z chwytem sześciokątnym 1/4". Kończówki 25 mm wykonane zgodnie z DIN 3126 – C 6.3. Kończówki 50 mm wykonane zgodnie z DIN 3126 – E 6.3.

Magnetyczny uchwyt końcówki z blokadą do szybkiego zwalniania.

Opis	Ilość w op.	Min. zam.	Numer Artykułu	Kod EAN
<b>Komplet 12 szt. końcówek wkrętakowych.</b> 25 mm: SL 0,8 x 5,5 mm x 1; 25 mm: PH1 x 1 / PH2 x 2 / PH3 x 1; 25 mm: PZ1 x 1 / PZ2 x 2 / PZ3 x 1; 50 mm: PH2 x 1; 50 mm: PZ2 x 1; Magnetyczny uchwyt końcówki z blokadą do szybkiego zwalniania.	12	1	4932399513	4002395361601



WKRĘCĄCIE

## Kasety z końcówkami wkrętakowymi

Opis	Ilość w op.	Min. zam.	Numer Artykułu	Kod EAN
<b>Komplet 27 szt. końcówek wkrętakowych.</b> Mocna i kompaktowa obudowa z dużym zatraskiem. PH1 x 2 / PH2 x 2 / PH3 x 1; PZ1 x 2 / PZ2 x 4 / PZ3 x 2; TX10 x 2 / TX15 x 3 / TX20 x 3; TX25 x 3 / TX30 x 1 / TX40 x 1; Magnetyczny uchwyt końcówki z blokadą do szybkiego zwalniania.	27	1	4932352747	4002395374052



## Magnetyczne uchwyty końcówek

Opis	Ilość w op.	Min. zam.	Numer Artykułu	Kod EAN
① Uchwyt magnetyczny bity z blokadą do szybkiego zwalniania. Długość całkowita 58 mm.	1	1	4932373483	4002395351060
② Uchwyt magnetyczny bity do muru suchego.	1	1	4932430179	4002395378401



Milwaukee

Nothing but HEAVY DUTY.™

## NOWA GENERACJA NASADEK UDAROWYCH **SHOCKWAVE™**

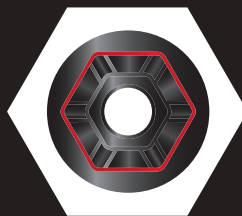

**PPRZECIW-  
POŚLIZGOWY  
SZEŚCIENNY  
KSZTAŁT**



**ODPORNE  
OZNACZENIA  
ROZMIARÓW  
KTÓRE DŁUGO  
POZOSTAJĄ  
CZYTELNE**

# SHOCKWAVE

IMPACT DUTY ™

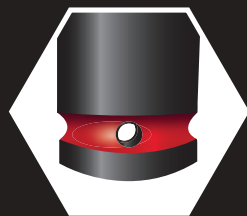

**KONSTRUKCJA  
Z PODWÓJNYM  
OTWOREM  
DLA ŁATWIEJSZEGO  
ZAKŁADANIA**



**LASEROWO  
GRAWEROWANE  
LOGO I NUMER  
PARTII**

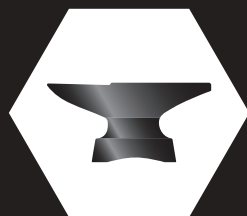

**KUTA STAL  
PRZYSTOSOWANA  
DO WYSOKIEGO  
MOMENTU  
OBROTOWEGO**

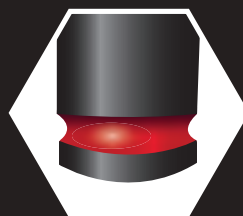

**BARWNA  
OPASKA**



## Nasadki Udarowe SHOCKWAVE™ IMPACT DUTY 1/4" - długie

A (mm)	B (mm)	C (mm)	D (mm)	E (mm)	Gwint wrzeciona	Ilość w op.	Min. zam.	Numer Artykułu	Kod EAN
1/4" kwadrat	4	50	1.9	7.60	M2	1	1	4932480251	4058546405366
1/4" kwadrat	4.5	50	2.2	8	-	1	1	4932480252	4058546405373
1/4" kwadrat	5	50	2.8	8	M2.5	1	1	4932480253	4058546405380
1/4" kwadrat	5.5	50	2.8	8.5	M3	1	1	4932480254	4058546405397
1/4" kwadrat	6	50	3.1	9.6	M3.5	1	1	4932480255	4058546405403
1/4" kwadrat	7	50	3.6	10.8	M4	1	1	4932480256	4058546405410
1/4" kwadrat	8	50	3.6	12	M5	1	1	4932480257	4058546405427
1/4" kwadrat	9	50	4.1	13	-	1	1	4932480258	4058546405434
1/4" kwadrat	10	50	4.6	13.8	M6	1	1	4932480259	4058546405441
1/4" kwadrat	11	50	5.5	13.8	-	1	1	4932480260	4058546405458
1/4" kwadrat	12	50	6.1	14.7	M7	1	1	4932480261	4058546405465
1/4" kwadrat	13	50	6.8	15.7	M8	1	1	4932480262	4058546405472

Zestaw nasadek udarowych SHOCKWAVE™ IMPACT DUTY 1/4" Hex 12 szt.

12 x nasadka 1/4" : 4 / 4.5 / 5 / 5.5 / 6 / 7 / 8 / 9 / 10 / 11 / 12 / 13 i szyna na nasadki

12 1 4932480453 4058546407384

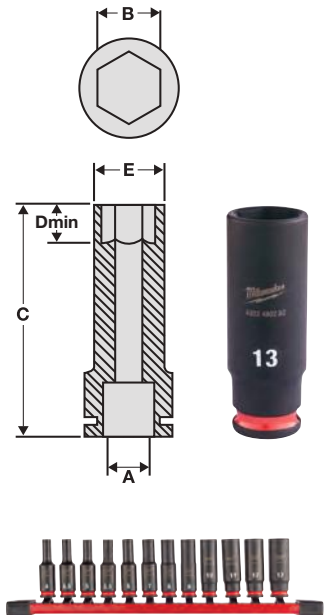

## Szyna z trzpieniami na nasadki SHOCKWAVE™ IMPACT DUTY 1/4" (12 szt.)

Opis	Ilość w op.	Min. zam.	Numer Artykułu	Kod EAN
Wkładka piankowa z zestawem długich nasadek udarowych 1/4" Impact Duty 17 szt - do wózków narzędziowych	17	1		
SHOCKWAVE™ IMPACT DUTY nasadki głębokie 1/4": 4/4,5/5/5,5/6/7/8/9/10/11/12/13mm, magnetyczny uchwyt na bity 152mm, magnetyczny uchwyt na bity 305mm, zestaw końcówek wkręcających 32 szt, adapter 1/4" Hex --> 1/4" kwadrat, adapter 1/4" kwadrat --> 1/4" Hex, pianka 417x177mm			4932493386	4058546482572
Pusta wkładka piankowa do nasadek 1/4" długich - do wózków narzędziowych	1	1	4932493385	4058546482565



## Adapter ShW 1/4" SQ - 1/4" Hex-1szt.

NOWOŚĆ

Nasadki udarowe 1/4" kwadrat do 1/4" Hex  
Nadaje się tylko do końcówek wkręcających >50 mm

Opis	Długość całkowita (mm)	Ilość w op.	Min. zam.	Numer Artykułu	Kod EAN
Nasadki udarowe. 1/4" kwadrat - 1/4" hex	45	1	1	4932493425	4058546482961



# SHOCKWAVE™ IMPACT DUTY



## Nasadki Udarowe SHOCKWAVE™ IMPACT DUTY 3/8" - standardowe

A (mm)	B (mm)	C (mm)	D (mm)	E (mm)	Gwint wrzeciona	Ilość w op.	Min. zam.	Numer Artykułu	Kod EAN
3/8" kwadrat	6	32	3.1	10.5	M3.5	1	1	4932480263	4058546405489
3/8" kwadrat	7	32	3.1	12.6	M4	1	1	4932480264	4058546405496
3/8" kwadrat	8	32	3.6	13.9	M5	1	1	4932480265	4058546405502
3/8" kwadrat	9	32	4.1	14.5	-	1	1	4932480266	4058546405519
3/8" kwadrat	10	32	4.6	15.8	M6	1	1	4932480267	4058546405526
3/8" kwadrat	11	32	5.5	16.9	-	1	1	4932480268	4058546405533
3/8" kwadrat	12	32	6.1	18.2	M7	1	1	4932480269	4058546405540
3/8" kwadrat	13	32	6.8	19.5	M8	1	1	4932480270	4058546405557
3/8" kwadrat	14	32	8.4	20.5	-	1	1	4932480271	4058546405564
3/8" kwadrat	15	32	8.4	21.8	-	1	1	4932480272	4058546405571
3/8" kwadrat	16	32	9.6	23.8	M10	1	1	4932480273	4058546405588
3/8" kwadrat	17	34	9.6	24.8	-	1	1	4932480274	4058546405595
3/8" kwadrat	18	34	10.2	25.8	M12	1	1	4932480275	4058546405601
3/8" kwadrat	19	34	11	27.6	-	1	1	4932480276	4058546405618
3/8" kwadrat	20	34	11	27.8	-	1	1	4932480277	4058546405625
3/8" kwadrat	21	34	11.7	29.8	M14	1	1	4932480278	4058546405632
3/8" kwadrat	22	34	12.5	31.6	-	1	1	4932480279	4058546405649
<b>Zestaw nasadek udarowych SHOCKWAVE™ IMPACT DUTY 3/8" Hex 9 szt.</b>						9	1	4932480454	4058546407391
8 x standardowa nasadka udarowa 8 / 10 / 12 / 13 / 16 / 17 / 18 / 19 mm i szyna do nasadek									

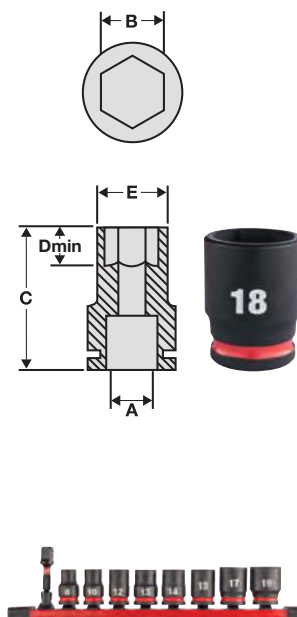

WKRĘCANE

## Nasadki Udarowe SHOCKWAVE™ IMPACT DUTY 3/8" - długie

A (mm)	B (mm)	C (mm)	D (mm)	E (mm)	Gwint wrzeciona	Ilość w op.	Min. zam.	Numer Artykułu	Kod EAN
3/8" kwadrat	6	65	3.1	10.5	M3.5	1	1	4932480280	4058546405656
3/8" kwadrat	7	65	3.6	12.6	M4	1	1	4932480281	4058546405663
3/8" kwadrat	8	65	3.6	13.9	M5	1	1	4932480282	4058546405670
3/8" kwadrat	9	65	4.1	14.5	-	1	1	4932480283	4058546405687
3/8" kwadrat	10	65	4.6	15.8	M6	1	1	4932480284	4058546405694
3/8" kwadrat	11	65	5.5	16.9	-	1	1	4932480285	4058546405700
3/8" kwadrat	12	65	6.1	18.8	M7	1	1	4932480286	4058546405717
3/8" kwadrat	13	65	6.8	19.5	M8	1	1	4932480287	4058546405724
3/8" kwadrat	14	65	8.4	20.5	-	1	1	4932480288	4058546405731
3/8" kwadrat	15	65	8.4	21.8	-	1	1	4932480289	4058546405748
3/8" kwadrat	16	65	9.6	23.8	M10	1	1	4932480290	4058546405755
3/8" kwadrat	17	65	9.6	24.8	-	1	1	4932480291	4058546405762
3/8" kwadrat	18	65	10.2	25.8	M12	1	1	4932480292	4058546405779
3/8" kwadrat	19	65	11	27.6	-	1	1	4932480293	4058546405786
3/8" kwadrat	20	65	11	27.8	-	1	1	4932480294	4058546405793
3/8" kwadrat	21	65	11.7	29.8	M14	1	1	4932480295	4058546405809
3/8" kwadrat	22	65	12.5	31.6	-	1	1	4932480296	4058546405816
<b>Zestaw nasadek udarowych długich SHOCKWAVE™ IMPACT DUTY 3/8" Hex (9 szt.)</b>						9	1	4932480455	4058546407407
8 x nasadka udarowa długa: 8 / 10 / 12 / 13 / 16 / 17 / 18 / 19 mm i szyna do nasadek									

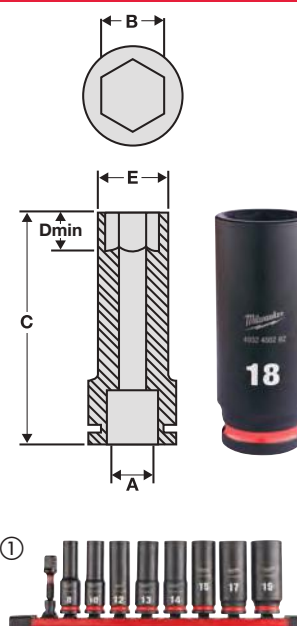

<b>Zestaw nasadek PACKOUT™ SHOCKWAVE™ IMPACT DUTY 3/8" długich (19szt.)</b>						19	1	4932480946	4058546412319
19 x Nasadki udarowe długie 3/8": 6 / 7 / 8 / 9 / 10 / 11 / 12 / 13 / 14 / 15 / 16 / 17 / 18 / 19 / 20 / 21 / 22 / 23 / 24 mm, 1 x 4932471065 organizer PACKOUT™ slim - średni									





## Zestaw nasadek uderowych SHOCKWAVE™ IMPACT DUTY 3/8" Hex

Opis	Ilość w op.	Min. zam.	Numer Artykułu	Kod EAN
Wkładka piankowa z zestawem krótkich nasadek uderowych 3/8" Impact Duty 23 szt - do wózków narzędziowych	23	1		
① SHOCKWAVE™ IMPACT DUTY Nasadki 3/8" STD: 6/7/8/9/10/11/12/13/14/15/16/17/18/19/20/21/22mm, przedłużka - 150mm, przedłużka - 250mm, adapter 3/8" kwadrat --> 1/4" kwadrat, adapter 3/8" kwadrat --> 1/2" kwadrat, 3/8" krętlik, adapter 3/8" kwadrat --> 1/4" Hex, Pianka 417x177mm			4932493388	4058546482596
Wkładka piankowa z zestawem długich nasadek uderowych 3/8" Impact Duty 23 szt - do wózków narzędziowych	23	1		
② SHOCKWAVE™ IMPACT DUTY Nasadki głębokie 3/8": 6/7/8/9/10/11/12/13/14/15/16/17/18/19/20/21/22mm, przedłużka - 150mm, przedłużka - 250mm, adapter 3/8" kwadrat --> 1/4" kwadrat, adapter 3/8" kwadrat --> 1/2" kwadrat, obrotowa 3/8", adapter 3/8" kwadrat --> 1/4" Hex, Pianka 417x177mm			4932493390	4058546482619
Pusta wkładka piankowa do nasadek 3/8" krótkich - do wózków narzędziowych	1	1	4932493387	4058546482589
Pusta wkładka piankowa do nasadek 3/8" długich - do wózków narzędziowych	1	1	4932493389	4058546482602

①



②



## Nasadki Udarowe SHOCKWAVE™ IMPACT DUTY 3/8" - przedłużki

Opis	Długość całkowita (mm)	Ilość w op.	Min. zam.	Numer Artykułu	Kod EAN
① Przedłużka 3/8" - 150 mm	150	1	1	4932480297	4058546405823
② Przedłużki 3/8" - 250 mm	250	1	1	4932480298	4058546405830

A

①



②



## Nasadki uderowe SHOCKWAVE™ IMPACT DUTY 3/8" - adaptory

Opis	Długość całkowita (mm)	Ilość w op.	Min. zam.	Numer Artykułu	Kod EAN
① Adapter nasadek uderowych 3/8" - 1/4" Hex	28	1	1	4932480299	4058546405847
② Adapter nasadek uderowych 3/8" - 1/2" Hex	37	1	1	4932480300	4058546405854
③ Adaptor ShW 3/8" kwadrat - 1/4" hex	50	1	1	4932493426	4058546482978

①



②



③



## Nasadki uderowe SHOCKWAVE™ IMPACT DUTY 3/8" - przeguby do nasadek uderowych

Opis	Zakres kąta (°)	Ilość w op.	Min. zam.	Numer Artykułu	Kod EAN
Uniwersalny przegub do nasadek uderowych 3/8"	15°	1	1	4932480301	4058546405861



# SHOCKWAVE IMPACT DUTY



## Nasadki Udarowe SHOCKWAVE™ IMPACT DUTY 1/2" - standardowe

A (mm)	B (mm)	C (mm)	D (mm)	E (mm)	Gwint wrzeciona	Ilość w op.	Min. zam.	Numer Artykułu	Kod EAN
1/2" kwadrat	8	38	4.2	15.0	M5	1	1	4932480302	4058546405878
1/2" kwadrat	9	38	4.5	16.3	-	1	1	4932480303	4058546405885
1/2" kwadrat	10	38	4.6	17.5	M6	1	1	4932480304	4058546405892
1/2" kwadrat	11	38	5.5	18.0	-	1	1	4932480305	4058546405908
1/2" kwadrat	12	38	6.1	19.0	M7	1	1	4932480306	4058546405915
1/2" kwadrat	13	38	6.8	20.0	M8	1	1	4932480307	4058546405922
1/2" kwadrat	14	38	8.4	22.0	-	1	1	4932480308	4058546405939
1/2" kwadrat	15	38	8.4	23.0	-	1	1	4932480309	4058546405946
1/2" kwadrat	16	38	9.6	24.0	M10	1	1	4932480310	4058546405953
1/2" kwadrat	17	38	9.6	26.2	-	1	1	4932480311	4058546405960
1/2" kwadrat	18	38	10.2	27.5	M12	1	1	4932480312	4058546405977
1/2" kwadrat	19	38	11.1	28.5	-	1	1	4932480313	4058546405984
1/2" kwadrat	20	38	11.5	29.2	-	1	1	4932480314	4058546405991
1/2" kwadrat	21	38	11.7	30.0	M14	1	1	4932480315	4058546406004
1/2" kwadrat	22	38	12.5	31.8	-	1	1	4932480316	4058546406011
1/2" kwadrat	23	40	12.7	33.8	-	1	1	4932480317	4058546406028
1/2" kwadrat	24	40	13.9	34.2	M16	1	1	4932480318	4058546406035
1/2" kwadrat	25	42	14.0	35.8	-	1	1	4932480319	4058546406042
1/2" kwadrat	26	42	14.6	37.0	-	1	1	4932480320	4058546406059
1/2" kwadrat	27	42	15.0	38.2	M18	1	1	4932480321	4058546406066
1/2" kwadrat	28	42	15.4	38.8	-	1	1	4932480322	4058546406073
1/2" kwadrat	29	42	16.7	42.0	-	1	1	4932480323	4058546406080
1/2" kwadrat	30	44	16.7	42.8	M20	1	1	4932480324	4058546406097
1/2" kwadrat	32	44	18.3	43.8	M22	1	1	4932480325	4058546406103

### Zestaw nasadek uderowych SHOCKWAVE™ IMPACT DUTY STD 1/2" (13szt.)

10 x nasadki STD10,12,13,14,15,17,19,21,22,24,  
1 x Przegub uniwersalny (obrotowość 15°), 1 x adapter  
1/4" Hex - 1/2" kwadrat, 1 x przedłużka 150 mm

Ilość w op. 13 Min. zam. 1 Numer Artykułu 4932480456 Kod EAN 4058546407414

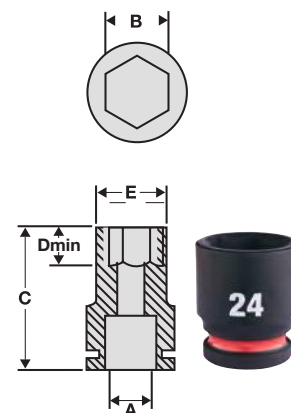

WYKREŚLENIE

## Nasadki uderowe 1/2" SHOCKWAVE IMPACT DUTY do felg aluminiowych.

**NOWOŚĆ**

Oznaczenia kolorystyczne dla łatwej identyfikacji rozmiaru.

Wykonane ze stali stopowej wysokiej jakości która zapewnia najwyższą wytrzymałość i trwałość.

Nasadki nakrętek mają cienkie ścianki, co ułatwia dostęp do ciasnych zestawów kół.

A (mm)	B (mm)	C (mm)	D (mm)	E (mm)	Ilość w op.	Min. zam.	Numer Artykułu	Kod EAN
1/2" square	17	80	12	27	1	1	4932493371	4058546482428
1/2" square	19	80	12	29	1	1	4932493372	4058546482435
1/2" square	21	80	12	31	1	1	4932493373	4058546482442
1/2" square	22	80	12	33	1	1	4932493374	4058546482459

### Nasadki uderowe ShW 1/2" do felg aluminiowych 3szt.

Nasadki uderowe 1/2" do felg aluminiowych  
17/19/21 dostarczane na szynie magnetycznej

Ilość w op. 3 Min. zam. 1 Numer Artykułu 4932493370 Kod EAN 4058546482411





TM

## Nasadki Udarowe SHOCKWAVE™ IMPACT DUTY 1/2" - długie

A (mm)	B (mm)	C (mm)	D (mm)	E (mm)	Gwint wrzeczona	Ilość w op.	Min. zam.	Numer Artykułu	Kod EAN
1/2" kwadrat	8	78	4.2	15.0	M5	1	1	4932480326	4058546406110
1/2" kwadrat	9	78	4.2	16.3	-	1	1	4932480327	4058546406127
1/2" kwadrat	10	78	4.8	17.5	M6	1	1	4932480328	4058546406134
1/2" kwadrat	11	78	5.5	18.0	-	1	1	4932480329	4058546406141
1/2" kwadrat	12	78	6.1	19.0	M7	1	1	4932480330	4058546406158
1/2" kwadrat	13	78	6.8	20.0	M8	1	1	4932480331	4058546406165
1/2" kwadrat	14	78	8.4	22.0	-	1	1	4932480332	4058546406172
1/2" kwadrat	15	78	8.4	23.0	-	1	1	4932480333	4058546406189
1/2" kwadrat	16	78	9.8	24.0	M10	1	1	4932480334	4058546406196
1/2" kwadrat	17	78	9.8	26.2	-	1	1	4932480335	4058546406202
1/2" kwadrat	18	78	10.2	27.0	M12	1	1	4932480336	4058546406219
1/2" kwadrat	19	78	11.1	28.0	-	1	1	4932480337	4058546406226
1/2" kwadrat	20	78	11.5	29.3	-	1	1	4932480338	4058546406233
1/2" kwadrat	21	78	11.7	30.0	M14	1	1	4932480339	4058546406240
1/2" kwadrat	22	78	12.5	31.3	-	1	1	4932480340	4058546406257
1/2" kwadrat	23	78	12.7	33.8	-	1	1	4932480341	4058546406264
1/2" kwadrat	24	78	13.9	34.2	M16	1	1	4932480342	4058546406271
1/2" kwadrat	25	78	14.0	35.8	-	1	1	4932480343	4058546406288
1/2" kwadrat	26	78	14.8	37.0	-	1	1	4932480344	4058546406295
1/2" kwadrat	27	78	15.8	38.2	M18	1	1	4932480345	4058546406301
1/2" kwadrat	28	78	15.8	39.2	-	1	1	4932480346	4058546406318
1/2" kwadrat	29	78	15.8	42.0	-	1	1	4932480347	4058546406325
1/2" kwadrat	30	78	15.8	42.9	M20	1	1	4932480348	4058546406332
1/2" kwadrat	32	78	18.1	43.5	M22	1	1	4932480349	4058546406349
1/2" kwadrat	33	78	18.2	45.3	-	1	1	4932480350	4058546406356
1/2" kwadrat	36	78	20.0	50.0	M24	1	1	4932480351	4058546406363
<b>Zestaw nasadek udarowych długich SHOCKWAVE™ IMPACT DUTY 1/2" 10 szt.</b>									
①	10 x nasadki udarowe długie 10, 11, 12, 13, 14, 17, 19, 21, 22, 24 mm					10	1	4932480457	4058546407421
<b>Zestaw nasadek udarowych 1/2" (16 szt.) PACKOUT™ SHOCKWAVE™ IMPACT DUTY</b>									
②	16 x nasadka udarowa długa 1/2": 10 / 11 / 12 / 13 / 14 / 15 / 16 / 17 / 18 / 19 / 20 / 21 / 22 / 23 / 24 / przedłużka 75 mm. 1 x 932464083 PACKOUT™ (średni organizzer)					16	1	4932480943	4058546412289

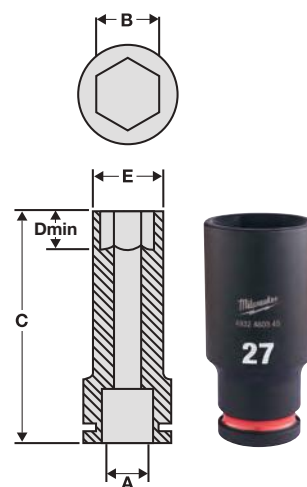

## Zestaw nasadek udarowych SHOCKWAVE™ IMPACT DUTY STD 1/2"

Opis	Ilość w op.	Min. zam.	Numer Artykułu	Kod EAN
Wkładka piankowa z zestawem krótkich nasadek udarowych 1/2" Impact Duty 32 szt - do wózków narzędziowych	32	1		
① SHOCKWAVE™ IMPACT DUTY Gniazdo 1/2" STD: 8/9/10/11/12/13/14/15/16/17/18/19/20/21/22/23/24/25/26/27/28/29/30/32mm, Automotive Set 1/2": 17/19/21mm, przedłużka - 150mm, przedłużka - 250mm, adapter 1/2" kwadrat --> 3/8" kwadrat, adapter 1/2" kwadrat --> 3/4" kwadrat, 1/2" krętlik, Pianka z plastikową podstawą 417x536mm			4932493392	4058546482633
Wkładka piankowa z zestawem długich nasadek udarowych 1/2" Impact Duty 34 szt - do wózków narzędziowych	34	1		
② SHOCKWAVE™ IMPACT DUTY głębokie nasadki 1/2": 8/9/10/11/12/13/14/15/16/17/18/19/20/21/22/23/24/25/26/27/28/29/30/32/33/36mm, zestaw samochodowy 1/2": 17/19/21mm, przedłużka - 150mm, przedłużka - 250mm, adapter 1/2" kwadrat --> 3/8" kwadrat, adapter 1/2" kwadrat --> 3/4" kwadrat, 1/2" Swivel, pianka z plastikową podstawą 417x536mm			4932493394	4058546482657
Pusta wkładka piankowa 417x536mm do nasadek 1/2" krótkich - do wózków narzędziowych	1	1	4932493391	4058546482626
Pusta wkładka piankowa 417x536mm do nasadek 1/2" długich - do wózków narzędziowych	1	1	4932493393	4058546482640





# SHOCKWAVE™ IMPACT DUTY



TM

## Nasadki udarowe SHOCKWAVE™ IMPACT DUTY 1/2" - przedłużki

Opis	Długość całkowita (mm)	Ilość w op.	Min. zam.	Numer Artykułu	Kod EAN
① Przedłużka 150mm do nasadki 1/2" Hex	150	1	1	4932480352	4058546406370
② Przedłużka 250mm do nasadki 1/2" Hex	250	1	1	4932480353	4058546406387

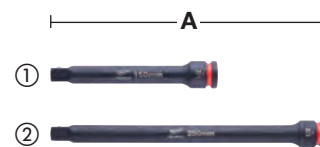

## Nasadki Udarowe 1/2" - Reduktory

Opis	Długość całkowita (mm)	Ilość w op.	Min. zam.	Numer Artykułu	Kod EAN
① Adapter nasadek udarowych 1/2" kwadrat - 3/8" kwadrat	38	1	1	4932480354	4058546406394
② Adapter nasadek udarowych 1/2" kwadrat - 3/4" kwadrat	48	1	1	4932480355	4058546406400
③ Adapter bitów: 1/2" kwadrat - 1/4" F. Do mocowania bitów.	50	1	1	4932471828	4058546297275
④ Zestaw adaptorów udarowych 1/2" - 4 szt. Hex		4	1	4932480356	4058546406417
4 adaptory: 3/8"SQ-1/4"SQ, 3/8"SQ-1/2"SQ, 1/2"SQ-3/8"SQ, 1/2"SQ-3/4"SQ					



## Przegub uniwersalny do nasadek udarowych SHOCKWAVE™ IMPACT DUTY 1/2" Hex

Opis	Zakres kąta (°)	Ilość w op.	Min. zam.	Numer Artykułu	Kod EAN
Przegub uniwersalny do nasadek udarowych SHOCKWAVE™ 1/2" Hex	15°	1	1	4932480357	4058546406424



## Nasadki udarowe SHOCKWAVE™ IMPACT DUTY 1/2" z końcówką bita TX

Nasadka udarowa 1/2" HEX z końcówką bita TX zgodna z DIN 3121 / ISO 1174-2.

Odpowiednia w przypadku dokręcania większym momentem obrotowym, pasuje bezpośrednio do narzędzi udarowych 1/2".

Opis	Uchwyt narzędzia	Ilość w op.	Min. zam.	Numer Artykułu	Kod EAN
Nasadka udarowa 1/2" TX30	1/2" kwadrat	1	1	4932478059	4058546339920
Nasadka udarowa 1/2" TX40	1/2" kwadrat	1	1	4932478060	4058546339937
Nasadka udarowa 1/2" TX45	1/2" kwadrat	1	1	4932478061	4058546339944
Nasadka udarowa 1/2" TX50	1/2" kwadrat	1	1	4932478062	4058546339951



## Nasadki udarowe 1/2" z końcówką bita HEX

Nasadka udarowa 1/2" HEX z końcówką bita HEX zgodna z DIN 3121 / ISO 1174-2.

Odpowiednia w przypadku dokręcania większym momentem obrotowym, pasuje bezpośrednio do narzędzi udarowych 1/2".

Opis	Uchwyt narzędzia	Ilość w op.	Min. zam.	Numer Artykułu	Kod EAN
Nasadka udarowa 1/2" HEX5	1/2" kwadrat	1	1	4932478063	4058546339968
Nasadka udarowa 1/2" HEX6	1/2" kwadrat	1	1	4932478064	4058546339975
Nasadka udarowa 1/2" HEX8	1/2" kwadrat	1	1	4932478065	4058546339982
Nasadka udarowa 1/2" HEX10	1/2" kwadrat	1	1	4932478066	4058546339999
Nasadka udarowa 1/2" HEX12	1/2" kwadrat	1	1	4932478067	4058546340001





## Nasadki Udarowe SHOCKWAVE™ IMPACT DUTY 3/4" - standardowe

A (mm)	B (mm)	C (mm)	D (mm)	E (mm)	Gwint wrzeczona	Ilość w op.	Min. zam.	Numer Artykułu	Kod EAN
3/4" kwadrat	17	53	9.6	30	-	1	1	4932480361	4058546406462
3/4" kwadrat	19	53	11.1	33	-	1	1	4932480362	4058546406479
3/4" kwadrat	21	53	11.7	35	M14	1	1	4932480363	4058546406486
3/4" kwadrat	22	53	12.5	36	-	1	1	4932480364	4058546406493
3/4" kwadrat	23	53	12.7	37.6	-	1	1	4932480365	4058546406509
3/4" kwadrat	24	53	13.9	38	M16	1	1	4932480366	4058546406516
3/4" kwadrat	27	53	15.8	41	M18	1	1	4932480367	4058546406523
3/4" kwadrat	30	53	16.7	46	M20	1	1	4932480368	4058546406530
3/4" kwadrat	32	57	18.3	48	M22	1	1	4932480369	4058546406547
3/4" kwadrat	33	57	19.1	50	-	1	1	4932480370	4058546406554
3/4" kwadrat	34	57	20	51	-	1	1	4932480371	4058546406561
3/4" kwadrat	36	57	22.3	53.5	M24	1	1	4932480372	4058546406578
3/4" kwadrat	38	57	22.3	58	-	1	1	4932480373	4058546406585
3/4" kwadrat	39	57	21.5	58	-	1	1	4932480374	4058546406592
3/4" kwadrat	41	58	24.9	59.5	M27	1	1	4932480375	4058546406608
3/4" kwadrat	46	62	28.6	66.2	M30	1	1	4932480376	4058546406615
3/4" kwadrat	50	65	29.8	66.2	M33	1	1	4932480377	4058546406622

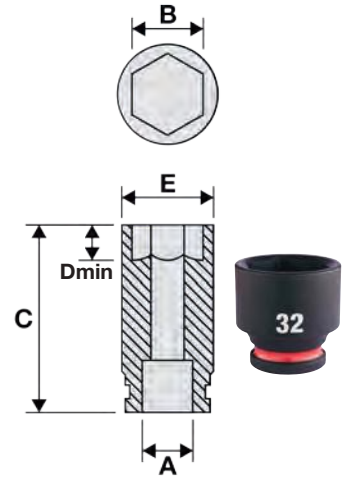

## Nasadki Udarowe SHOCKWAVE™ Impact Duty - długie

A (mm)	B (mm)	C (mm)	D (mm)	E (mm)	Gwint wrzeczona	Ilość w op.	Min. zam.	Numer Artykułu	Kod EAN
3/4" kwadrat	17	90	9.6	30	-	1	1	4932480378	4058546406639
3/4" kwadrat	19	90	11.1	33	-	1	1	4932480379	4058546406646
3/4" kwadrat	21	90	11.7	35	M14	1	1	4932480380	4058546406653
3/4" kwadrat	22	90	12.5	36	-	1	1	4932480381	4058546406660
3/4" kwadrat	23	90	12.7	37.6	-	1	1	4932480382	4058546406677
3/4" kwadrat	24	90	13.9	38	M16	1	1	4932480383	4058546406684
3/4" kwadrat	25	90	14	40.5	-	1	1	4932480384	4058546406691
3/4" kwadrat	26	90	14.6	40.8	-	1	1	4932480385	4058546406707
3/4" kwadrat	27	90	15.8	41	M18	1	1	4932480386	4058546406714
3/4" kwadrat	28	90	16.3	45.2	-	1	1	4932480387	4058546406721
3/4" kwadrat	29	90	16.7	46	-	1	1	4932480388	4058546406738
3/4" kwadrat	30	90	16.7	46	M20	1	1	4932480389	4058546406745
3/4" kwadrat	31	90	17.8	47	-	1	1	4932480390	4058546406752
3/4" kwadrat	32	90	18.3	48	M22	1	1	4932480391	4058546406769
3/4" kwadrat	33	90	19.1	50	-	1	1	4932480392	4058546406776
3/4" kwadrat	34	90	20	51	-	1	1	4932480393	4058546406783
3/4" kwadrat	35	90	20.1	52	-	1	1	4932480394	4058546406790
3/4" kwadrat	36	90	22.3	53.5	M24	1	1	4932480395	4058546406806
3/4" kwadrat	37	90	20.4	54.8	-	1	1	4932480396	4058546406813
3/4" kwadrat	38	90	22.3	58	-	1	1	4932480397	4058546406820
3/4" kwadrat	39	90	21.5	58	-	1	1	4932480398	4058546406837
3/4" kwadrat	40	90	22.8	59.5	-	1	1	4932480399	4058546406844
3/4" kwadrat	41	90	24.9	59.5	M27	1	1	4932480400	4058546406851
3/4" kwadrat	46	90	28.6	66.2	M30	1	1	4932480401	4058546406868
3/4" kwadrat	50	90	29.8	72	M33	1	1	4932480402	4058546406875

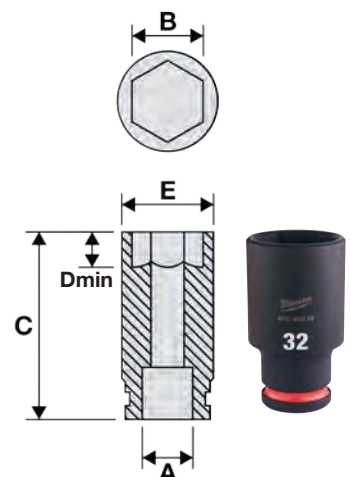

# SHOCKWAVE IMPACT DUTY <sup>TM</sup>

## Wkładki piankowe IMPACT DUTY 3/4" SHOCKWAVE <sup>TM</sup>

Opis	Ilość w op.	Min. zam.	Numer Artykułu	Kod EAN
<b>Wkładka piankowa z zestawem krótkich nasadek udarowych 3/4" Impact Duty 12 szt - do wózków narzędziowych</b>	12	1		
① SHOCKWAVE <sup>TM</sup> IMPACT DUTY Nasadki 3/4" STD: 22/24/27/30/32/33/36mm, przedłużka 150mm, przedłużka 250mm, adapter 3/4" kwadrat --> 1/2" kwadrat, 3/4" obrotowy, adapter 3/4" kwadrat --> 1" kwadrat, pianka z plastikową podstawą 417x355mm			<b>4932493396</b>	4058546482671
<b>Wkładka piankowa z zestawem długich nasadek udarowych 3/4" Impact Duty 12 szt - do wózków narzędziowych</b>	12	1		
② SHOCKWAVE <sup>TM</sup> IMPACT DUTY Nasadki 3/4" głębokie: 22/24/27/30/32/33/36mm, przedłużka 150mm, przedłużka 250mm, adapter 3/4" kwadrat --> 1/2" kwadrat, 3/4" obrotowy, adapter 3/4" kwadrat --> 1" kwadrat, pianka z plastikową podstawą 417x355mm			<b>4932493398</b>	4058546482695
Pusta wkładka piankowa 417x536mm do nasadek 3/4" krótkich - do wózków narzędziowych	1	1	<b>4932493395</b>	4058546482664
Pusta wkładka piankowa 417x536mm do nasadek 3/4" długich - do wózków narzędziowych	1	1	<b>4932493397</b>	4058546482688

①



②





## Nasadki udarowe SHOCKWAVE™ IMPACT DUTY 3/4" - przedłużki

Opis	Długość całkowita (mm)	Ilość w op.	Min. zam.	Numer Artykułu	Kod EAN
① Przedłużka do nasadek udarowych 3/4" HEX 175 mm	175	1	1	4932480403	4058546406882
② Przedłużka udarowa 250mm do nasadki 3/4" Hex	250	1	1	4932480404	4058546406899

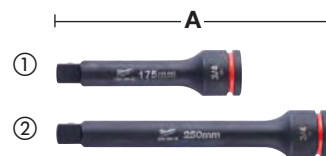

## Nasadki udarowe 3/4" - adaptery

Opis	Długość całkowita (mm) A	Ilość w op.	Min. zam.	Numer Artykułu	Kod EAN
① Adapter nasadek udarowych SHOCKWAVE™ IMPACT DUTY 3/4" - 1/2" Hex	56.6	1	1	4932480405	4058546406905
② Adapter nasadek udarowych SHOCKWAVE™ IMPACT DUTY 3/4" - 1" Hex	63	1	1	4932480406	4058546406912



## Przegub uniwersalny SHOCKWAVE™ IMPACT DUTY 3/4"

Opis	Zakres kąta (°)	Ilość w op.	Min. zam.	Numer Artykułu	Kod EAN
Przegub uniwersalny do nasadek udarowych 3/4"	25°	1	1	4932480407	4058546406929



## Nasadki Udarowe SHOCKWAVE™ IMPACT DUTY 3/4" - pierścień zabezpieczający

Opis	Ilość w op.	Min. zam.	Numer Artykułu	Kod EAN
Nasadki udarowe 3/4" - pierścień zabezpieczający	1	1	4932480450	4058546407353



# SHOCKWAVE IMPACT DUTY



TM

## Nasadki Udarowe SHOCKWAVE™ IMPACT DUTY 1" - standardowe

A (mm)	B (mm)	C (mm)	D (mm)	E (mm)	Gwint wrzeciona	Ilość w op.	Min. zam.	Numer Artykułu	Kod EAN
1" kwadrat	27	58	15.8	45.2	M18	1	1	4932480408	4058546406936
1" kwadrat	30	62	16.7	49	M20	1	1	4932480409	4058546406943
1" kwadrat	32	62	18.3	52	M22	1	1	4932480410	4058546406950
1" kwadrat	33	62	19.1	54	-	1	1	4932480411	4058546406967
1" kwadrat	34	62	20	54	-	1	1	4932480412	4058546406974
1" kwadrat	36	65	22.3	55.3	M24	1	1	4932480413	4058546406981
1" kwadrat	38	65	22.3	58	-	1	1	4932480414	4058546406998
1" kwadrat	41	70	24.9	61	M27	1	1	4932480416	4058546407018
1" kwadrat	42	70	25.4	64	-	1	1	4932480417	4058546407025
1" kwadrat	46	75	28.6	68	M30	1	1	4932480418	4058546407032
1" kwadrat	50	75	29.8	73	M33	1	1	4932480419	4058546407049
1" kwadrat	55	83	33.6	82	M36	1	1	4932480420	4058546407056
1" kwadrat	60	87	35	86	M39	1	1	4932480421	4058546407063
1" kwadrat	65	90	35	92	M42	1	1	4932480422	4058546407070
1" kwadrat	70	93	35	97	M45	1	1	4932480423	4058546407087

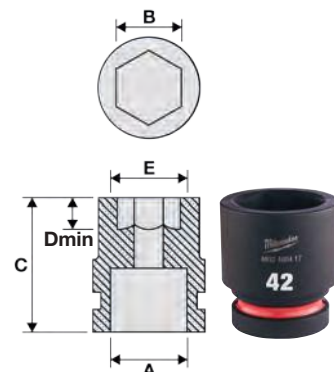

WKRĘCĄCIE

KUTA STAŁ PRZYSTOSOWANA DO WYSOKIEGO MOMENTU OBROTOWEGO



46

ODPORNE OZNACZENIA ROZMIARÓW KTÓRE DŁUGO POZOSTAJĄ CZYTELNE



PRZECIWOŚLIZGOWY SZEŚCIENNY KSZTAŁT

BARWNA OPASKA





## Nasadki Udarowe SHOCKWAVE™ IMPACT DUTY 1" - długie

A (mm)	B (mm)	C (mm)	D (mm)	E (mm)	Gwint wrzesciona	Ilość w op.	Min. zam.	Numer Artykułu	Kod EAN
1" kwadrat	27	92	15.8	45.2	M18	1	1	4932480424	4058546407094
1" kwadrat	30	92	16.7	49	M20	1	1	4932480425	4058546407100
1" kwadrat	32	92	18.3	52	M22	1	1	4932480426	4058546407117
1" kwadrat	33	92	19.1	54	-	1	1	4932480427	4058546407124
1" kwadrat	34	92	20	54	-	1	1	4932480428	4058546407131
1" kwadrat	36	92	22.3	55.3	M24	1	1	4932480429	4058546407148
1" kwadrat	38	92	22.3	58	-	1	1	4932480430	4058546407155
1" kwadrat	41	100	24.9	61	M27	1	1	4932480432	4058546407179
1" kwadrat	46	100	28.6	68	M30	1	1	4932480434	4058546407193
1" kwadrat	50	100	28.6	73	M33	1	1	4932480435	4058546407209
1" kwadrat	55	100	33.6	82	M36	1	1	4932480436	4058546407216
1" kwadrat	60	120	35	86	M39	1	1	4932480437	4058546407223
1" kwadrat	65	125	35	92	M42	1	1	4932480438	4058546407230

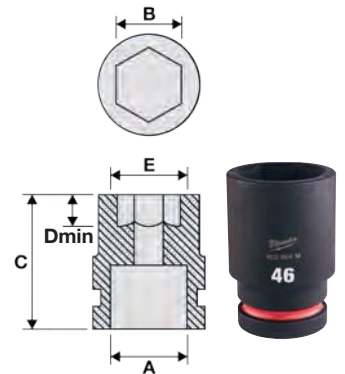

## Nasadki Udarowe SHOCKWAVE™ IMPACT DUTY 1" - przedłużki

Opis	Długość całkowita (mm)	Ilość w op.	Min. zam.	Numer Artykułu	Kod EAN
① Przedłużka do nasadek udarowych HEX 1" 175 mm	175	1	1	4932480440	4058546407254
② Przedłużka do nasadek udarowych HEX 1" 250 mm	250	1	1	4932480441	4058546407261

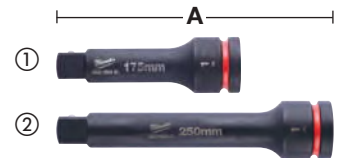

## Nasadki udarowe 1" - adapter

Opis	Długość całkowita (mm)	Ilość w op.	Min. zam.	Numer Artykułu	Kod EAN
Adapter nasadek udarowych SHOCKWAVE™ IMPACT DUTY 1" - 3/4" Hex	70	1	1	4932480442	4058546407278



# SHOCKWAVE IMPACT DUTY™

## Przegub uniwersalny SHOCKWAVE™ IMPACT DUTY 1"

Opis	Zakres kąta (°)	Ilość w op.	Min. zam.	Numer Artykułu	Kod EAN
Uniwersalny przegub do nasadek udarowych 1"	25°	1	1	4932480443	4058546407285



## Nasadki udarowe SHOCKWAVE Impact Duty™ 1" - pierścienie podtrzymujące z pinem

Opis	Ilość w op.	Min. zam.	Numer Artykułu	Kod EAN
Pierścień podtrzymujący z pinem 1" 27-44 mm Hex	1	1	4932480451	4058546407360
Pierścień podtrzymujący z pinem 1" 46-70 mm Hex	1	1	4932480452	4058546407377



## Nasadki udarowe SHOCKWAVE Impact Duty™ - szyny i zaciski

Aby ułatwić przechowywanie, szyny do nasadek MILWAUKEE® wyposażono w zdejmowane zaślepki z zaciskami do mocowania szyn i trzpień na nasadki. Trzpień są przystosowane do przechowywania wszystkich chromowanych i udarowych nasadek z napędem 1/4", 3/4" 1/2". Zgodne z nasadkami standardowymi i głębokimi. Wymienne zaślepki dla łatwego zdejmowania zacisków. Konstrukcja uchwytu z pinem zapewnia doskonale utrzymywanie nasadki udarowej. Nadaje się do użytku z nasadkami chromowanymi i udarowymi. Otwory w szynie znajdują się na wierzchu i od spodu dla łatwego montowania.



Opis	Długość (mm)	Ilość w op.	Min. zam.	Numer Artykułu	Kod EAN
Szyna i trzpień do nasadek udarowych 1/4"	350	1	1	4932480444	4058546407292
Dodatkowe trzpień do do szyny do nasadek 1/4" 10 szt.	-	10	1	4932480445	4058546407308
Szyna i trzpień do nasadek udarowych 3/8"	350	1	1	4932480446	4058546407315
Dodatkowe trzpień do do szyny do nasadek 3/8" 10 szt.	-	10	1	4932480447	4058546407322
Szyna i trzpień na nasadki udarowe 1/2" 350mm	350	1	1	4932480448	4058546407339
Dodatkowe trzpień do szyny na nasadki udarowe 1/2" 10szt.	-	10	1	4932480449	4058546407346



**1** POZIOM DO UŻYTKU WEWNĘTRZNEGO



**2** POZIOM DO OGRANICZONEGO UŻYTKU ZEWNĘTRZNEGO



**3** POZIOM DO UŻYTKU ZEWNĘTRZNEGO



**1** POZIOM DO UŻYTKU WEWNĘTRZNEGO



**2** POZIOM DO OGRANICZONEGO UŻYTKU ZEWNĘTRZNEGO



**3** POZIOM DO UŻYTKU ZEWNĘTRZNEGO

# GWOŹDZIE I ZSZYWKI

Uzbrój się w profesjonalne gwoździe i zszywki MILWAUKEE® do każdej stolarki i budowy.

FIND YOUR  
PERFECT FIT  
WITH OUR TOOL  
CONFIGURATOR





## Sztyfty, 18G, cienkie wykończenie głowy

**NOWOŚĆ**

Odpowiednie do M18FN18GS

Łączone listwą z tworzywa sztucznego

①

②



Typ	Wymiary (mm)	Długość całkowita (mm)	Pochylenie magazynka (°)	Service class	Materiał	Ilość w op.	Min. zam.	Numer Artykułu	Kod EAN	
	18	1.05 x 1.25	16	0°	1	Powlekany żywicą, galwanizowany	10.000	1	4932492549	4058546419165
	18	1.05 x 1.25	19	0°	1	Powlekany żywicą, galwanizowany	10.000	1	4932492550	4058546419172
	18	1.05 x 1.25	25	0°	1	Powlekany żywicą, galwanizowany	5.000	1	4932492551	4058546419189
①	18	1.05 x 1.25	30	0°	1	Powlekany żywicą, galwanizowany	5.000	1	4932492552	4058546419196
	18	1.05 x 1.25	32	0°	1	Powlekany żywicą, galwanizowany	5.000	1	4932492553	4058546419202
	18	1.05 x 1.25	40	0°	1	Powlekany żywicą, galwanizowany	5.000	1	4932492554	4058546419219
	18	1.05 x 1.25	45	0°	1	Powlekany żywicą, galwanizowany	5.000	1	4932492555	4058546419226
	18	1.05 x 1.25	50	0°	1	Powlekany żywicą, galwanizowany	5.000	1	4932492556	4058546419233
	18	1.05 x 1.25	16	0°	3	Nierdzewny	10.000	1	4932492557	4058546419240
	18	1.05 x 1.25	19	0°	3	Nierdzewny	10.000	1	4932492558	4058546419257
	18	1.05 x 1.25	25	0°	3	Nierdzewny	5.000	1	4932492559	4058546419264
②	18	1.05 x 1.25	30	0°	3	Nierdzewny	5.000	1	4932492560	4058546419271
	18	1.05 x 1.25	32	0°	3	Nierdzewny	5.000	1	4932492561	4058546419288
	18	1.05 x 1.25	40	0°	3	Nierdzewny	5.000	1	4932492562	4058546419295
	18	1.05 x 1.25	45	0°	3	Nierdzewny	5.000	1	4932492563	4058546419301
	18	1.05 x 1.25	50	0°	3	Nierdzewny	5.000	1	4932492564	4058546419318

## Gwoździe wykończeniowe, 16G, głowa typu D

**NOWOŚĆ**

Odpowiednie do M18 CN15GA

Łączone pod kątem listwą z tworzywa sztucznego

①

②

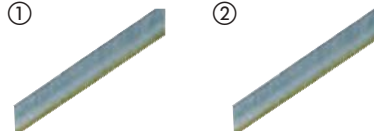

Typ	Wymiary (mm)	Długość całkowita (mm)	Pochylenie magazynka (°)	Service class	Materiał	Ilość w op.	Min. zam.	Numer Artykułu	Kod EAN	
	15	1.8	32	34°	1	Galwanizowany	4.000	1	4932492574	4058546419417
	15	1.8	38	34°	1	Galwanizowany	2.500	1	4932492575	4058546419424
①	15	1.8	44	34°	1	Galwanizowany	2.500	1	4932492576	4058546419431
	15	1.8	50	34°	1	Galwanizowany	2.500	1	4932492577	4058546419448
	15	1.8	63	34°	1	Galwanizowany	2.200	1	4932492578	4058546419455
	15	1.8	38	34°	3	Nierdzewny	2.500	1	4932492579	4058546419462
②	15	1.8	50	34°	3	Nierdzewny	2.500	1	4932492580	4058546419479
	15	1.8	63	34°	3	Nierdzewny	2.200	1	4932492581	4058546419486

## Sztyfty wykończeniowe, 16G, cienkie wykończenie głowy

**NOWOŚĆ**

Odpowiedni do M18 CN16GA

Łączone pod kątem listwą z tworzywa sztucznego



Typ	Wymiary (mm)	Długość całkowita (mm)	Pochylenie magazynka (°)	Service class	Materiał	Ilość w op.	Min. zam.	Numer Artykułu	Kod EAN	
	16	1.35 x 1.61	32	20°	1	Galwanizowany	2,000	1	4932492582	4058546419493
	16	1.35 x 1.61	38	20°	1	Galwanizowany	2,000	1	4932492583	4058546419509
	16	1.35 x 1.61	45	20°	1	Galwanizowany	2,000	1	4932492584	4058546419516
	16	1.35 x 1.61	50	20°	1	Galwanizowany	2,000	1	4932492585	4058546419523
	16	1.35 x 1.61	64	20°	1	Galwanizowany	2,000	1	4932492586	4058546419530

## Gwoździe pierścieniowe, kąt 20°, okrągła głowa

**NOWOŚĆ**

Odpowiednie do M18 FFN21

Łączone pod kątem listwą z tworzywa sztucznego

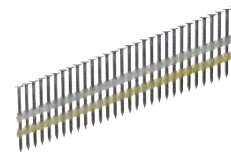

Średnica chwytu (mm)	Długość całkowita (mm)	Pochylenie magazynka (°)	Service class	Materiał	Ilość w op.	Min. zam.	Numer Artykułu	Kod EAN
2.8	65	20°	1	Okrągły łeb, jasny	2.000	1	4932492587	4058546419547
2.8	75	20°	1	Okrągły łeb, jasny	2.000	1	4932492588	4058546419554
3.1	80	20°	1	Okrągły łeb, jasny	1.750	1	4932492589	4058546419561
3.1	90	20°	1	Okrągły łeb, jasny	1.750	1	4932492590	4058546419578
2.8	65	20°	2	Okrągły łeb, galwanizowany	2.000	1	4932492591	4058546419585
3.1	75	20°	2	Okrągły łeb, galwanizowany	1.750	1	4932492592	4058546419592
3.1	80	20°	2	Okrągły łeb, galwanizowany	1.750	1	4932492593	4058546419608
3.1	90	20°	2	Okrągły łeb, galwanizowany	1.750	1	4932492594	4058546419615

## Gwoździe pierścieniowe, kąt 34°, głowa typu D

**NOWOŚĆ**

Odpowiednie do M18 FFN

Łączone pod kątem papierową listwą

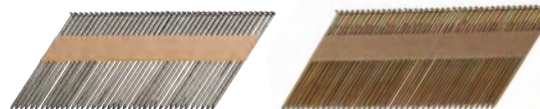

Średnica chwytu (mm)	Długość całkowita (mm)	Pochylenie magazynka (°)	Service class	Materiał	Ilość w op.	Min. zam.	Numer Artykułu	Kod EAN
2.8	50	34°	1	Łagodnie sfazowana głowa, jasna	2.200	1	4932492595	4058546419622
2.8	63	34°	1	Łagodnie sfazowana głowa, jasna	2.200	1	4932492596	4058546419639
2.8	75	34°	1	Łagodnie sfazowana głowa, jasna	2.200	1	4932492597	4058546419646
3.1	90	34°	1	Łagodnie sfazowana głowa, jasna	2.200	1	4932492598	4058546419653
2.8	50	34°	1	Okrągły łeb, jasny	2.200	1	4932492599	4058546419660
2.8	63	34°	1	Okrągły łeb, jasny	2.200	1	4932492600	4058546419677
2.8	70	34°	1	Okrągły łeb, jasny	2.200	1	4932492601	4058546419684
2.8	75	34°	1	Okrągły łeb, jasny	2.200	1	4932492602	4058546419691
2.8	80	34°	1	Okrągły łeb, jasny	2.200	1	4932492603	4058546419707
3.1	90	34°	1	Okrągły łeb, jasny	2.200	1	4932492604	4058546419714
3.1	90	34°	2	Łagodnie sfazowana głowa, galwanizowana	2.200	1	4932492605	4058546419721
2.8	50	34°	2	Okrągły łeb, galwanizowana	2.200	1	4932492606	4058546419738
2.8	63	34°	2	Okrągły łeb, galwanizowany	2.200	1	4932492607	4058546419745
2.8	75	34°	2	Okrągły łeb, galwanizowany	2.200	1	4932492608	4058546419752
3.1	63	34°	2	Okrągły łeb, galwanizowany	2.200	1	4932492609	4058546419769
3.1	75	34°	2	Okrągły łeb, galwanizowany	2.200	1	4932492610	4058546419776
3.1	80	34°	2	Okrągły łeb, galwanizowany	2.200	1	4932492611	4058546419783
3.1	90	34°	2	Okrągły łeb, galwanizowany	2.200	1	4932492612	4058546419790
2.8	50	34°	3	Okrągły łeb, ocynkowany ogniowo	2.200	1	4932492613	4058546419806
2.8	65	34°	3	Okrągły łeb, ocynkowany ogniowo	2.200	1	4932492614	4058546419813
3.1	90	34°	3	Okrągły łeb, ocynkowany ogniowo	2.200	1	4932492615	4058546419820

## Zszywki

**NOWOŚĆ**

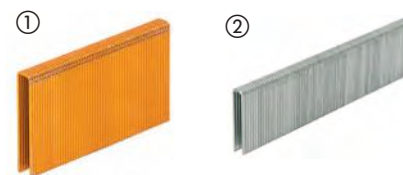

Typ	Szerokość (mm)	Wymiary (mm)	Długość całkowita (mm)	Service class	Materiał	Ilość w op.	Min. zam.	Numer Artykułu	Kod EAN
① Zszywki z cienkiego drutu do M12BST	10.6	0.5 x 1.25	6	1	Galwanizowany	1.400	1	4932492565	4058546419325
	10.6	0.5 x 1.25	6	1	Galwanizowany	5.000	1	4932492570	4058546419370
	10.6	0.5 x 1.25	8	1	Galwanizowany	1.000	1	4932492566	4058546419332
	10.6	0.5 x 1.25	8	1	Galwanizowany	5.000	1	4932492571	4058546419387
	10.6	0.5 x 1.25	10	1	Galwanizowany	900	1	4932492567	4058546419349
	10.6	0.5 x 1.25	10	1	Galwanizowany	5.000	1	4932492572	4058546419394
	10.6	0.5 x 1.25	12	1	Galwanizowany	750	1	4932492568	4058546419356
	10.6	0.5 x 1.25	14	1	Galwanizowany	600	1	4932492569	4058546419363
	10.6	0.5 x 1.25	14	1	Galwanizowany	5.000	1	4932492573	4058546419400
② Zszywki z cienkiego drutu do M18 FNCS18GS	5.7	1.05 x 1.25	15	1	Powlekany żywicą, galwanizowany	7.200	1	4932492616	4058546419837
	5.7	1.05 x 1.25	20	1	Powlekany żywicą, galwanizowany	6.000	1	4932492617	4058546419844
	5.7	1.05 x 1.25	25	1	Powlekany żywicą, galwanizowany	4.400	1	4932492618	4058546419851
	5.7	1.05 x 1.25	30	1	Powlekany żywicą, galwanizowany	4.200	1	4932492619	4058546419868
	5.7	1.05 x 1.25	32	1	Powlekany żywicą, galwanizowany	3.600	1	4932492620	4058546419875
	5.7	1.05 x 1.25	35	1	Powlekany żywicą, galwanizowany	3.600	1	4932492621	4058546419882
	5.7	1.05 x 1.25	36	1	Powlekany żywicą, galwanizowany	3.600	1	4932492622	4058546419899
	5.7	1.05 x 1.25	38	1	Powlekany żywicą, galwanizowany	2.600	1	4932492623	4058546419905
	5.7	1.05 x 1.25	25	3	Nierdzewny, powlekany żywicą	4.400	1	4932492624	4058546419912
	5.7	1.05 x 1.25	35	3	Nierdzewny, powlekany żywicą	3.600	1	4932492625	4058546419929
	5.7	1.05 x 1.25	38	3	Nierdzewny, powlekany żywicą	2.600	1	4932492626	4058546419936

## Zszywki ogrodzeniowe

**NOWOŚĆ**

Zszywki ogrodzeniowe do MILWAUKEE® M18 FFUS.

Do każdego typu ogrodzenia z drutu przyczepionego do drewna np. ogrodzenia żywego inwentarza, siatki/łańcucha/ drutu kolczastego czy drutu o wysokiej wytrzymałości.

Powłoka z ocynkowanego ogniwa daje nadrzędną, długoterminową ochronę przed korozją.

Gruby, stalowy drut 4mm daje najlepszą żywotnością w zastosowaniach na zewnątrz.

Ostre, rozbieżne końcówki – końcówka zszywki skręca się podczas wbijania w drewno, co zapewnia lepszą siłę trzymania.

Czerwona spajająca powłoka ułatwia ruch i zwiększa siłę zacisku.

Złączenie taśmą papierową daje szybkość i wygodę.



Długość całkowita (mm)	Szerokość (mm)	Service class	Ilość w op.	Min. zam.	Numer Artykułu	Kod EAN
40	20	3	960	1	4932480358	4058546406431
45	20	3	960	1	4932480359	4058546406448
50	20	3	960	1	4932480360	4058546406455

## Zszywki - kable elektryczne

**NOWOŚĆ**

Zszywki do narzędzia MILWAUKEE® M12 BCST.

Zszywki 19mm szerokości i 25mm długości do mocowania wszystkiego rodzaju kabli danych/elektrycznych do drewnianych konstrukcji/legarów.

Zszywka o płaskim czubku z mostkiem z tworzywa sztucznego w środku. Mostek zapewnia bezpieczeństwo kabli podczas mocowania lub naprawy.

Nadają się tylko do użytku wewnątrz pomieszczeń.



Długość całkowita (mm)	Szerokość (mm)	Service class	Ilość w op.	Min. zam.	Numer Artykułu	Kod EAN
25	19	1	600	1	4932479628	4058546374228



# SAWZALL™

## PORADNIK WYBORU BRZESZCZOTU

1. Zidentyfikuj materiał, który ma być cięty spośród wymienionych w tabeli obok.
2. Sprawdź informacje w odpowiedniej kolumnie, aby dobrać właściwy brzeszczot do danego zastosowania. Stopień dopasowania brzeszczotu do materiału został oznaczony kolorami:

**NAJLEPSZA  
WYDAJNOŚĆ**

**DOBRA  
WYDAJNOŚĆ**



### BRZESZCZOTY DO PRAC ROZBIÓRKOWYCH

**AX™ CARBIDE**



**AX™**



**THIN KERF**



### BRZESZCZOTY DO CIĘCIA METALU

**TORCH™ NITRUS CARBIDE**



**TORCH™ CARBIDE**



**TORCH™**



**THIN KERF**



### BRZESZCZOTY UNIWERSALNE

**WRECKER™ CARBIDE**



**WRECKER™**



**Art. Nr. 48005092**



**Art. Nr. 48005293**



**Art. Nr. 48005093**



### BRZESZCZOTY DO CIĘCIA DREWNA

**Art. Nr. 48001075**



**Art. Nr. 48001077**











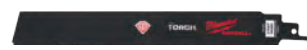



**Art. Nr. 48001079**



### BRZESZCZOT DO CIĘCIA METALI O WYSOKIEJ ZAWARTOŚCI WĘGLA

**NASYP  
DIAMENTOWY**



	ILUŚĆ ZĘBÓW NA CAL	GRUBOŚĆ BRZESZCZOTU (MM)	 PRZEKROJE GRUBOŚCIENNE > 4 MM	 PRZEKROJE ŚREDNIEJ GRUBOŚCI 1,5 - 4 MM	 PRZEKROJE CIENKOŚCIENNE 0,5 - 3 MM	 INOX	 ŻELIWO	 METALE NIEŻELAZNE (CU/Al)	 DREWNO	 KANTÓWKA	 DREWNO Z GWOZDZIAMI	 PALETY	 PVC	
	5	1.27							■		■			
	5	1.27							■		■			
	5	1.27							■		■			
	8	1.27	■	■		■	■	■						
	8	1.27	■	■		■	■	■						
	10	1.10	Cięcie zgrubne ↕ Cięcie dokładne	Cięcie zgrubne ↕ Cięcie dokładne										
	14	1.10			■	■								
	18	1.10			■	■								
	14	0.90	Cięcie zgrubne ↕ Cięcie dokładne	Cięcie zgrubne ↕ Cięcie dokładne		■		■						
	18	0.90			■	■		■						■
	25	0.90			■	■		■						■
	6	1.27	■	■			■	■			■			
	7/11	1.60	■	■			■	■			■			
	10	0.90	■	■			■	■						
	10/14	0.90	■	■			■	■			■	■	■	
	8/12	1.27	■	■			■	■			■	■	■	
	4.2	1.27							■	■				
	5.5/6	1.27							■	■				
	8.5	1.27							■					
	Ziarno	1.10					■							



Nothing but **HEAVY DUTY.**<sup>™</sup>

**PRZEDSTAWIAMY**

# NITRUS CARBIDE<sup>™</sup>

**TORCH<sup>™</sup>**  
**NITRUS CARBIDE**

**DO NAJTRUDNIEJSZYCH  
MATERIAŁÓW**

Brzeszczoty TORCH<sup>™</sup> NITRUS CARBIDE<sup>™</sup> z pojedynczo lutowanymi zębami z węglika wolframu to następna generacja technologii CARBIDE<sup>™</sup>, najlepiej nadają się do cięcia trudno skrawalnych materiałów takich jak np. żeliwo sferoidalne. Zapewniają 3x dłuższą żywotność podczas cięcia takich materiałów niż pozostałe brzeszczoty z zębami z węglika wolframu.

\*w porównaniu ze standardowymi brzeszczotami z zębami z węglika wolframu

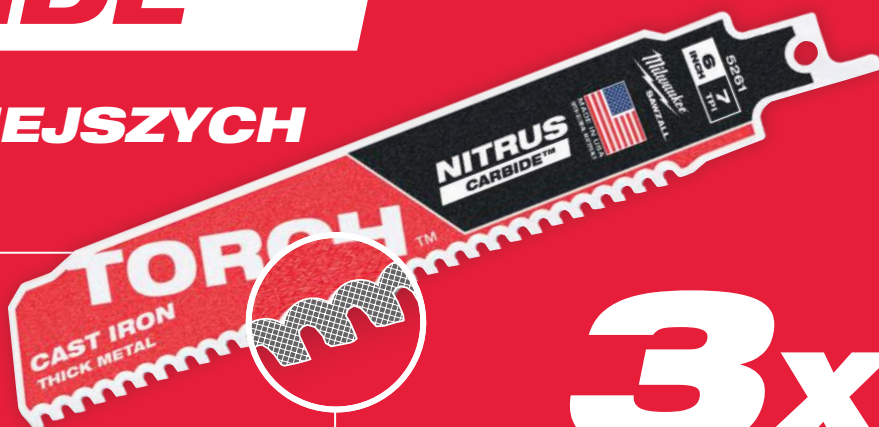

# 3x

**DŁUŻSZA ŻYWOTNOŚĆ\***

## ZĘBY Z WĘGLIKIEM WOLFRAMU DŁUŻEJ. WIĘCEJ. SZYBCIEJ.



THE  
**TORCH<sup>™</sup>**  
CARBIDE TEETH



**AX<sup>™</sup>**  
CARBIDE TEETH



THE  
**WRECKER<sup>™</sup>**  
CARBIDE TEETH

**x50**  
**DŁUŻSZA  
ŻYWOTNOŚĆ**

Zapewnia do 50x dłuższą żywotność w porównaniu ze standardowymi brzeszczotami bimetalowymi.

**1000**  
**CIĘĆ  
WIĘCEJ**

Zęby z węglikiem wolframu są zoptymalizowane pod kątem pracy z akumulatorowymi piłami szablстыми, zapewniając ponad 25% więcej cięć na jednym ładowaniu.

**x2**  
**SZYBSZE  
CIĘCIE**

Zapewnia 2x szybsze cięcie w porównaniu ze standardowymi brzeszczotami bimetalowymi.

## Metal: Brzeszczoty TORCH™ NITRUS CARBIDE™ z węglikiem

Brzeszczoty TORCH™ NITRUS CARBIDE™ z pojedynczo lutowanymi zębami z węglika wolframu to następna generacja technologii CARBIDE™.

Nowy stop węglika wolframu zapewnia ponad 3x dłuższą żywotność podczas cięcia żeliwa.

8 zębów na cal zapewnia szybki start i płynność cięcia, a duże przerwy między zębami umożliwiają łatwe usuwanie urobku.

Wyjątkowo gruby korpus brzeszczotu rzędu 1,27 mm zapewnia mniejsze drgania i prostsze cięcia.

Wysokość brzeszczotu 25 mm zapewnia większą stabilność i minimalizuje wibracje.

Najlepsza wydajność podczas cięcia wyjątkowo twardych materiałów takich jak żeliwo.



Zeskanuj kod QR aby obejrzeć film

Długość ostrza (mm)	Podziałka zębów (mm)	Ilość zębów na cal	Numer referencyjny							Ilość w op.	Min. zam.	Numer Artykułu	Kod EAN
150	3.2	8	-	5 - 13	Ø 10 - 100	5 - 13	Ø 10 - 100	5 - 13	Tak	1 5	1 1	48005261 48005561	045242569694 045242569717
230	3.2	8	-	5 - 13	Ø 10 - 175	5 - 13	Ø 10 - 175	5 - 13	Tak	1 5	1 1	48005262 48005562	045242569724 045242569748
300	3.2	8	-	5 - 13	Ø 10 - 250	5 - 13	Ø 10 - 250	5 - 13	Tak	1 5	1 1	48005263 48005563	045242569755 045242569779

## Metal: Brzeszczoty TORCH™ z węglikiem

Zęby z węglika zapewniają najdłuższą żywotność przy cięciu w grubych metalach. Nawet do 50x dłuższa żywotność w porównaniu ze standardowymi brzeszczotami bimetalowymi.

Gruby korpus 1,27 mm dla precyzyjnych prostych cięć.

Wysokość brzeszczotu 25 mm zapewnia większą stabilność i minimalizuje wibracje.

Najlepszy do rozbiórki żeliwa i prac z metalami o dużej grubości.

THE  
**TORCH™**  
CARBIDE TEETH

Długość ostrza (mm)	Podziałka zębów (mm)	Ilość zębów na cal	Numer referencyjny							Ilość w op.	Min. zam.	Numer Artykułu	Kod EAN
150	3.2	8	-	5 - 13	Ø 10 - 175	5 - 13	Ø 10 - 100	5 - 13	Tak	1 5	1 1	48005201 48005501	045242521036 045242520862
230	3.2	8	-	5 - 13	Ø 10 - 175	5 - 13	Ø 10 - 175	5 - 13	Tak	1 5	1 1	48005202 48005502	045242520787 045242520879
300	3.2	8	-	5 - 13	Ø 10 - 175	5 - 13	Ø 10 - 250	5 - 13	Tak	1 5	1 1	48005203 48005503	045242520794 045242520886

## Metal: prace przy dużych obciążeniach

# NAJSZTYWNIJSZY **THE TORCH**™



**DOUBLE DUTY UPGRADE™**

**2X LIFE\***

Udoskonalona geometria zębów gwarantuje najwyższą prędkość cięcia oraz maksymalną żywotność brzeszczotu. Korpus o grubości 1,06 mm idealnie sprawdzi się przy precyzyjnych cięciach. Wysokość 25 mm zapewnia stabilność i minimalizuje drgania podczas cięcia. Bimetalowa konstrukcja brzeszczotu z 8% domieszką kobaltu to gwarancja najwyższej jakości i trwałości.

**TOUGH NECK™**

Specjalne wzmocnienie w uchwycie redukuje pęknięcie i łamanie się brzeszczotu nawet przy najbardziej wymagających zastosowaniach.





**GRID IRON™**

Struktura plastra miodu na korpusie brzeszczotu wzmacnia go i zapobiega wyginaniu się, gwarantując najwyższą trwałość oraz idealnie proste cięcia.





## Metal: prace przy dużych obciążeniach

Długość ostrza (mm)	Podziałka zębów (mm)	Ilość zębów na cal	Numer referencyjny						Ilość w op.	Min. zam.	Numer Artykułu	Kod EAN
150	1.4	18	-	2 - 8	Ø 10 - 100	2 - 8	2 - 4	Tak	5	1	48005784	045242083084
									25	1	48008784	045242082407
230	1.4	18	-	2 - 8	Ø 10 - 160	2 - 8	2 - 4	Tak	5	1	48005788	045242083091
									25	1	48008788	045242082421
300	1.4	18	-	2 - 8	Ø 10 - 180	2 - 8	2 - 4	Tak	5	1	48005789	045242083107
									25	1	48008789	045242082438
150	1.8	14	-	3 - 10	Ø 10 - 100	3 - 10	3 - 7	Tak	5	1	48005782	045242083060
									25	1	48008782	045242082391
230	1.8	14	-	3 - 10	Ø 10 - 160	3 - 10	3 - 7	Tak	5	1	48005787	045242083077
									25	1	48008787	045242082414
150	2.5	10	-	4 - 10	Ø 10 - 100	4 - 10	4 - 10	Tak	5	1	48005712	045242083039
									25	1	48008712	045242082377
230	2.5	10	-	4 - 10	Ø 10 - 160	4 - 10	4 - 10	Tak	5	1	48005713	045242083046
									25	1	48008713	045242082384
300	2.5	10	-	4 - 10	Ø 10 - 180	4 - 10	4 - 10	Tak	5	1	48005714	045242228210

## Metal: ostrza THIN KERF



**DOUBLE  
DUTY  
UPGRADE**



Udoskonalona geometria zębów gwarantuje najwyższą prędkość cięcia oraz maksymalną żywotność brzeszczotu. Bimetalowa konstrukcja z 8% domieszką kobaltu to gwarancja najwyższej jakości i trwałości.





Specjalne wzmocnienie w uchwycie redukuje pękanie i łamanie się brzeszczotu nawet przy najbardziej wymagających zastosowaniach.

**THIN KERF**

Cienki korpus 0,9 mm gwarantuje szybkie cięcia i maksymalną elastyczność brzeszczotu.



## Metal: ostrza THIN KERF

Długość ostrza (mm)	Podziałka zębów (mm)	Ilość zębów na cal	Numer referencyjny								Ilość w op.	Min. zam.	Numer Artykułu	Kod EAN	
	100	1	24	S522AF	0.5 - 3	0.5 - 3	Ø 8 - 50	0.5 - 3	0.5 - 3	Nie	Nie	5	1	48005185	045242082865
	150	1	24	S922AF	0.5 - 3	0.5 - 3	Ø 8 - 100	0.5 - 3	0.5 - 3	Nie	Nie	5	1	48005186	045242082872
	100	1.4	18	S522EF	1.5 - 4	1.5 - 4	Ø 10 - 50	1.5 - 4	1.5 - 4	Nie	Nie	5	1	48005183	045242082841
	150	1.4	18	S922EF	1.5 - 4	1.5 - 4	Ø 10 - 100	1.5 - 4	1.5 - 4	Nie	Nie	5 50	1 1	48005184 48016184	045242082858 045242084739
	230	1.4	18	S1122EF	1.5 - 4	1.5 - 4	Ø 10 - 100	1.5 - 4	1.5 - 4	Nie	Nie	5 50	1 1	48005188 48016188	045242082896 045242084876
	300	1.4	18	-	1.5 - 4	1.5 - 4	Ø 10 - 180	1.5 - 4	1.5 - 4	Nie	Tak	5 50	1 1	48005189 48016189	045242082902 045242084883
	90	1.8	14	S422BF	1.5 - 6	1.5 - 6	-	1.5 - 4	-	Tak	Nie	5	1	48005162	045242082803
	100	1.8	14	S522BF	3 - 10	-	Ø 10 - 50	3 - 10	2 - 4	Nie	Nie	5	1	48005181	045242082827
	150	1.8	14	S922BF	3 - 10	-	Ø 10 - 100	3 - 10	2 - 4	Nie	Nie	5 50	1 1	48005182 48016182	045242082834 045242084722
	230	1.8	14	S1122BF	3 - 10	-	Ø 10 - 160	3 - 10	2 - 4	Nie	Nie	5 50	1 1	48005187 48016187	045242082889 045242084869

PIŁOWANIE, CIĘCIE I SZLIFOWANIE



## Drewno z gwoźdźmi: Brzeszczoty AX z węglikiem



30x dłuższa żywotność w porównaniu do standardowych brzeszczotów bi-metal. Zęby z węglika zapewniają dłuższą żywotność i ekstremalną trwałość w najtrudniejszych pracach. Przecina nawet hartowane śruby i elementy złączne. 2x szybszy. Szybki i agresywny brzeszczot z zębami 5TPI pozwala na najszybsze cięcia drewna z gwoździem oraz wszelkich materiałów budowlanych (drewno / gwoździe / śruby / wkręty / żeliwo / dachówki). 25% więcej cięć na jednym ładowaniu. Zoptymalizowane do pracy z bezprzewodowymi piłami szablami. Wierzchołek FANG TIP™ zapewnia szybkie cięcia wgłębne i dotarcie do trudno dostępnych miejsc. Ochrona zębów NAIL GUARD™ chroni je podczas natrafienia na gwoździe, aby zwiększyć trwałość i żywotność. Pochyły kształt, idealny do cięcia wgłębne i w miejscach trudno dostępnych.

Długość ostrza (mm)	Podziałka zębów (mm)	Ilość zębów na cal	Numer referencyjny								Ilość w op.	Min. zam.	Numer Artykułu	Kod EAN
150	5	5	-	10 - 100	10 - 100	Ø 10 - 100	Tak	Tak	Tak		1	1	48005221	045242483716
											5	1	48005521	045242521104
230	5	5	-	10 - 175	10 - 175	Ø 10 - 175	Tak	Tak	Tak		1	1	48005226	045242483723
											5	1	48005526	045242521111
300	5	5	-	10 - 250	10 - 250	Ø 10 - 250	Tak	Tak	Tak		1	1	48005227	045242483730
											5	1	48005527	045242521128

## Drewno z metalem: do prac wyburzeniowych Heavy Duty AX

### THE AX™

FANG TIP™ zapewnia szybsze cięcie wgłębne i dotarcie do trudno dostępnych miejsc.







NAIL GUARD™ chroni ząb podczas uderzenia w gwóźdź zapewniając wyższą trwałości i żywotność.

Mocny, bardzo gruby korpus (1,60 mm) zapewnia maksymalną solidność i żywotność, dzięki czemu jest idealny do drewna z gwoździami lub śrubami.

Szybki - agresywna geometria (5 zębów na cal) do szybkiego usuwania urobku.

Pochyły kształt, doskonały do cięcia wgłębego i w trudno dostępnych miejscach.

Odporna na uderzenia, bimetalowa konstrukcja zapewnia elastyczność brzeszczotu i mniej złamań.

Długość ostrza (mm)	Podziałka zębów (mm)	Ilość zębów na cal	Numer referencyjny							Ilość w op.	Min. zam.	Numer Artykułu	Kod EAN
150	5	5	-	10 - 100	10 - 100	10 - 50	Tak	Tak	Tak	5	1	48005021	045242082988
										25	1	48008021	045242082285
230	5	5	-	10 - 175	10 - 175	10 - 50	Tak	Tak	Tak	5	1	48005026	045242082995
										25	1	48008026	045242082292
300	5	5	-	10 - 250	10 - 250	10 - 50	Tak	Tak	Tak	5	1	48005027	045242083022
										25	1	48008027	045242082308

## Drewno z metalem: Brzeszczoty do prac wyburzeniowych

FANG TIP™: Do szybkiego zagłębienia się i cięcia w trudno dostępnych miejscach.





NAIL GUARD™: Ochrona zębów podczas natrafienia na metal dla zwiększenia żywotności.

Mocny: Gruby korpus (1,25 mm) zapewnia maksymalną solidność i żywotność, dzięki czemu jest idealny do drewna z gwoździami lub śrubami.

Szybki: Agresywna geometria z 5 zębami na cal do szybkiego usuwania urobku.

Pochyły kształt: Doskonały do cięcia wgłębego i w trudno dostępnych miejscach.

Odporny na uderzenia: Bimetalowa konstrukcja zapewnia elastyczność brzeszczotu i mniej złamań.

Długość ostrza (mm)	Podziałka zębów (mm)	Ilość zębów na cal	Numer referencyjny						Ilość w op.	Min. zam.	Numer Artykułu	Kod EAN
150	5	5	S611DF	10 - 100	10 - 100	Ø 10 - 100	Tak	Tak	5	1	48005035	045242082698
									50	1	48016035	045242084791
230	5	5	S1111DF	10 - 175	10 - 175	Ø 10 - 175	Tak	Tak	5	1	48005036	045242082704
									50	1	48016036	045242084661
300	5	5	S1411DF	10 - 250	10 - 250	Ø 10 - 250	Tak	Tak	5	1	48005037	045242082711
									50	1	48016037	045242084807

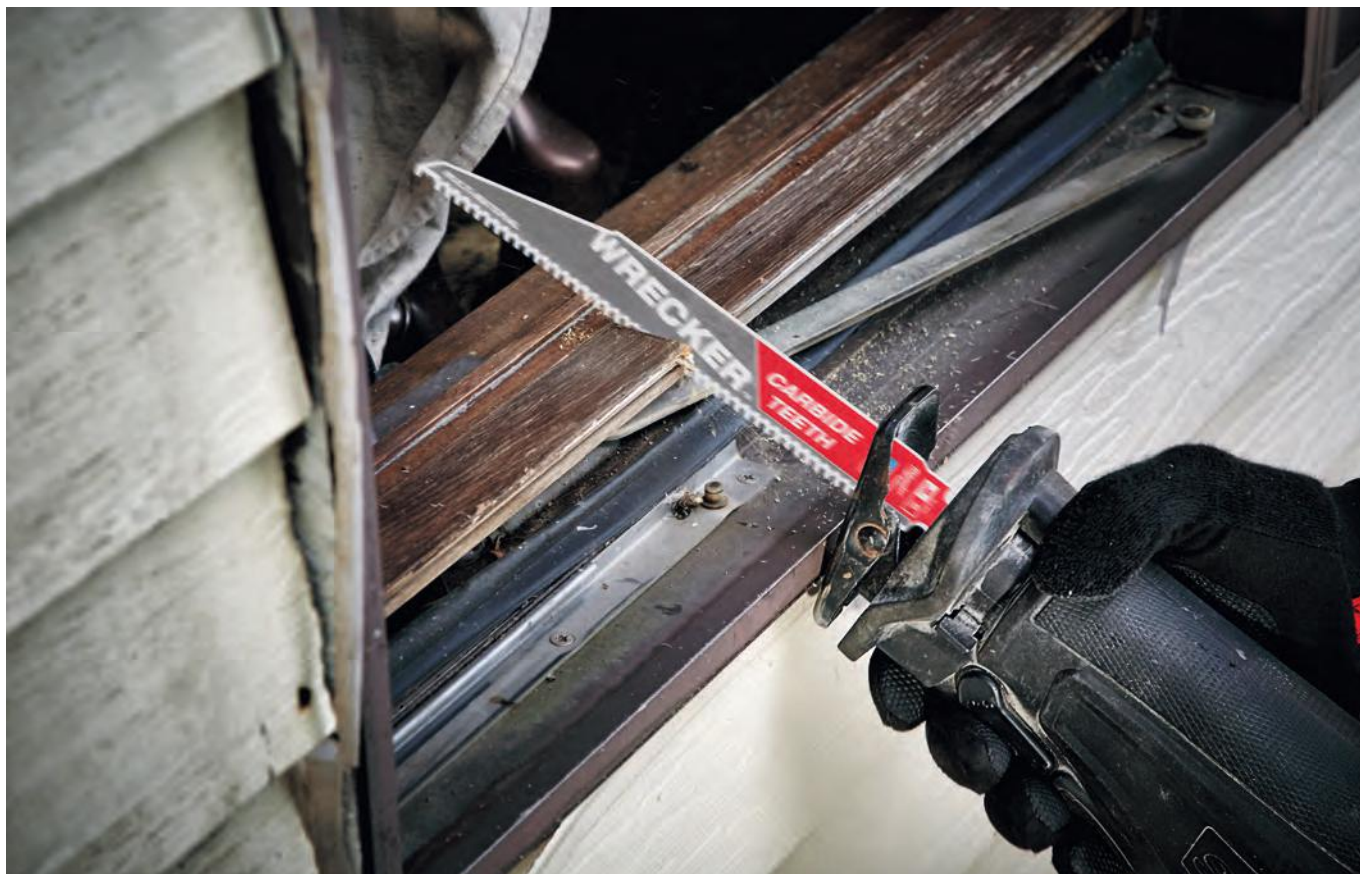

## Brzeszczot do cięcia w różnych materiałach z węglikiem WRECKER<sup>™</sup>

Brzeszczot z zębami z węglika spiekane WRECKER<sup>™</sup> do cięcia w różnych materiałach umożliwia cięcie grubego metalu, żeliwa, drewna z gwoździami, hartowanych śrub i elementów złącznych.

Do 50x dłuższa żywotność w porównaniu z brzeszczotami bimetalowymi. Zęby z węglika zapewniają długą żywotność i wyjątkową wytrzymałość w najtrudniejszych zastosowaniach.

Do 25% więcej cięć na jednym ładowaniu w porównaniu ze standardowymi brzeszczotami bimetalowymi. Zoptymalizowane do pracy z narzędziami akumulatorowymi.

Wierzchołek FANG TIP<sup>™</sup> Do szybszego cięcia wgłębnego i sięgania do trudno dostępnych obszarów.

Gruby korpus brzeszczotu (1,27 mm) do wykonywania precyzyjnych prostych cięć.

Wysokość ostrza 25 mm zapewniająca większą stabilność i minimalne wibracje.

Doskonale do prac wyburzeniowych i rozbiórkowych i cięcia wielu materiałów (drewno z gwoździami lub hartowane elementy złączne, żeliwo i gruby metal)



Długość ostrza (mm)	Podziałka zębów (mm)	Ilość zębów na cal	Numer referencyjny								Ilość w op.	Min. zam.	Numer Artykułu	Kod EAN
150	4.2	6	-	5 - 13	Ø 10 - 100	5 - 13	Ø 10 - 100	Tak	Tak	Tak	1	1	48005241	045242567980
											5	1	48005541	045242568048
230	4.2	6	-	5 - 13	Ø 10 - 175	5 - 13	Ø 10 - 175	Tak	Tak	Tak	1	1	48005242	045242567997
											5	1	48005542	045242568055
300	4.2	6	-	5 - 13	Ø 10 - 250	5 - 13	Ø 10 - 250	Tak	Tak	Tak	1	1	48005243	045242568000
											5	1	48005543	045242568062

## Metal: Prace przy dużych obciążeniach

### THE WRECKER™

Mocny i precyzyjny, super gruby korpus brzeszczota 1,60 mm.











Bimetalowa struktura - doskonała trwałość i wydajność brzeszczotu.

Geometria zęba - agresywna, wzmocniona struktura wierzchołka zębów i jednakowa głębokość wrębów pozwala na odprowadzenie większej ilości materiału za jednym pociągnięciem przyspieszając cięcie.

Pochyły kształt brzeszczota sprawia, że ten brzeszczot jest idealny do cięcia w głębnego. Najbardziej nadaje się do cięcia metalu i do prac wyburzeniowych (drewno z gwoździami).

Długość ostrza (mm)	Podziałka zębów (mm)	Ilość zębów na cal	Numer referencyjny								Ilość w op.	Min. zam.	Numer Artykułu	Kod EAN
	150	3.6/2.3	7/11	-	4 - 10	Ø 10 - 100	4 - 10	4 - 10	Tak	Tak	5	1	48005701	045242082476
	230	3.6/2.3	7/11	-	4 - 10	Ø 10 - 160	4 - 10	4 - 10	Tak	Tak	5	1	48005706	045242082483
											25	1	48008706	045242082520
	300	3.6/2.3	7/11	-	4 - 10	Ø 10 - 180	4 - 10	4 - 10	Tak	Tak	5	1	48005711	045242082490
											25	1	48008711	045242082537

## Drewno / Metal / Tworzywa sztuczne: Brzeszczoty uniwersalne

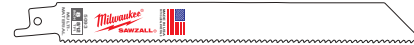
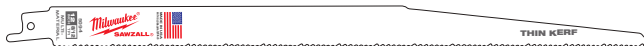
Długość ostrza (mm)	Podziałka zębów (mm)	Ilość zębów na cal	Numer referencyjny							Ilość w op.	Min. zam.	Numer Artykułu	Kod EAN
	150	2.5	10	-	3 - 10	3 - 10	5 - 50	Tak	Ø 3 - 50	5	1	48005092	045242082766
	150	2.5/1.8	10/14	SS922VF	3 - 10	3 - 10	5 - 100	Tak	Ø 3 - 100	5	1	48005292	045242350490
										50	1	48016292	045242084081
	200	2.5/1.8	10/14	-	3 - 10	3 - 10	5 - 175	Tak	Ø 3 - 160	5	1	48005293	045242265657
										50	1	48016293	045242084098
	300	2.5/1.8	10/14	-	3 - 10	3 - 10	5 - 250	Tak	Ø 3 - 250	5	1	48005194	045242082926
	150	3.2/2.1	8/12	-	3 - 10	3 - 10	5 - 100	Tak	Ø 3 - 100	5	1	48005091	045242082759
										50	1	48016091	045242084685
	200	3.2/2.1	8/12	-	3 - 10	3 - 10	5 - 175	Tak	Ø 3 - 160	5	1	48005093	045242082773
										50	1	48016093	045242084708
										500	1	48016000	045242084951
	300	3.2/2.1	8/12	-	3 - 10	3 - 10	5 - 250	Tak	Ø 3 - 250	5	1	48005094	045242082780
										50	1	48016094	045242084715

## Drewno i tworzywa sztuczne

Długość ostrza (mm)	Podziałka zębów (mm)	Ilość zębów na cal	Numer referencyjny						Ilość w op.	Min. zam.	Numer Artykułu	Kod EAN
150	4.2	6	S644D	6 - 100	-	6 - 100	Nie	Tak	3	1	48001075	045242079810
150	4.2	6	S744D	6-50	-	6-50	Tak	Nie	3	1	48001076	045242079827
230	4.2	6	-	6 - 190	6 - 190	6 - 100	Nie	Tak	5	1	48005016	045242082636
240	5.5/6	4/5	S1531L	15 - 190	15 - 190	-	Nie	Nie	3 50	1	48001077 4932478111	045242079834 4058546340445
240	8.5	3	S1542K	15 - 190	-	-	Nie	Nie	3	1	48001078	045242079841
150	4.2	6	-	6 - 60	6 - 60	-	Nie	Nie	2	1	4932493509	4058546483807
275	4.2	6	-	6 - 200	6 - 200	-	Nie	Nie	2	1	4932471693	4058546295929
300	4.2	6	S1344D	6 - 250	6 - 250	-	Nie	Nie	3	1	48001079	045242079858

## Brzeszczyt SAWZALL™ do materiałów specjalnych

### Zastosowanie specjalne: cienkie metale

Końcówka w kształcie „załamanej fali” – szybkie cięcie wgłębne materiałów < 0,6 mm.  
 Wszechstronność – pochylony kształt umożliwia cięcie w wąskich przestrzeniach różnych kształtów.  
 Żywotność - zoptymalizowana geometria zębów (30 na cal) do cięcia materiałów o grubości 0,6 - 1,5 mm.



Długość ostrza (mm)	Podziałka zębów (mm)	Ilość zębów na cal	Ilość w op.	Min. zam.	Numer Artykułu	Kod EAN
85	0.8	30	5	1	48001630	045242300174

### Zastosowanie specjalne: sucha zabudowa



Precyzyjna głębokość cięcia – tylko 63 mm, chroni przed uszkodzeniem rur lub przewodów.  
 Dwustronne zęby - brzeszczot tnie w każdym kierunku, tnie czysto, wytwarza mniej urobku niż piła ręczna.  
 Końcówka w kształcie "załamanej fali" – łatwe cięcie wgłębne.





Długość ostrza (mm)	Podziałka zębów (mm)	Ilość zębów na cal			Ilość w op.	Min. zam.	Numer Artykułu	Kod EAN
63	-	-	Tak	Tak	1	1	48001640	045242300181







125	4.2	6	Tak	Tak	5	1	48005052	045242082735
-----	-----	---	-----	-----	---	---	----------	--------------



**Zastosowanie specjalne: żeliwo / materiały ściernie / włókno szklane**

Długość ostrza (mm)	Podziałka zębów (mm)	Ilość zębów na cal	Numer referencyjny						Ilość w op.	Min. zam.	Numer Artykułu	Kod EAN
230	Nasyp diamentowy	-	-	Ø 10 - 160	Ø 10 - 160	3 - 175	-	-	1	1	48001450	045242187416
150	Nasyp z węglika	-	-	Ø 10 - 100	Ø 10 - 100	3 - 100	-	-	3	1	48001420	045242081950
230	Nasyp z węglika	-	S1130R	Ø 10 - 160	Ø 10 - 160	3 - 175	-	-	3	1	48001430	045242082001
305	8.5	3	S1241HM	-	-	6 - 150	10 - 250	-	1	1	48001080	045242079865
235	17	1.5	-	-	-	6-135	10-135	10-135	1	1	4932498318	4058546521875
300	17	1.5	-	-	-	6-150	10-200	10-200	1	1	4932498319	4058546521882
450	17	1.5	-	-	-	6 - 150	10 - 350	10 - 350	1	1	48001460	045242235353
235	8.5	3	-	-	-	6-135	10-135	10-135	1	1	4932498320	4058546521899
300	8.5	3	-	-	-	4-150	10-200	10-200	1	1	4932498321	4058546521905
450	8.5	3	-	-	-	4-150	10-350	10-350	1	1	4932498322	4058546521912

**Zastosowania specjalne: materiał izolacyjny / karton / pianka**

Długość ostrza (mm)	Podziałka zębów (mm)	Ilość zębów na cal	Numer referencyjny					Ilość w op.	Min. zam.	Numer Artykułu	Kod EAN
300	Nóż falisty	Nóż falisty	-	Tak	Tak	Tak	Tak	1	1	48001084	045242079902

**Specjalne zastosowanie: materiały zamrożone**

300	4.2	6	S1211K					1	1	48001082	045242079889
400	4.2	6	-					1	1	48001083	045242079896

**Zastosowanie specjalne: ostrze do cięcia w tej samej płaszczyźnie z powierzchnią otaczającą**



Cięcie w tej samej płaszczyźnie z posadzką - osłona posadzki chroni zęby przed kontaktem z posadzką podczas cięcia w ten sposób. Podwyższony korpus brzeszczota - prowadzi brzeszczot zapewniając prostsze cięcia, np. kiedy wycinasz drzwi i okna w konstrukcji drewnianej. FANG TIP™ - szybkie i łatwe cięcie wgłębne. Odpowiednie do cięcia wszystkich rodzajów drewna, drewna z gwoździami. Nie nadaje się do cegły, muru ani stali.

Długość ostrza (mm)	Podziałka zębów (mm)	Ilość zębów na cal	Numer referencyjny	Ilość w op.	Min. zam.	Numer Artykułu	Kod EAN
300	5	5	-	1	1	48001600	045242253272



## Zestawy brzeszczotów SAWZALL®

Opis	Ilość w op.	Min. zam.	Numer Artykułu	Kod EAN	
<b>Zestaw brzeszczotów do piły szablastej SAWZALL™ - 5 szt.</b>					
① 1 x AX™ do drewna z gwoździemi - 230 mm x 5 Tpi (48005026), 1 x WRECKER™ multi material - 230 mm x 8 Tpi (48005706), 1 x TORCH™ do metalu - 230 mm x 14 Tpi (48005787), 1 x TORCH™ do metalu - 150 mm	5	1	49222205	045242536528	
<b>Zestaw brzeszczotów do piły szablastej CARBIDE</b>					
② Drewno z gwoździami 2 x AX™ carbide - 230 mm, Metal, żeliwo: 2 x TORCH™ carbide - 150 mm, 1 x TORCH™ carbide - 230 mm	5	1	49222206	045242567492	
<b>Zestaw brzeszczotów do piły szablastej SAWZALL™ - 10 szt.</b>					
③ 3 x THIN KERF do metalu - 150 mm x 14 Tpi (48005182), 3 x THIN KERF do metalu - 150 mm x 24 Tpi (48005186), 2 x THIN KERF do drewna z gwoździami - 150 mm x 5 Tpi (48005035), 1 x THIN KERF do drewna z gwoździami - 230 mm x 5 Tpi (48005036), 1 x THIN KERF d	10	1	49222211	045242536856	
<b>Zestaw brzeszczotów do piły szablastej SAWZALL™ - 12 szt.</b>					
④ 2 x AX™ do drewna z gwoździami - 150 mm x 5 Tpi (48005021), 2 x AX™ do drewna z gwoździami - 230 mm x 5 Tpi (48005026), 4 x TORCH™ do metalu - 150 mm x 18 Tpi (48005784), 2 x TORCH™ do metalu - 230 mm, 2 x WRECKER™ multi material - 150 mm	12	1	49222229	045242536863	
<b>Zestaw brzeszczotów do piły szablastej</b>					
⑤ 2 x WRECKER™ multi material - 150 mm, 2 x AX™ do drewna z gwoździami - 150 mm, 2 x AX™ do drewna z gwoździami - 230 mm, 4 x TORCH™ do metalu - 150 mm, 2 x TORCH™ do metalu - 230 mm, 1 x TORCH™ carbide - 150 mm do żeliwa	13	1	49222231	045242540686	















## Brzeszczyoty HACKZALL™

Specjalnie zaprojektowane brzeszczyoty wyłącznie do użytku z 12 V HACKZALL™.

Bimetalowa budowa zębów dla przedłużonej trwałości.

Zoptymalizowany kształt zęba dla dynamicznego i szybszego cięcia.

Cieńszy korpus brzeszczyotu zapewnia większą prędkość i o 35% więcej cięć na jednym ładowaniu.

Długość ostrza (mm)	Podziałka zębów (mm)	Ilość zębów na cal							Ilość w op.	Min. zam.	Numer Artykułu	Kod EAN
 100	4.2	6	-	-	-	-	6 - 40	Ø 10 - 40	5	1	49005460	045242160273
 150	1.8	14	3 - 6	Ø 10 - 32	3 - 6	3 - 6	-	Ø 10 - 50	5	1	49005614	045242160334
 100	1.4	18	1.5 - 4	Ø 10 - 32	1.5 - 4	-	-	-	5	1	49005418	045242160341
 100	1	25	0.5 - 3	Ø 8 - 32	0.5 - 3	-	-	-	5	1	49005424	045242160358
 75	-	-	-	-	-	-	-	-	1	1	49005456	045242219476
Skrobak 75 mm do usuwania silikonu, fug, farby, rdzy.												
 125	-	-	-	-	-	-	-	-	1	1	49005455	045242293421
Skrobak 125 mm do usuwania kleju, silikonu, fug, winylu, rdzy, farby, tapet.												
 60	-	-	-	-	-	-	-	-	1	1	49005450	045242221066
Brzeszczoł do usuwania lub modelowania fug między płytkami.												
									10	1	49220220	045242160365
Zestaw brzeszczołów HACKZALL™ 10 szt. 2 x 49005460, 3 x 49005614, 3 x 49005424, 2 x 49005418												



## BRZESZCZOTY DO WYRZYNAREK

## CECHY MATERIAŁOWE

### STAL WYSOKOWĘGLOWA (HCS)

- Brzeszczoty ze stali wysokowęglowej są stosowane do cięcia wszystkich typów drewna i tworzywa sztucznego.

### STAL SZYBKOTNĄCA (HSS)

- Brzeszczoty ze stali szybko tnącej są odpowiednie do cięcia metali, metali nieżelaznych i aluminium.

### NASYP Z WĘGLIKA

- Te brzeszczoty mają na krawędzi nasyp z węgla wolframu, dzięki czemu nadają się do materiałów ściernych.

### WĘGLIK WOLFRAMU (TC)

- Brzeszczoty z końcówkami zębów z węgla wolframu nadają się idealnie do wyrobów wzmocnionych włóknem szklanym. Takie brzeszczoty z ciągłą krawędzią tnącą zębów z węgla wolframu są odpowiednie do szczególnie twardych materiałów, takich jak stal nierdzewna.

### BI-METAL

- Brzeszczoty bimetalowe mają zęby ze stali szybko tnącej zgrzewane wiązką elektronów na sprężystej części tylnej ze stali stopowej. Brzeszczoty te zapewniają maksymalną wydajność w najbardziej wymagających zastosowaniach zarówno w przypadku drewna, jak i metalu.

### BRZESZCZOTY BIMETALOWE MAJĄ NASTĘPUJĄCE ZALETY:

- Sprężystość i wytrzymałość na uderzenia.
- Długa trwałość. Brzeszczoty do metalu mają trwałość 2 razy dłuższą, a do drewna nawet 5 razy dłuższą niż tradycyjne brzeszczoty HCS i HSS.
- Wytrzymałe, odporne na temperaturę zęby, które dłużej pozostają ostre.
- Szybsze cięcie.

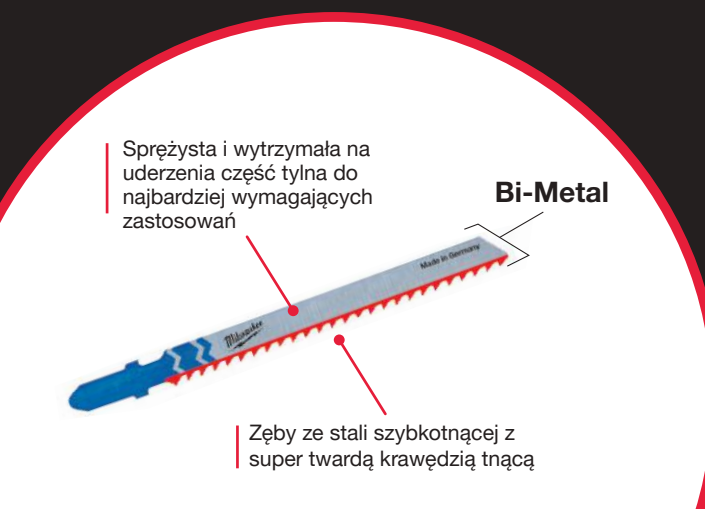

### Kolorowe kody brzeszczotów

### Kolor ułatwia dobór brzeszczota



= Do wszystkich typów drewna, laminowanych płyt wiórowych, płyt wiórowych, sklejk, płyt stolarskich i tworzyw sztucznych. Brzeszczot koloru srebrnego.



= Do wszystkich typów metali żelaznych i nieżelaznych, stali, aluminium, miedzi, mosiądzu, stali nierdzewnej, ołowiu, cyny i materiałów wielowarstwowych. Brzeszczot koloru srebrnego.



= Do cięcia szerokiej gamy wyrobów, kartonu, gumy, włókna szklanego, pianki i materiałów ściernych. Brzeszczot koloru czarnego.



= Brzeszczoty bimetalowe są koloru białego z chwytem odpowiedniego koloru; żółty do drewna i niebieski do metalu.



## Brzeszczyt z chwytem T do drewna i tworzyw sztucznych

### Brzeszczyt tradycyjny

Brzeszczyt tradycyjny, które zapewniają dobrą i stałą wydajność.

Długość ostrza (mm)	Po- działka zębów (mm)	Numer referen- cyjny									Ilość w op.	Min. zam.	Numer Artykułu	Kod EAN
50	2	T 119 B	< 20	-	< 20	Tak	-	Nie	Nie	Nie	5	1	4932274353	4002395301553
75	3	T 111 C	5 - 50	-	< 40	-	Tak	Nie	Nie	Nie	5	1	4932254071	4002395301539

### Brzeszczyt do cięcia po łuku

Wszystkie nasze brzeszczyt do cięcia po łuku charakteryzują się wąskim korpusem dla poprawienia możliwości manewrowania.

Brzeszczyt do wyrzynarki 4932265312 i 4932430143 mają zęby tnące po obu stronach.

Zęby z tyłu brzeszczołu umożliwiają łatwe wycinanie zakrzywionych i ostrych łuków.

Dla uzyskania lepszych wyników przy cięciu po zakrzywionych łukach należy pracować przy wyłączonym ruchu wahadłowym.

50	1.35	T 101 A0	< 20	< 20	< 15	Tak	Nie	Tak	Nie	Nie	5	1	4932373392	4002395348879
50	2	T 119 B0	< 20	-	< 20	Tak	Nie	Tak	Nie	Nie	5	1	4932274650	4002395301485
75	2.5		< 30	< 20	< 20	Tak	Nie	Tak	Nie	Tak	5	1	4932430143	4002395378043
75	4 / 1.2	Specjalne	< 30	-	< 30	Nie	Tak	Tak	Nie	Nie	5	1	4932265312	4002395301478
75	4	T 244 D	< 50	-	-	Nie	Tak	Tak	Nie	Tak	5	1	4932346078	4002395312375
											25	1	4932373492	4002395349920

### Brzeszczyt szybko tnący

Ostra i agresywna geometria zębów zapewnia bardzo szybkie cięcie drewna.

75	4	T 144 D	< 50	-	-	Nie	Tak	Nie	Nie	Tak	5	1	4932213116	4002395301492
											25	1	4932373487	4002395349272
											100	1	4932430461	4002395381227
Bi-Metal 75	4	T 144 DF	< 50	-	-	Nie	Tak	Nie	Nie	Tak	5	1	4932373391	4002395348862
105	4	T 344 D	< 80	-	-	Nie	Tak	Nie	Nie	Tak	5	1	4932311633	4002395301508
155	4	T 744 D	5-125	-	-	Nie	Tak	Nie	Nie	Tak	5	1	4932354745	4002395324095

## Brzeszczoty do szybkiego i czystego cięcia

Potrójnie ostrzone zęby do szybkiego i bardzo czystego cięcia bez zadziorów. Ząb zagarniający do cięcia wgłębnego.

Długość ostrza (mm)	Po- działka zębów (mm)	Numer referen- cyjny										Ilość w op.	Min. zam.	Numer Artykułu	Kod EAN
4301 41															
91	2.5	T 234 X	3 - 60	3 - 60	Tak	< 45	Nie	Nie	Tak	Nie		5	1	4932430141	4002395378029

3 cut

## Brzeszczoty do czystego i bezodpryskowego cięcia

Poniższe dwa brzeszczoty mają ukośnie zaostrzone zęby boczne zapewniające bardzo czyste cięcie.

2540 61															
75	2.5	T 101 B	< 30	< 60	Nie	< 30	Tak	Nie	Nie	Nie		5	1	4932254061	4002395301522
												25	1	4932373489	4002395349296
3733 90															
75	2.5	T 101 BF	< 30	< 60	Nie	< 30	Tak	Nie	Nie	Nie		5	1	4932373390	4002395348855
2743 51															
75	4	T 101 D	< 50	< 60	Nie	< 45	Tak	Nie	Nie	Nie		5	1	4932274351	4002395301515
												25	1	4932373490	4002395349906
3993 06															
105	3	T 301 CD	< 80	< 60	Nie	-	Tak	Nie	Nie	Nie		5	1	4932399306	4002395359202
105	4	T 301 DL	< 80	< 80	Nie	< 50	Tak	Nie	Nie	Nie		5	1	4932346071	4002395312399
3460 71															

Bi-Metal

## Brzeszczoty do precyzyjnego cięcia prostego: blaty kuchenne

Poniższe brzeszczoty dzięki ich grubszej korpusowi gwarantują wysoką sztywność, a w konsekwencji dokładniejsze cięcie pionowe. Idealne do zastosowań, w których wymagany jest dokładny kąt prosty – to znaczy do blatów kuchennych.

3730 80															
75	4	T 101 DP	< 60	< 60	Nie	< 45	Tak	Nie	Nie	Tak		5	1	4932373080	4002395346073
3733 88															
105	4	T 101 DP sp.	< 80	< 80	Nie	< 50	Tak	Nie	Nie	Tak		5	1	4932373388	4002395348831

## Zastosowanie specjalne: blaty kuchenne i laminowane płyty wiórowe

Zęby tych brzeszczotów są odwrócone, co oznacza, że brzeszczot tnie przy ruchu w dół, dzięki czemu są szczególnie odpowiednie do czystego i bezodpryskowego cięcia laminowanych płyt wiórowych, a w szczególności blatów kuchennych na miejscu.

Dla uzyskania lepszych wyników pracować bez ruchu wahadłowego.

3460 79															
75	2.5	T 101 BR	< 30	< 60	Nie	< 60	Tak	Nie	Nie	Nie		5	1	4932346079	4002395312382
3480 72															
105	2.5	T101BR sp.	< 50	< 80	Nie	< 80	Tak	Nie	Nie	Nie		5	1	4932348072	4002395313860

## Zastosowanie specjalne: parkiety i laminowane materiały na podłogi















Brzeszczot 4932373392 jest idealny do wycinania łuków i nieregularnych kształtów. Do cięcia prostego stosować brzeszczot 4932373083.

3733 92															
50	1.35	T 101 A0	< 20	Nie	< 20	< 15	Tak	Nie	Tak	Nie		5	1	4932373392	4002395348879
3730 83															
60	1.9	Specjalne	3 - 20	Tak	Tak	-	Tak	Nie	Nie	Nie		5	1	4932373083	4002395346080

## Brzeszczyty z chwytem T do metalu





### Brzeszczyty tradycyjne

Brzeszczot 4932274652 nadaje się szczególnie do cięcia bardzo cienkich arkuszy materiału dzięki małej podziałce zębów 0,7 mm. Dla profesjonalistów wymagających szczególnie długiej trwałości użytkowej zalecamy stosowanie brzeszczotów bimetalowych w połączeniu z odpowiednim środkiem chłodząco-smarującym. Trwałość brzeszczotów bimetalowych jest dwukrotnie większa niż innych.

Długość ostrza (mm)	Po- działka zębów (mm)	Numer referen- cyjny				STAINLESS - INOX		ALU				Ilość w op.	Min. zam.	Numer Artykułu	Kod EAN
<b>2746 52</b>  Made in Germany															
55	0.7	T 118 G	0.5 - 2	0.5 - 2	-	-	-	-	-	-	Nie	5	1	4932274652	4002395301621
<b>2540 63</b>  Made in Germany															
55	1.2	T 118 A	1.5 - 4	1.5 - 4	-	-	-	-	-	-	Nie	5	1	4932254063	4002395301614
												25	1	4932373486	4002395349265
<b>340011</b>  BI-METAL Made in Germany															
Bi-Metal 55	1.2	T 118 AF	1.5 - 4	1.5 - 4	-	1.2 - 2	-	-	-	-	Nie	5	1	4932340011	4002395304684
<b>3458 26</b>  Made in Germany															
66	1.2	T 118 A sp.	1.5 - 4	1.5 - 4	-	-	-	-	-	-	Nie	5	1	4932345826	4002395313464
<b>3993 07</b>  Made in Germany															
105	1	T 318 A	1 - 4	1 - 4	< 85	-	-	-	-	-	Nie	5	1	4932399307	4002395359219
<b>2540 64</b>  Made in Germany															
55	2	T 118 B	3 - 6	3 - 6	-	-	3 - 10	-	-	-	Nie	5	1	4932254064	4002395301591
<b>3400 12</b>  BI-METAL Made in Germany															
Bi-Metal 55	2	T 118 BF	3 - 6	3 - 6	-	2 - 3	3 - 10	-	2 - 30	-	Nie	5	1	4932340012	4002395304691
<b>2746 51</b>  BI-METAL Made in Germany															
Bi-Metal 75	2.5	T 101 A sp.	-	2 - 10	< 45	-	3 - 10	-	2 - 20	-	Nie	5	1	4932274651	4002395301577



### Brzeszczyty uniwersalne

Brzeszczyty te nadają się do cięcia szerokiego zakresu materiałów, od miękkiej stali, aluminium, drewna z gwoździami, tworzyw sztucznych i materiałów wielowarstwowych.

<b>4301 42</b>  BI-METAL TWIN-CUT Made in Germany															
Bi-Metal TWIN CUT 91	2.5 / 1.8	T 123 XF	2.5 - 10	3 - 10	< 50	-	4 - 10	-	-	-	Nie	5	1	4932430142	4002395378036
<b>2746 54</b>  BI-METAL Made in Germany															
Bi-Metal 105	1.2	T 318 AF	1.5 - 4	1.5 - 4	< 85	-	-	-	-	-	Nie	5	1	4932274654	4002395301607
<b>2746 53</b>  BI-METAL Made in Germany															
Bi-Metal 105	2	T 318 BF	3 - 6	3 - 6	< 85	-	3 - 10	4 - 30	-	-	Nie	5	1	4932274653	4002395301584
<b>3730 86</b>  BI-METAL Made in Germany															
Bi-Metal 155	1	T 718 AF	1 - 4	1 - 4	< 125	-	-	-	-	-	Nie	5	1	4932373086	4002395346097

### Brzeszczyty do cięcia po łuku

Zwłaszcza wąszy korpus brzeszczota pozwala na cięcie po ostrych łukach w szerokim zakresie metali.

<b>3460 82</b>  Made in Germany															
55	1.2	T 218 A	1.5 - 4	1.5 - 4	-	-	-	-	-	-	Tak	5	1	4932346082	4002395312368
<b>3480 81</b>  Made in Germany															
75	3	T 227 D	3.5 - 6	3.5 - 6	-	-	4 - 15	4 - 30	-	-	Tak	5	1	4932346081	4002395312351

## Zastosowanie specjalne: aluminium

Większość tradycyjnych brzeszczotów również nadaje się do cięcia aluminium, jednak ten brzeszczot jest lepszy, dzięki dużej podziאלce zębów i szerokim wrębom zapewniającym lepsze usuwanie materiału, co jest korzystne przy cięciu aluminium.

Do wycinania łuków lub nieregularnych kształtów w aluminium zalecamy stosowanie brzeszczotu 4932346081.

Długość ostrza (mm)	Podziאלka zębów (mm)	Numer referencyjny							Ilość w op.	Min. zam.	Numer Artykułu	Kod EAN
75	3	T 127 D	3.5 - 6	3.5 - 6	-	-	4 - 15	4 - 30	5	1	4932274315	4002395301560

## Zastosowanie specjalne: stal nierdzewna

Zęby tych brzeszczotów mają końcówki z węglików, dzięki czemu są trwałe i nadają się do stali z zawartością składników stopowych, takiej jak stal nierdzewna.

Dla uzyskania lepszych wyników pracuj bez ruchu wahadłowego i stosuj olej chłodząco-smarujący jako środek smarny.

Długość ostrza (mm)	Podziאלka zębów (mm)	Numer referencyjny							Ilość w op.	Min. zam.	Numer Artykułu	Kod EAN
50	1.1	T 118 AHM	1.5 - 3	1.5 - 3	-	1.5 - 3	-	-	2	1	4932373393	4002395348886

## Brzeszczoty do materiałów specjalnych

### Zastosowania specjalne: włókno szklane / wzmocnione tworzywa sztuczne / szkło akrylowe

Brzeszczot 4932373387 ma zęby z węglika spiekaneego dla uzyskania dłuższej żywotności i do cięcia twardych materiałów.

Długość ostrza (mm)	Podziאלka zębów (mm)	Numer referencyjny											Ilość w op.	Min. zam.	Numer Artykułu	Kod EAN
75	2.5	T 101 A sp.	2 - 10	-	Nie	Nie	-	2 - 20	-	-	Nie	5	1	4932274651	4002395301577	
75	4.2	T 141 HM	-	-	Nie	Nie	5 - 20	-	5 - 20	-	Tak	1	1	4932399308	4002395359226	
91	3.3	T301CHM	-	< 60	Nie	Nie	5 - 20	2 - 20	5 - 20	-	Tak	2	1	4932493687	4058546508470	
105	4.2	T 341 HM	-	< 60	Nie	Nie	5 - 20	-	5 - 20	-	Nie	1	1	4932373387	4002395348824	

### Zastosowanie specjalne: materiały ściernie i żeliwo.

Długość ostrza (mm)	Podziאלka zębów (mm)	Numer referencyjny			< 15 icon"/>							Numer Artykułu	Kod EAN			
54	Ziarno 30	T 130 Grube ziarno	-	-	Tak	Tak	< 15	-	-	Tak	5 - 15	Nie	1	1	4932213231	4002395301645
54	Ziarno 50	T 150 Dokładny	-	-	Tak	Tak	< 10	-	-	Tak	5 - 15	Nie	1	1	4932213232	4002395301652



## Specjalne zastosowanie: materiały izolacyjne

Długość ostrza (mm)	Podziałka zębów (mm)	Numer referencyjny					Ilość w op.	Min. zam.	Numer Artykułu	Kod EAN
155	Nóż falisty	T 313 AW	Tak	Tak	Tak	Tak	5	1	4932430144	4002395378050

## Zestawy brzeszczotów do wyrzynarek- z chwytem "T"

Opis	Ilość w op.	Min. zam.	Numer Artykułu	Kod EAN
<p>① Zestaw 5 szt. zapakowany w blisterze. Zastosowanie do drewna i metalu.</p> <p>Zawartość: 4932213116, 4932254061, 4932254063, 4932254064, 4932254071. Zastosowanie do drewna i metalu.</p>	5	1	4932345825	4002395314850
<p>② Zestaw brzeszczotów do wyrzynarki (35 szt.) - do zastosowania w drewnie i metalu</p> <p>Zawiera 7 x 4932213116 - T144D brzeszczoty szybko tnące do drewna, 7 x 4932274351 - T101D do czystego cięcia drewna, 7 x 4932254061 - T101B do czystego i bezodpryskowego cięcia drewna, 7 x 4932346078 - T244D do cięcia po łuku, 7 x 4932254063 - T118A do cięcia metalu</p>	35	12	4932479088	4058546368821



## Brzeszczoty do wyrzynarek z chwytem "U"

Długość ostrza (mm)	Podziałka zębów (mm)	Numer referencyjny							Ilość w op.	Min. zam.	Numer Artykułu	Kod EAN
75	4	A 2202	5 - 60	< 60	-	Nie	Tak	Tak	5	1	4932354508	4002395321070
75	2.5	A5035/A5041	< 30	< 60	< 30	Tak	Nie	Nie	5	1	4932354506	4002395321056

# STARLOCK

**BRZESZCZOTY DO NARZĘDZI  
WIELOFUNKCYJNYCH**

**NIE WYMAGAJĄ  
ADAPTERÓW**

**SZYBKA WYMIANA  
OSTRZA**

**100% PRZENIESIENIE  
MOCY Z NARZĘDZIA  
NA BRZESZCZÓT**

## JEDEN UNIWERSALNY SYSTEM

### DLACZEGO MILWAUKEE®?

- 1 NAJWIĘKSZA TRWAŁOŚĆ**
- 2 ROZWIĄZANIA DLA KAŻDEJ BRANŻY**
- 3 PEŁNY ASORTYMENT DO RÓŻNYCH ZASTOSOWAŃ**
- 4 PONAD 22 RODZAJE**



#### CARBIDE EXTREME

Brzeszczot TCTTI 35 mm do cięcia wglębnego w różnych materiałach zapewnia długi czas pracy - 30x dłuższa żywotność niż w przypadku standardowych brzeszczotów

48906040

# 30x WIĘCEJ CIĘĆ

## CARBIDE EXTREME

Opis	Miękkie drewno	Twarde drewno	Tworzywo sztuczne	Drewno z gwoździami	Metal	Fugi	Klej do płytek	Ilość w opakowaniu	Nr artykułu
Brzeszczot 35x42 mm do cięcia wglębnego	✓		✓					1	48906001
Brzeszczot 3-ostrzowy 35x42 mm do cięcia wglębnego	✓	✓	✓					1	48906011
Brzeszczot 65x42 mm do cięcia wglębnego	✓		✓					1	48906005
Brzeszczot 3-ostrzowy 65x42 mm do cięcia wglębnego	✓	✓	✓					1	48906015
Brzeszczot 3-ostrzowy bimetalowy 35x42 mm do cięcia wglębnego	✓	✓	✓					1	48906017
Drewno z gwoździami 20mm wąskie cięcie wglębne. Ostrze bimetaliczne zapewniające długą żywotność	✓		✓	✓				1	48906000
Brzeszczot bimetalowy 35x42 mm do cięcia wglębnego	✓		✓	✓				1	48906021
Brzeszczot bimetalowy 65x42 mm do cięcia wglębnego	✓		✓	✓				1	48906027
Brzeszczot bimetalowy 28x47 mm do cięcia wglębnego	✓	✓	✓	✓	✓			1	48906031
Brzeszczot bimetalowy 43x47 mm do cięcia wglębnego	✓	✓	✓	✓	✓			1	48906035
Brzeszczot TCTTI 35x32 mm do cięcia wglębnego	✓	✓	✓	✓	✓			1	48906040
Brzeszczot płaski segmentowy 85x20 mm	✓	✓	✓	✓	✓			1	48906038
Brzeszczot płaski segmentowy bimetalowy 100x28 mm	✓	✓	✓	✓	✓			1	48906039
Ostrze z węgla 75x2,2 mm do usuwania fug						✓		1	48906051
Ostrze z węgla 75x1,2 mm do usuwania fug						✓		1	48906050
Ostrze z nasypem diamentowym 90x2,2 mm do usuwania fug 5x dłuższa żywotność niż ostrza z węgla						✓		1	48906053
Ostrze z nasypem diamentowym 90x1,2 mm do usuwania fug 5x dłuższa żywotność niż ostrza z węgla						✓		1	48906052
Płyta szlifierska z węglikiem 80 mm do wygładzania kleju do płytek, zaprawy murarskiej i drewna	✓						✓	1	48906054
Skrobak ze stali wysokowęglowej 52x37 mm do usuwania twardych klejów, betonu, starej farby							✓	1	48906062

### SZLIFOWANIE

Podstawa do szlifowania 93mm z 6 otworami

48906070



#### Description

Perforowane tarcze szlifierskie do drewna, farby, lakieru i gipsu 93x93x93mm.

Powergrid Mesh - 80-240 ziarno  
High performance - 40-240 ziarno  
Standard - 40-240 ziarno

## Akcesoria do narzędzia wielofunkcyjnego - Uchwyt STARLOCK

Uniwersalny uchwyt brzeszczotu STARLOCK sprawia, że ostrza MILWAUKEE® są kompatybilne z najpopularniejszymi narzędziami

### Ostrza do cięcia drewna

Opis	Szerokość (mm)	Długość (mm)	Miękkie drewno	Twarde drewno	Tworzywo sztuczne	Drewno z gwoździami	Kanały i kształtowniki metalowe	Ilość w op.	Min. zam.	Numer Artykułu	Kod EAN
① Ostrze do cięcia wglębnego drewna 35 mm	35	42	✓		✓			1	1	48906001	045242600298
								10	1	48906004	045242600281
② Ostrze do cięcia wglębnego drewna 35 mm, z zębami z 3 krawędziami, zapewniające szybkie i czyste cięcie	35	42	✓	✓	✓			1	1	48906011	045242600304
								10	1	48906014	045242600311
								50	1	48906511	045242739974
③ Ostrze szerokie do cięcia wglębnego drewna 65 mm	65	42	✓		✓			1	1	48906005	045242600274
								50	1	48906505	045242739943
④ Ostrze szerokie do cięcia wglębnego drewna 65 mm, z zębami z 3 krawędziami, zapewniające szybkie i czyste cięcie	65	42	✓	✓	✓			1	1	48906015	045242600328
⑤ Ostrze do cięcia wglębnego drewna 35 mm, z bimetalu - długa żywotność, z zębami z 3 krawędziami, zapewniające szybkie i czyste cięcie	35	42	✓	✓	✓			1	1	48906017	045242600335
								10	1	48906019	045242600342



## Ostrza do cięcia wielu materiałów

Opis	Szerokość (mm)	Długość (mm)	Miękkie drewno	Twarde drewno	Tworzywo sztuczne	Drewno z gwoździami	Kanały i kształtowniki metalowe	Ilość w op.	Min. zam.	Numer Artykułu	Kod EAN
① Ostrze do cięcia wglębnego drewna z gwoździami, 20 mm, z bimetalu - długa żywotność	20	34	✓	✓	✓	✓		1	1	48906000	045242670673
② Ostrze do cięcia wglębnego drewna z gwoździami, 35 mm, z bimetalu - długa żywotność	35	42	✓	✓	✓	✓		10	1	48906021 48906024 48906521	045242600359 045242600366 045242739929
③ Ostrze do cięcia wglębnego drewna z gwoździami, 65 mm, z bimetalu - długa żywotność	65	42	✓		✓	✓		1	1	48906027 48906527	045242600373 045242739950
④ Ostrze do cięcia wglębnego, 28 mm, z bimetalu - długa żywotność, do cięcia wielu materiałów	28	47	✓	✓	✓	✓	✓	10	1	48906031 48906034 48906531	045242600380 045242600397 045242739936
⑤ Ostrze do cięcia wglębnego, 43 mm, z bimetalu - długa żywotność, do cięcia wielu materiałów	43	47	✓	✓	✓	✓	✓	1	1	48906035	045242600403
⑥ Ostrze do cięcia wglębnego, 35 mm, z zębami z węgla spiekanego - długa żywotność, do cięcia wielu materiałów (30x dłuższa żywotność w porównaniu z ostrzami standardowymi)	35	32	✓	✓	✓	✓	✓	1	1	48906040	045242600458
⑦ Ostrze do przycinania krawędzi, segmentowe, 85 mm, do cięcia wielu materiałów	85	20	✓	✓	✓	✓	✓	1	1	48906038	045242600410
⑧ Ostrze do przycinania krawędzi, segmentowe, 100 mm, z bimetalu - długa żywotność, do cięcia wielu materiałów	100	28	✓	✓	✓	✓	✓	1	1	48906039	045242600427



## Ostrza do usuwania fug i tarniki

Opis	Szerokość (mm)	Długość (mm)	Rzadka zaprawa	Klej do płytek	Ilość w op.	Min. zam.	Numer Artykułu	Kod EAN
① Ostrze do usuwania fugi 2,2 mm z węgla spiekanego. Do usuwania uszkodzonej fugi między płytkami ściennymi lub podłogowymi	75	20	✓		1	1	48906051	045242600441
② Ostrze do usuwania fugi 1,2 mm z węgla spiekanego. Do usuwania uszkodzonej fugi między płytkami ściennymi lub podłogowymi	75	20	✓		1	1	48906050	045242600434
③ Ostrze do usuwania fugi 2,2 mm z nasypem diamentowym, zapewniającym wyjątkową trwałość. Do usuwania uszkodzonej fugi między płytkami ściennymi lub podłogowymi	90	25	✓		1	1	48906053	045242600489
④ Ostrze do usuwania fugi 1,2 mm z nasypem diamentowym, zapewniającym wyjątkową trwałość. Do usuwania uszkodzonej fugi między płytkami ściennymi lub podłogowymi	75	25	✓		1	1	48906052	045242600465
⑤ Tarnik z ostrzem z węgla spiekanego do szlifowania zgrubnego i ścierania kleju do płytek, zaprawy i drewna	80	80		✓	1	1	48906054	045242600496



## Ostrza do skrobania i cięcia

Opis	Szerokość (mm)	Długość (mm)	Klej do płytek	Kleje	Dywan	Silikon i Akryl	Ilość w op.	Min. zam.	Numer Artykułu	Kod EAN
① Elastyczny skrobak do usuwania miękkich pozostałości, takich jak silikon, akryl, klej do wykładzin i stara farba	52	37		✓		✓	1	1	48906061	045242600540
② Sztywny skrobak do usuwania twardych pozostałości, takich jak twarde kleje, kleje do płytek, pozostałości betonu i starej farby	52	37	✓	✓	✓		1	1	48906062	045242600557
③ Elastyczny nóż/skrobak do silikonu i miękkiego kitu okiennego	70	-				✓	1	1	48906063	045242600564
④ Nóż z 3 krawędziami tnącymi. Do cięcia wykładzin dywanowych, wykładzin podłogowych z PCW, kartonu i papy dachowej	40	-			✓		1	1	48906060	045242600519



## Szlifowanie/polerowanie/czyszczenie

Opis	Szerokość (mm)	Długość (mm)	Ilość w op.	Min. zam.	Numer Artykułu	Kod EAN
① Podstawa do szlifowania 93 x 93 mm - na rzep	93	93	1	1	48906070	045242600571
		ziarno				
Papier ścierny (6 szt.) ziarno 60 - na rzep		60	6	1	48906071	045242600588
Papier ścierny (6 szt.) ziarno 80 - na rzep		80	6	1	48906072	045242600595
② Papier ścierny (6 szt.) ziarno 120 - na rzep		120	6	1	48906073	045242600601
Papier ścierny (6 szt.) ziarno 180 - na rzep		180	6	1	48906074	045242600618
Papier ścierny (6 szt.) ziarno 240 - na rzep		240	6	1	48906075	045242600632

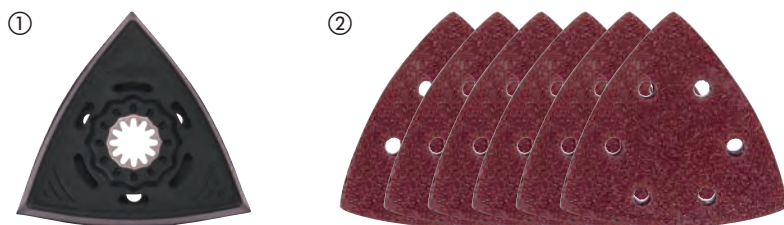

## Zestawy ostrzy do narzędzi wielofunkcyjnych

Opis	Ilość w op.	Min. zam.	Numer Artykułu	Kod EAN
<b>Zestaw brzeszczotów do drewna 5 szt.</b>				
① 2 x 48906001 brzeszczot 35x42mm do cięcia wgłębnego, 2 x 48906011 brzeszczot 3-ostrowy 35x42mm do cięcia wgłębnego - 1 szt., 1 x 48906021 brzeszczot bimetalowy 35x42mm do cięcia wgłębnego	5	12	<b>48906114</b>	045242670680
<b>Zestaw brzeszczotów do drewna i metalu 5 szt.</b>				
② 1 x 48906011 brzeszczot 3-ostrowy 35x42mm do cięcia wgłębnego, 2 x 48906021 brzeszczot bimetalowy 35x42mm do cięcia wgłębnego, 2 x 48906031 brzeszczot bimetalowy 28x47mm do cięcia wgłębnego	5	12	<b>48906115</b>	045242670697
<b>Zestaw do renowacji (8 szt.)</b>				
③ 2 x ostrze do cięcia wielu materiałów Ostrze do cięcia wgłębnego 28 mm, 2 x ostrze do cięcia wielu materiałów Ostrze do cięcia wgłębnego 43 mm, 1 x ostrze do usuwania fugi 2,2 mm z ostrzem z węgla spiekanego, 1 x 3 x nóż tnący, 1 x tarnik z ostrzem z węgla spiekanego, 1 x skrobak elastyczny 52 mm	8	1	<b>48906088</b>	045242600649
<b>Zestaw ostrzy do narzędzia wielofunkcyjnego (11 szt.)</b>				
④ 2 x ostrze do cięcia wgłębnego 35 mm, 2 x ostrze do cięcia wgłębnego 65 mm, 1 x ostrze do szybkiego cięcia wgłębnego 3C, 2 x ostrze do cięcia wielu materiałów Ostrze do cięcia wgłębnego 28 mm, 2 x ostrze do cięcia wielu materiałów Ostrze do cięcia wgłębnego 43 mm, 1 x ostrze do cięcia wielu materiałów Ostrze do przycinania krawędzi, segmentowe 85 mm, 1 x skrobak twardy 52 mm	11	1	<b>48906090</b>	045242600663
⑤ Etui do akcesoriów z uchwytem Starlock do narzędzi wielofunkcyjnych	1	1	<b>4932479838</b>	4058546376321



## Zestaw frezów do drewna z trzpieniem

Opis	Ilość w op.	Min. zam.	Numer Artykułu	Kod EAN
① Frezy do drewna z trzpieniem 8mm - zestaw 12 sztuk	12	1	<b>4932451668</b>	4002395275564
② Zestaw frezów do drewna 12 mm - 6 sztuk	6	1	<b>4932493578</b>	4058546484491
③ Zestaw frezów do drewna 12,7mm - 6 sztuk	6	1	<b>4932493579</b>	4058546484507

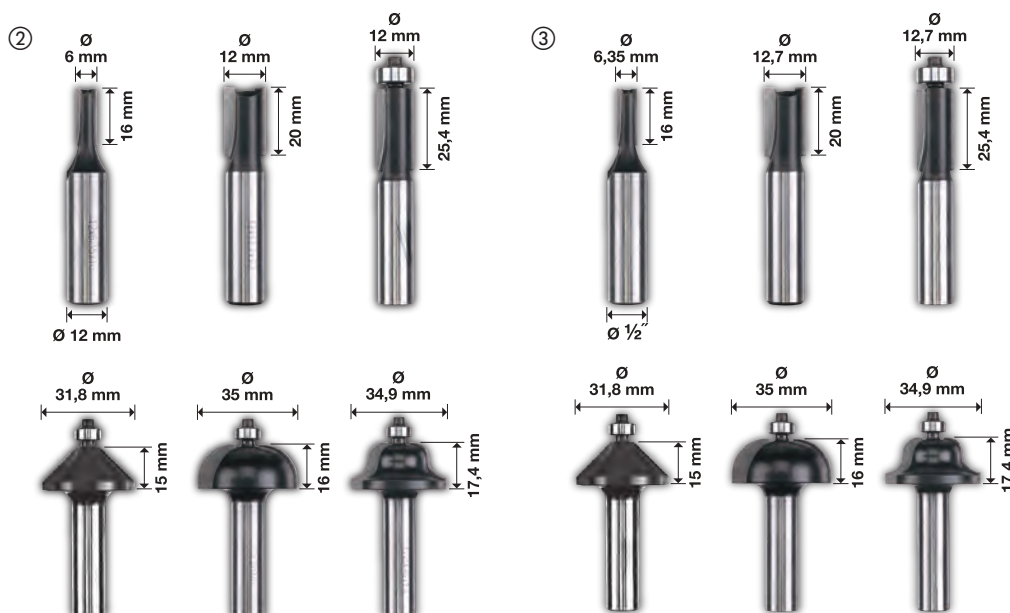

# TARCZE PILARSKIE

WIĘKSZA PRECYZJA. DŁUŻSZA ŻYWOTNOŚĆ. MNIEJSZE TARCIE.



PIŁOWANIE, CIĘCIE I SZLIFOWANIE

Ø 190 x 30 mm

36 HW 1.0

**POWŁOKA PTFE**  
REDUKUJE TARCIE,  
ZAPEWNIĄ SZYBSZE  
CIĘCIE I MNIEJSZE  
NAGRZEWANIE  
SIĘ TARCZY

**SZCZELINY  
ANTY-  
WIBRACYJNE  
WYCINANE  
LASEROWO**  
ZAPEWNIĄJĄ  
NIŻSZY POZIOM  
DRGAŃ I HAŁASU  
ORAZ WIĘKSZĄ  
PRECYZJĘ CIĘĆ

**ZĘBY Z WĘGLIKIEM WOLFRAMU Z DOMIESZKĄ KOBALTU**  
DLA WIĘKSZEJ WYDAJNOŚCI I CZYSTYCH CIĘĆ



**ATB - ZĄB  
NAPRZEMIENNIE  
SKOŚNY**



**TF - ZĄB TRAPEZOWO-  
PŁASKI**



**D - ZĄB PŁASKI  
DIAMENTOWY**

## Tarcze pilarskie do ręcznych pił tarczowych

Powłoka PTFE - cechuje się odpornością na wysokie temperatury oraz nie przywiera do innych materiałów.

Chroni przed korozją, redukuje tarcie, zapewnia szybsze cięcie i mniejsze nagrzewanie się tarczy.

Szczeliny antywibracyjne wycinane laserowo - gwarantują niższy poziom drgań i hałasu oraz wyższą precyzję cięcia.

Tarcze wykonane ze stali wysokogatunkowej wycinanej laserowo - gwarantowana najwyższa precyzja.

Zęby z węglikiem wolframu z domieszką kobaltu - zapewniają wysoką wydajność i trwałość oraz czystość cięcia.

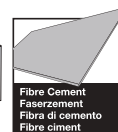
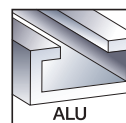
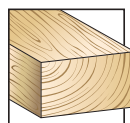

Średnica tarczy tnącej (mm)	Średnica otworu tarczy (mm)	Ilość zębów	Szerokość cięcia (kerf) (mm)	Kąt zębów	Kształt zęba	Thin Kerf*	Wszystkie rodzaje drewna*	Materiały abrazyjne, Cement włóknisty, Włókno szklane	Two-rzutowo sztuczne	Metale nieżelazne, profile aluminiowych	Szybkie cięcie	Czyste cięcie	Ilość w op.	Min. zam.	Numer Artykułu	Kod EAN
140	20	18	1.6	+18°	ATB	✓	✓				✓		1	1	4932471310	4058546289386
		24	2.2	+15°	ATB		✓				✓		1	1	4932471290	4058546289188
160	20	48	2.2	+5°	ATB		✓					✓	1	1	4932471291	4058546289195
		52	2.2	-5°	TF				✓	✓		✓	1	1	4932471292	4058546289201
		4	2.2	+10°	D			✓			✓		1	1	4932471293	4058546289218
		24	1.6	+15°	ATB	✓	✓				✓		1	1	4932471311	4058546289393
165	5/8"	40	1.6	+18°	ATB	✓	✓					✓	1	1	4932471312	4058546289409
		4	2.2	10°				✓			✓	✓	1	1	4932493217	4058546480882
		24	1.6	+15°	ATB	✓	✓				✓		1	1	4932471931	4058546298302
		40	1.6	+18°	ATB	✓	✓					✓	1	1	4932471932	4058546298319
165	20	52	1.6	+2°	ATB	✓			✓	✓		✓	1	1	4932479087	4058546368814
		24	2.2	+15°	ATB		✓				✓		1	1	4932471294	4058546289225
		48	2.2	+5°	ATB		✓					✓	1	1	4932471295	4058546289232
		52	2.2	-5°	TF				✓	✓		✓	1	1	4932471296	4058546289249
165	30	24	1.8	+15°	ATB	✓	✓				✓		1	1	4932399909**	4002395365647
184	5/8"	24	1.6	+15°	ATB	✓	✓				✓		1	1	4932471378	4058546290061
		40	2.1	+15°	ATB	✓	✓					✓	1	1	4932471379	4058546290078
		24	1.6	+15°	ATB	✓	✓				✓		1	1	4932471297	4058546289256
184	30	40	2.1	+10°	ATB	✓	✓					✓	1	1	4932471298	4058546289263
		54	2.4	-5°	TF				✓	✓		✓	1	1	4932471299	4058546289270
		24	1.6	+15°	ATB	✓	✓				✓		1	1	4932471300	4058546289287
		36	1.6	+15°	ATB	✓	✓				✓		1	1	4932471301	4058546289294
190	30	48	2.1	+10°	ATB	✓	✓					✓	1	1	4932471380	4058546290085
		54	2.4	-5°	TF				✓	✓		✓	1	1	4932471303	4058546289317
		4	1.8	+10°	D			✓			✓		1	1	4932471304	4058546289324
210	30	16	2.4	+15°	ATB	✓	✓				✓		1	1	4932471324	4058546289522
		48	2.8	+10°	ATB	✓	✓					✓	1	1	4932471325	4058546289539
		24	2.4	+15°	ATB		✓				✓		1	1	4932471305	4058546289331
		36	2.4	+15°	ATB		✓				✓		1	1	4932471306	4058546289348
235	30	48	2.4	+10°	ATB		✓					✓	1	1	4932471307	4058546289355
		60	2.4	+10°	ATB		✓					✓	1	1	4932471308	4058546289362
		60	2.4	-5°	TF				✓	✓		✓	1	1	4932471309	4058546289379

### Zestawy tarcz pilarskich (2 szt.)

#### Zestaw tarcz 165 x 5/8" Twin pack (2 szt.)

2 tarcze do szybkiego cięcia drewna 165x5/8"x24 zęby (4932471311)

2 1 4932479836 4058546376307

#### Zestaw tarcz 165 x 5/8" Twin pack (2 szt.)

1 x tarcza do szybkiego cięcia 1 x 165x5/8"x24 zęby (4932471311) + 1 x tarcza do czystego cięcia 165x5/8"x40 zębów (4932471312)

2 1 4932479837 4058546376314

#### Zestaw tarcz 165 x 20 mm Twin pack (2 szt.)

2 tarcze do szybkiego cięcia drewna 165x20x40 zęby (4932471932)

2 1 4932492433 4058546418007

#### Zestaw tarcz 190 x 30 mm Twin pack (2 szt.)

1 x tarcza do szybkiego cięcia drewna 190x30x24 zęby (4932471300) + 1 x tarcza do czystego cięcia drewna 190x30x48 zębów (4932471380)

2 1 4932479574 4058546373689

#### Zestaw tarcz 190 x 30 mm Twin pack (2 szt.)

2 tarcze do szybkiego cięcia 190x30x24 zęby (4932471300)

2 1 4932479804 4058546375980

\*Thin Kerf: extra cienkie tarcze zoptymalizowane do pracy z elektronarzędziami akumulatorowymi zapewniające najdłuższy czas pracy na jednym ładowaniu baterii

\*Wszystkie rodzaje drewna: miękkie, twarde, sklejka, laminowane płyty wiórowe, melamina, MDF

\*\* Standardowe tarcze bez powłoki PTFE i szczelin antywibracyjnych



## Tarcze pilarskie do pił ukosowych

Powłoka PTFE - cechuje się odpornością na wysokie temperatury oraz nie przywiera do innych materiałów. Chroni przed korozją, redukuje tarcie, zapewnia szybsze cięcie i mniejsze nagrzewanie się tarczy.

Szczeliny antywibracyjne wycinane laserowo - gwarantują niższy poziom drgań i hałasu oraz wyższą precyzję cięć.

Tarcze wykonane ze stali wysokogatunkowej wycinanej laserowo - gwarantowana najwyższa precyzja.

Zęby z węglikiem wolframu z domieszką kobaltu - zapewniają wysoką wydajność i trwałość oraz czystość cięć.



Średnica tarczy tnącej (mm)	Średnica otworu tarczy (mm)	Ilość zębów	Szerokość cięcia (kerf) (mm)	Kąt zębów	Kształt zęba	Wszystkie rodzaje drewna*	Two-rzywo sztuczne	Metale nieżelazne profili aluminiowych	Szybkie cięcie	Czyste cięcie	Ilość w op.	Min. zam.	Numer Artykułu	Kod EAN	
190	30	40	2.4	-5°	ATB	✓			✓		1	1	4932471314	4058546289423	
		54	2.4	-5°	TF		✓	✓		✓	1	1	4932471303	4058546289317	
216	30	24	2.4	-5°	ATB	✓			✓		1	1	4932471315	4058546289430	
		48	2.4	-5°	ATB	✓			✓		1	1	4932471316	4058546289447	
		60	2.4	-5°	ATB	✓				✓		1	1	4932471317	4058546289454
		80	2.4	-5°	TF			✓	✓		✓	1	1	4932471319	4058546289478
250	30	40	2.8	+15°	ATB	✓			✓		1	1	4932472015	4058546324117	
		60	2.8	+15°	ATB	✓				✓		1	1	4932472016	4058546324124
254	30	60	3.0	-5°	ATB	✓			✓		1	1	4932471320	4058546289485	
		80	3.0	-5°	TF			✓	✓		✓	1	1	4932471318	4058546289461
305	30	60	3.0	-5°	ATB	✓			✓		1	1	4932471321	4058546289492	
		100	3.0	-5°	ATB	✓				✓		1	1	4932471322	4058546289508
		96	3.0	-5°	TF			✓	✓		✓	1	1	4932471323	4058546289515

### Zestawy tarcz pilarskich (2 szt.)

#### Zestaw tarcz 216 x 30 mm Twin pack (2 szt.)

1 tarcza do szybkiego cięcia drewna x 216x30x48 zębów (4932471316) + 1 tarcza x 216x30x60 zębów do czystego cięcia drewna (4932471317)

#### Zestaw tarcz 254 x 30 mm Twin pack (2 szt.)

1 tarcza x 254x30x60 zęby, do szybkiego cięcia drewna (4932471320) + 1 x tarcza do czystego cięcia aluminium 254x30x80 zębów (4932471318)

\*Thin Kerf: extra cienkie tarcze zoptymalizowane do pracy z elektronarzędziami akumulatorowymi zapewniające najdłuższy czas pracy na jednym ładowaniu baterii

\*Wszystkie rodzaje drewna: miękkie, twarde, sklejka, laminowane płyty wiórowe, melamina, MDF

## Tarcze pilarskie do pił stołowych

Powłoka PTFE - cechuje się odpornością na wysokie temperatury oraz nie przywiera do innych materiałów. Chroni przed korozją, redukuje tarcie, zapewnia szybsze cięcie i mniejsze nagrzewanie się tarczy.

Szczeliny antywibracyjne wycinane laserowo - gwarantują niższy poziom drgań i hałasu oraz wyższą precyzję cięć.

Tarcze wykonane ze stali wysokogatunkowej wycinanej laserowo - gwarantowana najwyższa precyzja.

Zęby z węglikiem wolframu z domieszką kobaltu - zapewniają wysoką wydajność i trwałość oraz czystość cięć.

\*\* Standardowe tarcze bez powłoki PTFE i szczelin antywibracyjnych



Średnica tarczy tnącej (mm)	Średnica otworu tarczy (mm)	Ilość zębów	Szerokość cięcia (kerf) (mm)	Kąt zębów	Kształt zęba	Thin Kerf*	Wszystkie rodzaje drewna*	Materiały abrazyjne, Cement wiórnisty, Włókno szklane*	Two-rzywo sztuczne	Metale nieżelazne profili aluminiowych	Szybkie cięcie	Czyste cięcie	Ilość w op.	Min. zam.	Numer Artykułu	Kod EAN
210	30	24	1.9	+25°	ATB	✓	✓				✓		1	1	4932478095	4058546340285

\*Thin Kerf: extra cienkie tarcze zoptymalizowane do pracy z elektronarzędziami akumulatorowymi zapewniające najdłuższy czas pracy na jednym ładowaniu baterii

\*Wszystkie rodzaje drewna: miękkie, twarde, sklejka, laminowane płyty wiórowe, melamina, MDF

## Tarcze tnące do metalu.

**NOWOŚĆ**

1. Specjalnie opracowana geometria zęba optymalizuje wydajność.
  2. Wierzchołki zębów z węglika i spieku ceramiczno-metalowego są gwarancją ponadprzeciętnej żywotności.
  3. W całości utwardzany i naprężony korpus tarczy zapewnia dokładne cięcie.
  4. Głębokie wręby zapewniają szybkie i skuteczne usuwanie wiórów.
  5. Wypełnione żywicą, wycięte laserowo żłobienia kompensacyjne zapewniają tłumienie hałasu i drgań.
- Cięcia są płynne. Krawędzie bez zadziorów: niepotrzebne dodatkowe wykańczanie.
  - Tnie na zimno. Ciętym materiałem można się zajmować zaraz po cięciu.
  - Cięcia stają się szybkie. Szybsze niż wszystkie inne tradycyjne metody cięcia.
  - Mniejsze koszty. Koszt jednego cięcia jest mniejszy niż w przypadku ściernic.
  - Mniejszy hałas.
  - Mniejsze drgania.
  - Całkowite bezpieczeństwo: bez iskiei, bez chłodziwa. Mniejsze drgania.

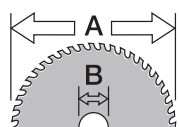

Ø mm

Średnica tarczy tnącej (mm)	Średnica otworu tarczy (mm)	Ilość zębów	Szerokość cięcia (kerf) (mm)	Grubość ścianki materiału (mm)	Stal miękka	Błacha stalowa do 2,5 mm	Panele z blachy falistej do 2,5 mm	Rury stalowe	Ze stali nierdzewnej	Żelazo	Miedź	Aluminium	Pręty zbrojeniowe	Kompozyty warstwowe (stal, pianka, panele)	Ilość w op.	Min. zam.	Numer Artykułu	Kod EAN
135	20	30	1.6	1-2.5	✓	✓	✓	✓	✖	✖	✖	✖	✖	✓	1	1	48404070	045242233786
		50	1.6	1-2.5	✖	✖	✖	✖	✖	✓	✓	✖	✖	✖	1	1	48404075	045242233793
150	20	34	1.6	>2.5	✓	✓	✓	✓	✖	✖	✓	✖	✓	1	1	48404080	045242510283	
165	15.87	48	1.6	1-2.5	✓	✓	✓	✓	✖	✖	✖	✖	✖	✓	1	1	48404220	045242569069
174	20	36	1.6	1-2.5	✓	✓	✓	✓	✖	✖	✖	✖	✖	✖	1	1	48404225	045242569052
		42	1.8	>2.5	✓	✖	✖	✓	✖	✖	✖	✖	✖	✖	1	1	48404515	045242134465
203	5/8"	50	1.8	1-2.5	✓	✓	✓	✓	✖	✖	✖	✖	✖	✓	1	1	48404520	045242134472
		58	2.4	>2.5	✖	✖	✖	✖	✖	✖	✓	✓	✖	✖	1	1	48404345	045242569113

✓ Najbardziej odpowiednie. Zalecane do tych materiałów.

✖ Odpowiednie. W przypadku tych materiałów zaleca się stosowanie z przerwami (nieciągłe). Bardzo dobra charakterystyka wiercenia, ale krótszy okres użytkowania.

✖ Nieodpowiednie. Nie zalecane do tych materiałów.

### Optymalizacja trwałości ostrza

1. Bezpiecznie zamocować część obrabianą, aby uniknąć drgań.
2. NIE WOLNO układać materiału ciętego w stopy ani w wiązki. Przerwy między warstwami stwarzają więcej okazji do wyszczerbiania się zębów. Ten „kodeks cięcia” istotnie wpływa na trwałość ostrza.
3. Opuścić tarczę do maksymalnej możliwości cięcia i pozwolić wejść narzędziu w obrabiany materiał z wymaganą prędkością.
4. NIE WOLNO wypychać ostrza piły na siłę do materiału. Rozpocząć delikatnie, a potem stopniowo zwiększać nacisk na tyle, żeby uniknąć iskiei.
5. Przy optymalnej szybkości cięcia i nacisku nie będzie iskiei lub będzie ich mało. Iskrzenie powoduje narastanie ciepła, które skraca trwałość ostrza.
6. Utrzymywać proste ciecie. Jeżeli zejdzie się z linii cięcia, powrót na linię może spowodować obciążenie boczne ostrza i złamanie zębów. Zawsze, gdy to możliwe, stosować prowadnicę krawędziową.
7. NIE WOLNO przykładać nacisku bocznego na ostrze, gdyż powoduje on wyszczerbianie się zębów.
8. Okresowo narzędzie powinno być uruchamiane poza materiałem, aby ochłodzić ostrze i narzędzie, zwłaszcza wtedy, kiedy wykonuje się długie cięcia lub cięcia w grubym materiale.



## Brzeszczoty do pił taśmowych

### Wybór właściwej geometrii zęba

10 Tpi Podziałka zębów 2,5 mm	10/14 Tpi Podziałka zębów 2,5/1,8 mm	14 Tpi Podziałka zębów 1,8 mm	14/18 Tpi Podziałka zębów 1,8/1,4 mm	18 Tpi Podziałka zębów 1,4 mm	25 Tpi Podziałka zębów 1 mm
DO CIĘCIA MATERIAŁU 8 do 13 mm	DO CIĘCIA MATERIAŁU 5 do 13 mm	DO CIĘCIA MATERIAŁU 5 do 8 mm	DO CIĘCIA MATERIAŁU 4 do 8 mm	DO CIĘCIA MATERIAŁU 4 do 5 mm	DO CIĘCIA MATERIAŁU < 4 mm



## Brzeszczoty bimetalowe Premium do piły taśmowej

Bimetalowe brzeszczoty wykonane ze stali szybko tnącej Matrix II z domieszką 8% kobaltu zapewniające nawet do 3 razy dłuższą żywotność niż tradycyjne brzeszczoty. Zoptymalizowane do pracy z akumulatorowymi piłami taśmowymi: więcej cięć na jednym ładowaniu baterii. Odpowiednie do cięcia: kątowników stalowych, rur ocynkowanych, żeliwa, stali nierdzewnej.



### Długość ostrza 1139,83 mm (przewodowe i M18 FUEL™)

Grubość ścianki materiału (mm)	Podziałka zębów (mm)	Ilość zębów na cal	Ilość w op.	Min. zam.	Numer Artykułu	Kod EAN
5 - 13	3.1 / 2.5	8 / 10	3	1	48390601	045242530298
			25	1	48390605	045242539697
4 - 8	2.1 / 1.8	12 / 14	3	1	48390611	045242530328
			25	1	48390615	045242539703



### Długość ostrza 898,52 mm (HD 18)

Grubość ścianki materiału (mm)	Podziałka zębów (mm)	Ilość zębów na cal	Ilość w op.	Min. zam.	Numer Artykułu	Kod EAN
5 - 13	3.1 / 2.5	8 / 10	3	1	48390609	045242536412
			25	1	48390606	045242537754
4 - 8	2.1 / 1.8	12 / 14	3	1	48390619	045242536429
			25	1	48390616	045242537761



### Długość ostrza 687,57 mm (M12)

Grubość ścianki materiału (mm)	Podziałka zębów (mm)	Ilość zębów na cal	Ilość w op.	Min. zam.	Numer Artykułu	Kod EAN
4 - 8	2.1 / 1.8	12 / 14	3	1	48390711	045242536436



### Brzeszczot klasy premium do piły taśmowej 776,29 x 12,7 x 0,51 mm (M12 Subkompaktowa)

Grubość ścianki materiału (mm)	Podziałka zębów (mm)	Ilość zębów na cal	Ilość w op.	Min. zam.	Numer Artykułu	Kod EAN
4-8	2.1/1.8	12/14	3	1	48390631	045242605125
			25	1	48390636	045242605132
5-13	3.1/2.5	8/10	3	1	48390630	045242605156
			25	1	48390635	045242605163



## Brzeszczoty bimetalowe do piły taśmowej

Odpowiednie do cięcia: kątowników, rur ocynkowanych, żeliwa, stali nierdzewnej.

### Długość ostrza 1139,83 mm (przewodowe i M18 FUEL<sup>™</sup>)

Grubość ścianki materiału (mm)	Podziałka zębów (mm)	Ilość zębów na cal	Ilość w op.	Min. zam.	Numer Artykułu	Kod EAN
≥ 8	2.5	10	3	1	48390501	045242132096
5 - 8	1.8	14	3	1	48390511	045242132164
4 - 5	1.4	18	3	1	48390521	045242132263
≤ 4	1.0	25	3	1	48390531	045242132362



### Długość ostrza 898,52 mm (HD18)

Grubość ścianki materiału (mm)	Podziałka zębów (mm)	Ilość zębów na cal	Ilość w op.	Min. zam.	Numer Artykułu	Kod EAN
5 - 8	1.8	14	3	1	48390519	045242201594
4 - 5	1.4	18	3	1	48390529	045242201747
≤ 4	1.0	25	3	1	48390539	045242201815



### Długość ostrza 687,57 mm (M12)

Grubość ścianki materiału (mm)	Podziałka zębów (mm)	Ilość zębów na cal	Ilość w op.	Min. zam.	Numer Artykułu	Kod EAN
2.5 - 8	1.4	18	3	1	48390572	045242272341



# SPEEDCROSS

**TARCZE DIAMENTOWE MILWAUKEE® SPEEDCROSS ZAPROJEKTOWANO DLA TYCH WSZYSTKICH FACHOWCÓW PRACUJĄCYCH NA BUDOWACH, KTÓRZY POTRZEBUJĄ NAJLEPSZYCH OSIĄGÓW PRZY PRACY W NAJCIEŹSZYCH WARUNKACH.**



**Segmenty**

Duże zagęszczenie diamentów i specjalny, agresywny kształt dają doskonałą charakterystykę cięcia. Segmenty spawane laserowo zapewniają użytkownikowi 100% bezpieczeństwo.

**Precyzyjnie zaprojektowany korpus tarczy**

Wstępnie naprężony i hartowany korpus tarczy gwarantuje doskonałą współśrodkowość i maksymalną odporność na wzrost ciepła.

**Szczeliny chłodzące**

Szczeliny poprawiają przepływ powietrza, utrzymując minimalną temperaturę segmentów przy cięciu. Zabezpiecza to segmenty przed uszkodzeniem termicznym i pozwala użytkownikowi ciąć więcej i szybciej.

**Cechy zmniejszające hałas**

Do doskonałe wyważenie i współśrodkowość tłumią hałas przy cięciu.

**Małe drgania**

Naprężony korpus tarczy eliminuje chybotań (bicie wzdłużne) i minimalizuje wibracje.

Ø 350 x 25,4 mm  
max. 5.400 rpm  
max. 100 m/s  
EN 13236  
4932 4719 87



**AUDD 350**

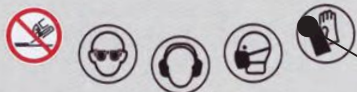

**TARCZE DIAMENTOWE - PREMIUM  
MAKSYMALNA PRĘDKOŚĆ I ŻYWOTNOŚĆ!**

**Milwaukee**

Nothing but **HEAVY DUTY.**<sup>™</sup>

**Tarcze Speedcross**

# **SPEEDCROSS**

**MAKSYMALNA PRĘDKOŚĆ,  
DŁUGA ŻYWOTNOŚĆ,  
MAŁE DRGANIA!**

- Tarcze uniwersalne dla różnych materiałów
- Klasyfikowane na 2 kategorie dla maksymalnej trwałości
- Segmenty spawane laserowo zapewniają najlepszą wydajność
- Niski poziom wibracji

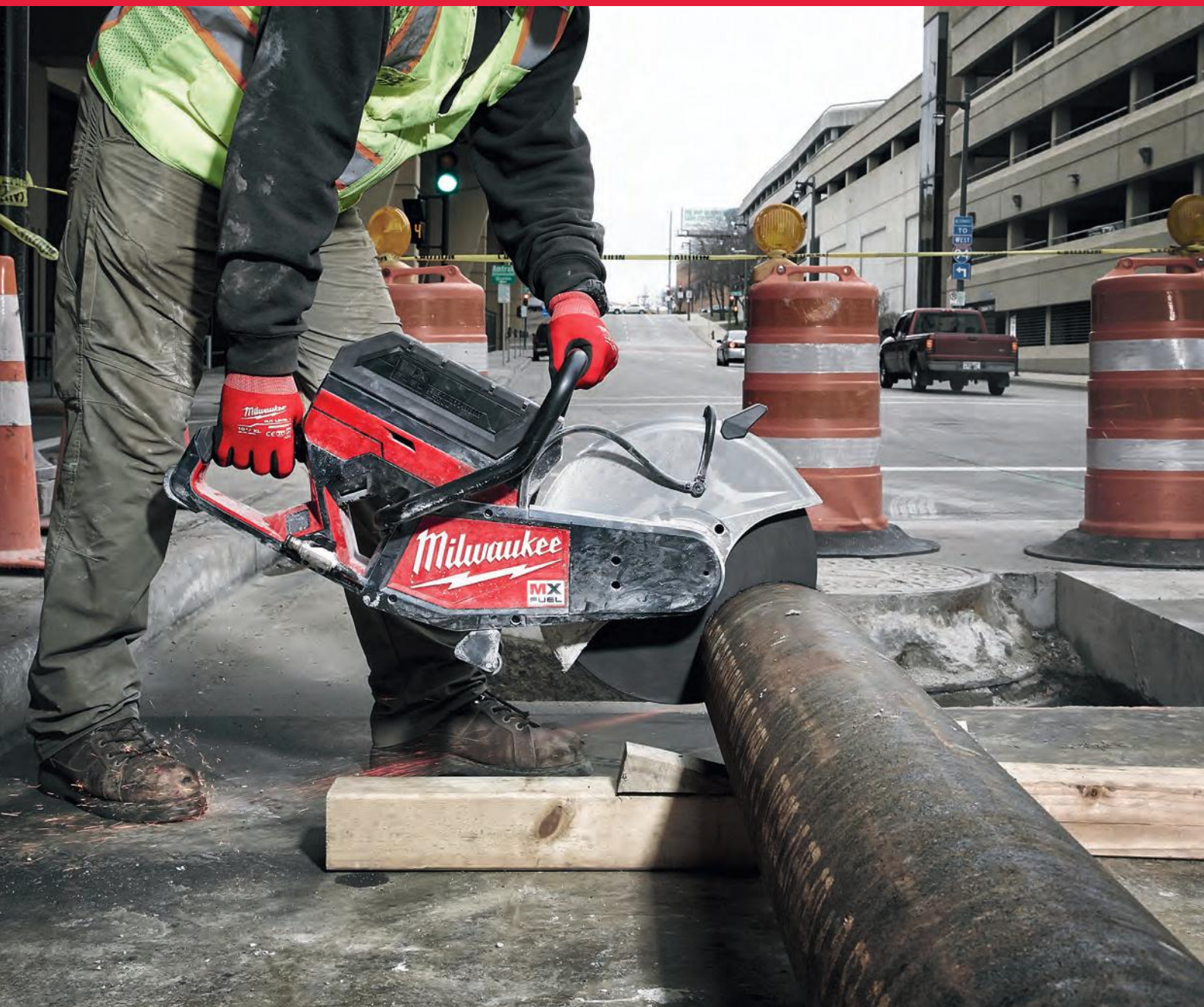

## Tarcze Speedcross Premium X-HUDD

**NOWOŚĆ**

Odpowiednie do każdego rodzaju twardych materiałów budowlanych.

Wysokość segmentu do 15 mm (350 mm) dla dłuższej żywotności.

Technologia specjalnie ułożonych diamentów zapewnia najdłuższą żywotność i wydajność.

Segmenty z krótkimi zębami zgrzewane w technologii laserowej zapewniają agresywność cięcia i prędkość.



Typ	Średnica tarczy (mm)	Średnica otworu tarczy (mm)	Wysokość segmentu (mm)	Szerokość cięcia (mm)	Ilość w op.	Min. zam.	Numer Artykułu	Kod EAN
XHUDD 115	115	22.23	12	2.6	1	1	4932492147	4058546415143
XHUDD 125	125	22.23	12	2.6	1	1	4932492148	4058546415150
XHUDD 150	150	22.23	12	2.6	1	1	4932492149	4058546415167
XHUDD 230	230	22.23	15	2.6	1	1	4932492150	4058546415174
XHUDD 350	350	25.4	14	2.6	1	1	4932492151	4058546415181

## Tarcze Speedcross SUDD

**NOWOŚĆ**

Cicha technologia redukuje hałas podczas cięcia.

Segmenty schodkowe ograniczające nagrzewanie, zmniejszające tarcie i umożliwiające usuwanie pyłu, co przekłada się na najszybszy postęp cięcia.

Technologia specjalnie ułożonych diamentów zapewnia najdłuższą żywotność i najwyższą wydajność.

Laserowo spawane segmenty z wyraźnym wytłoczonym wzorem, aby zredukować nagrzewanie podczas pracy.



Typ	Średnica tarczy (mm)	Średnica otworu tarczy (mm)	Wysokość segmentu (mm)	Szerokość cięcia (mm)	Ilość w op.	Min. zam.	Numer Artykułu	Kod EAN
SUDD 230	230	22.23	15	3.4	1	1	4932492152	4058546415198
SUDD 350	350	25.4	15	3.4	1	1	4932492153	4058546415204

## Tarcze SPEEDCROSS™ HUDD



Typ	Średnica tarczy (mm)	Średnica otworu tarczy (mm)	Wysokość segmentu (mm)	Szerokość cięcia (mm)	Ilość w op.	Min. zam.	Numer Artykułu	Kod EAN
HUDD 115	115	22.23	10	2.6	1	1	4932399819	4002395364749
HUDD 125	125	22.23	10	2.6	1	1	4932399820	4002395364756
HUDD 150	150	22.23	10	2.6	1	1	4932399821	4002395364763
HUDD 230	230	22.23	10	2.6	1	1	4932399822	4002395364770
HUDD 300	300	25.4	10	2.6	1	1	4932493298	4058546481698
HUDD 350	350	25.4	8	2.6	1	1	4932471985	4058546298845

## Tarcze SPEEDCROSS<sup>™</sup> AUDD



\*For Speedcross AUDD 350mm only

Typ	Średnica tarczy (mm)	Średnica otworu tarczy (mm)	Wysokość segmentu (mm)	Szerokość cięcia (mm)	Ilość w op.	Min. zam.	Numer Artykułu	Kod EAN
AUDD 115	115	22.23	10	2.6	1	1	4932399823	4002395364787
AUDD 125	125	22.23	10	2.6	1	1	4932399824	4002395364794
AUDD 150	150	22.23	10	2.6	1	1	4932399825	4002395364800
AUDD 230	230	22.23	10	2.6	1	1	4932399826	4002395364817
AUDD 350*	350	25.4	10	2.6	1	1	4932471987	4002396298869
AUDD 450	450	25.4	10	2.6	1	1	4932492145	4058546415129

## Tarcze SPEEDCROSS STEELHEAD<sup>™</sup>

Tarcza STEELHEAD<sup>™</sup> sprawdzi się doskonale w cięciu stali i stali nierdzewnej. Dopuszczalna również do betonu gęsto zbrojonego. Duża gęstość specjalnie lutowanych diamentów zapewni bardzo agresywne cięcie. Duża wszechstronność i wysoka wydajność sprawiają, że tarcza sprawdzi się idealnie w akcjach ratowniczych i przeciwpożarowych.

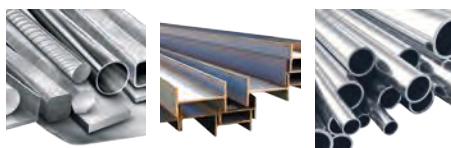

Typ	Średnica tarczy (mm)	Średnica otworu tarczy (mm)	Wysokość segmentu (mm)	Szerokość cięcia (mm)	Ilość w op.	Min. zam.	Numer Artykułu	Kod EAN
STEELHEAD <sup>™</sup> 115	115	22.23	2	1.5	1	1	4932492014	4058546413811
STEELHEAD <sup>™</sup> 125	125	22.23	2	1.5	1	1	4932492015	4058546413828
STEELHEAD <sup>™</sup> 230	230	22.23	2	1.8	1	1	4932492016	4058546413835
STEELHEAD <sup>™</sup> 350	350	25.4	4	2.8	1	1	4932471988	4058546298876

## Tarcze SPEEDCROSS<sup>™</sup> DHTi

**NOWOŚĆ**

Mocno frezowane ostrze do ekstremalnie czystych i precyzyjnych cięć. Seria Speedcross DHTi służy do bardzo szybkiego i precyzyjnego cięcia granitu, marmuru i niezwykle twardych płytek porcelanowych/gresowych o grubości nawet do 20 mm.

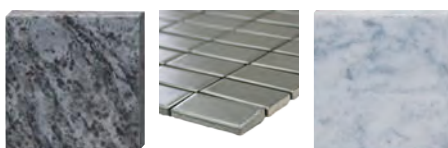

Typ	Średnica tarczy (mm)	Średnica otworu tarczy (mm)	Wysokość segmentu (mm)	Szerokość cięcia (mm)	Ilość w op.	Min. zam.	Numer Artykułu	Kod EAN
DHTi 115	115	22.23	10	2.3	1	1	4932492154	4058546415211
DHTi 125	125	22.23	10	2.3	1	1	4932492155	4058546415228
DHTi 230	230	22.23	10	2.3	1	1	4932492156	4058546415235



## Tarcze SPEEDCROSS™ DHMM

Lutowana tarcza diamentowa przeznaczona do stosowania w szerokiej gamie materiałów. Najwyższa jakość cięcia dzięki wysokiej zawartości diamentów syntetycznych w segmencie. Odpowiednia do pracy w szerokim zakresie materiałów, np. PVC, granit, płytki, arkusze blachy, pręty gwintowane, cienkie drewno, płyta G-K.

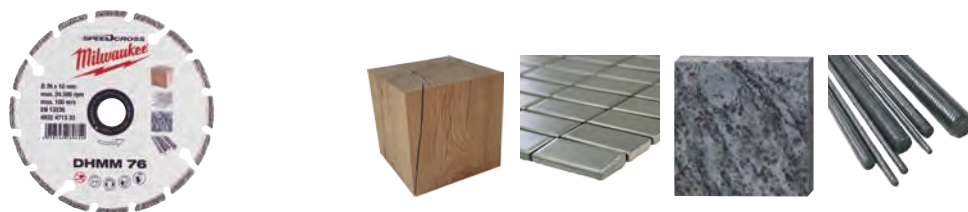

Typ	Średnica tarczy (mm)	Średnica otworu tarczy (mm)	Wysokość segmentu (mm)	Szerokość cięcia (mm)	Ilość w op.	Min. zam.	Numer Artykułu	Kod EAN
DHMM 76	76	10	2.2	1.2	1	1	4932471333	4058546289614

## Tarcze SPEEDCROSS™ ADD

**NOWOŚĆ**

Tarcza ADD dedykowana do cięcia asfaltu. Podwójnie naprężony rdzeń zapewnia lepszą trwałość i lepszą stabilność podczas cięcia. Specjalnie zaprojektowane kątowe segmenty, odporne na zużycia, zapobiegają wykruszeniu segmentu.



Typ	Średnica tarczy (mm)	Średnica otworu tarczy (mm)	Wysokość segmentu (mm)	Szerokość cięcia (mm)	Ilość w op.	Min. zam.	Numer Artykułu	Kod EAN
Tarcza diamentowa do asfaltu ADD 350 mm	350	25.4	10	2.8	1	1	4932478952	4058546362348

## Tarcze diamentowe ciche SUDD

**NOWOŚĆ**

Spawana laserowo wysokiej jakości tarcza o wyjątkowej wydajności w twardych materiałach, takich jak beton, kostka brukowa i kamień. Cicha technologia redukująca poziom hałasu podczas cięcia. Wysokość segmentów 10 mm. Idealny Perfect Match z przecinarkami MILWAUKEE®

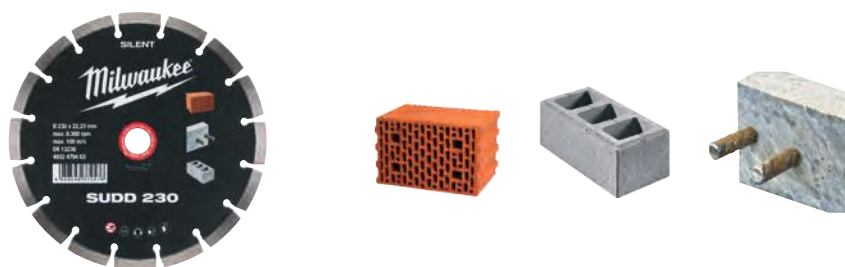

Typ	Średnica tarczy (mm)	Średnica otworu tarczy (mm)	Wysokość segmentu (mm)	Szerokość cięcia (mm)	Ilość w op.	Min. zam.	Numer Artykułu	Kod EAN
Cicha tarcza diamentowa SUDD 230 mm	230	22.23	10	3.0	1	1	4932479463	4058546372576
Cicha tarcza diamentowa SUDD 350 mm	350	25.4	10	3.1	1	1	4932479462	4058546372569

## Tarcze diamentowe DUH

Profesjonalnej jakości laserowo zgrzewana tarcza o wyjątkowej wydajności w twardych materiałach, takich jak twardy beton, klinkier drogowy i produkty murarskie.



Typ	Średnica tarczy (mm)	Średnica otworu tarczy (mm)	Wysokość segmentu (mm)	Szerokość cięcia (mm)	Ilość w op.	Min. zam.	Numer Artykułu	Kod EAN
DUH 115	115	22.23	10	2.2	1	1	4932399539	4002395361861
DUH 125	125	22.23	10	2.3	1	1	4932399540	4002395361878
DUH 180	180	22.23	10	2.4	1	1	4932399541	4002395361885
DUH 230	230	22.23	10	2.6	1	1	4932399542	4002395361892
DUH 300	300	25.4	10	2.8	1	1	4932493331	4058546482022
DUH 350	350	25.4	10	2.8	1	1	4932471986	4058546298852
DUH 400	400	25.4	10	3.2	1	1	4932492146	4058546415136

## Tarcze diamentowe DSU

Profesjonalnej jakości uniwersalna tarcza tnąca, specjalnie zaprojektowana do materiałów twardych i ściernych. Segmenty zgrzewane laserowo zapewniają długą żywotność i doskonałą wydajność cięcia. Wskazana do użycia z bruzdownicami.



Typ	Średnica tarczy (mm)	Średnica otworu tarczy (mm)	Wysokość segmentu (mm)	Szerokość cięcia (mm)	Ilość w op.	Min. zam.	Numer Artykułu	Kod EAN
DSU 125	125	22.23	10	2.4	1	1	4932373147	4002395346455
DSU 150	150	22.23	10	2.4	1	1	4932373148	4002395346462

## Tarcze diamentowe DU

Uniwersalna tarcza tnąca zapewniająca dobrą prędkość i trwałość przy stosowaniu w szerokim zakresie materiałów konstrukcyjnych.



Typ	Średnica tarczy (mm)	Średnica otworu tarczy (mm)	Wysokość segmentu (mm)	Szerokość cięcia (mm)	Ilość w op.	Min. zam.	Numer Artykułu	Kod EAN
DU 115	115	22.23	10	2.2	1	1	4932399521	4002395361687
DU 125	125	22.23	10	2.3	1	1	4932399522	4002395361694
DU 180	180	22.23	10	2.4	1	1	4932399523	4002395361700
DU 230	230	22.23	10	2.6	1	1	4932399524	4002395361717
DU 300	300	25.4	10	2.3	1	1	4932493332	4058546482039

## Tarcze diamentowe DHTi

Obrzeże tarczy typu turbo zaprojektowane specjalnie do czystego cięcia płytek ceramicznych i cienkich płyt(-ek) z kamienia naturalnego.

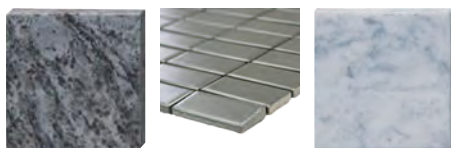

Typ	Średnica tarczy (mm)	Średnica otworu tarczy (mm)	Wysokość segmentu (mm)	Szerokość cięcia (mm)	Ilość w op.	Min. zam.	Numer Artykułu	Kod EAN
DHTi 115	115	22.23	8	2.0	1	1	4932399552	4002395361991
DHTi 125	125	22.23	8	2.1	1	1	4932399553	4002395362004
DHTi 230	230	22.23	8	2.6	1	1	4932399555	4002395362028

## Tarcze diamentowe DUT

Uniwersalna tarcza z obrzeżem typu turbo do cięcia szerokiej gamy materiałów budowlanych. Obrzeże typu turbo zapewnia czyste, beżwiórowe cięcie.

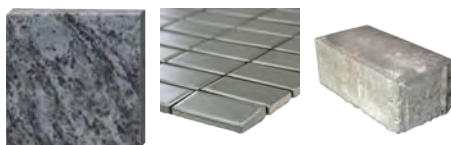

Typ	Średnica tarczy (mm)	Średnica otworu tarczy (mm)	Wysokość segmentu (mm)	Szerokość cięcia (mm)	Ilość w op.	Min. zam.	Numer Artykułu	Kod EAN
DUT 115	115	22.23	10	2.2	1	1	4932399526	4002395361731
DUT 125	125	22.23	10	2.3	1	1	4932399527	4002395361748
DUT 180	180	22.23	10	2.4	1	1	4932399528	4002395361755
DUT 230	230	22.23	10	2.6	1	1	4932399529	4002395361762

## Tarcze diamentowe DHTS

Profesjonalnej jakości turbo tarcza z bardzo cienkim korpusem (DHTS 115 = 1,7 mm. DHTS 125 / DHTS 230 = 1,8 mm) do bardzo szybkiego, precyzyjnego i beżwiórowego cięcia cienkich materiałów, takich jak granit, płyty marmurowe i płytki (typ: porcelana, gres, ceramika). Dzięki wysokiej jakości ta tarcza tnąca nadaje się również do cięcia większości materiałów budowlanych.

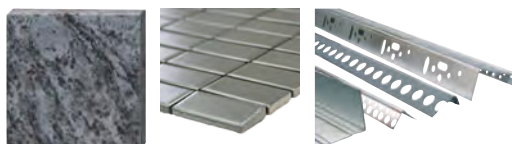

Typ	Średnica tarczy (mm)	Średnica otworu tarczy (mm)	Wysokość segmentu (mm)	Szerokość cięcia (mm)	Ilość w op.	Min. zam.	Numer Artykułu	Kod EAN
DHTS 76	76	10	5	1	1	1	4932464715	4058546226602
DHTS 115	115	22.23	10	1.2	1	1	4932399145	4002395357550
DHTS 125	125	22.23	10	1.2	1	1	4932399146	4002395357567
DHTS 230	230	22.23	10	1.9	1	1	4932399550	4002395361977

## Tarcza diamentowa: Dobór tarcz w zależności od obrabianego materiału

Materiał	Rodzaj	Speedcross						Profesjonalny							
		XHUDD	HUDD	SUDD	AUDD	STEEL-HEAD™	DHMM	DU	DUT	DUH	DHTS	DHTi	DSU	ADD	SUD
Ścierne materiały ogniotrwałe			◆		✓										
Beton komórkowy / bloki gazobetonowe		◆	◆	◆	✓			✓	✓	✓			◆		
Sztuczny kamień		◆	✓	◆			◆		✓	✓			✓		
Sztuczny kamień - twardy		◆	✓	◆			◆			✓	✓	◆	✓		
Asfalt					◆									✓	
Bazalt		✓	✓	✓	✓				✓	✓			✓		
Cegła - bardzo twarda cegła inżynierska		✓	✓	✓					◆	✓			✓		
Cegła - średnia do twardej		✓	✓	✓				◆	◆	✓			✓		✓
Cegła - średnia do miękkiej		◆	◆	◆	✓			◆	◆	◆			✓		◆
Beton - twardy		✓	✓	✓	◆	◆				✓			✓		✓
Beton średniej twardości		✓	✓	✓	✓			✓	✓	✓			✓		✓
Beton - miękki / zielony		◆	◆	◆	✓								◆	◆	◆
Beton wzmocniony prętami zbrojeniowymi		✓	✓	✓	◆	◆		◆	◆	✓			✓		✓
Tworzywo sztuczne wzmocnione włóknem szklanym							✓								
Gлина ogniotrwała			✓		✓					✓			✓		
Ogólne materiały budowlane		✓	✓	✓	✓	◆		✓	✓	✓			✓		✓
Gnejs		✓	✓	✓						◆			◆		
Granit		✓	✓	✓					✓	✓			✓		◆
Płytki / płyty granitowe			◆				◆		✓	◆	✓		◆		
Bloki wapienne/piaskowcowe - twarde		✓	✓	✓	✓					✓			✓		
Bloki wapienne/piaskowcowe - średnie		◆	✓	◆	✓			◆	◆	✓					
Wapień / piaskowiec - miękki / ścierny			◆		✓			◆	◆	◆			◆		
Płytki / płyty marmurowe			◆						✓	◆	✓	◆	✓		
Kanały / profile metalowe							✓				◆				
Metal / Stal				✓		✓	✓								
Plastik							✓								
Poroton		◆	✓	◆	✓			✓	✓	✓			✓		◆
Porfir		✓	✓	✓					◆	✓	✓		✓		◆
Dachówki ceramiczne		◆	✓	◆	◆			◆	✓	◆	✓		✓		◆
Dachówki betonowe		◆	✓	◆	✓				✓	◆	✓		✓		◆
Jastrych		◆	◆	◆	✓			◆	◆	◆			◆	◆	◆
Łupki		◆	✓	◆	◆			◆	✓	✓	✓		◆		
Płytki kamionkowe / gliniane			✓		✓		◆		✓	✓			✓		
Płytki - ceramiczne							◆		◆		✓	✓			
Płytki - porcelanowe i gresowe							◆		◆		✓	◆			
Płytki - typu terrazo			✓		◆				✓	✓	✓		✓		
Drewno							◆								

✓ Najbardziej odpowiedni. Zalecany do tych materiałów. Bardzo długa żywotność i bardzo dobre właściwości tnące.

◆ Odpowiednie. Zalecane do przerywanego stosowania w tych materiałach. Dobra żywotność i charakterystyka cięcia

## Garnkowa tarcza szlifierska z segmentami diamentowymi

Do szybkiego szlifowania grubych warstw betonu, materiałów ściernych lub specjalnych substancji.

Do szlifowania krawędzi, np. fazowania krawędzi płyt z betonu, granitu i kamienia naturalnego.

Do uszorstnienia powierzchni przed nałożeniem nowej powłoki.

Diamenty wysokiej jakości zamocowane specjalnym miękkim spoiwem, aby zużycie narzędzia było powolne, szczególnie przy obrabianiu twardych materiałów.

Duże odstępy dla lepszego odprowadzania pyłu i chłodzenia segmentów.



Typ	Ø (mm)	Średnica otworu tarczy (mm)	Liczba segmentów	Wysokość tarczy garnkowej [mm]	Wysokość segmentu (mm)	Ilość w op.	Min. zam.	Numer Artykułu	Kod EAN
<b>SDCWU 100</b>									
①	100	22.23	16	21	5	1	1	4932430080	4002395377411
<b>SDCWU 125</b>									
②	125	22.23	16	21	5	1	1	4932430081	4002395377428
<b>SDCWA 125</b>									
③	125	22.23	16	21	5	1	1	4932479093	4058546368876
<b>SDCWSF 125</b>									
④	125	22.23	117 Diamentowe wypustki	21	3.3	1	1	4932479094	4058546368883
<b>SDCWSC 125</b>									
⑤	125	22.23	6	18.5	4 / 7	1	1	4932451188	4002395138760
<b>DCWU 100</b>									
⑥	100	22.23	16	21	5	1	1	4932451185	4002395138739
<b>DCWU 125</b>									
⑦	125	22.23	20	21	5	1	1	4932451186	4002395138746
<b>DCWUT 125</b>									
⑧	125	22.23	Turbo	21	5	1	1	4932451187	4002395138753
<b>SDCWUG 125</b>									
⑨	125	22.23	-	13.3	-	1	1	4932480219	4058546405045

	SDCWU	SDCWA	Fine SDCWSF	Coarse SDCWSC	DCWU	DCWUT	SDCWUG
Farby i powłoki akrylowe			✓	✓			
Gazowane oraz nadmuchiwane bloki betonowe	✓	✓			✓	✓	
Bitum			✓	✓			
Beton – twardy	✓	♦			✓	✓	♦
Beton miękki lub świeży	♦	✓			♦		
Powłoki i kleje żywiczne							
Granit	♦				♦	♦	✓
Bloki wapienne i piaskowca twarde	✓	♦			✓	✓	
Bloki wapienne i piaskowca miękie i ścieralne	♦	✓			♦	♦	
Marmur	♦	♦			♦	♦	✓
Płyta g k	♦	✓			♦	♦	
Porfir	♦	♦			♦	♦	✓
Przemowa	♦	✓	✓	✓		♦	
Termoplastyczna farba ochronna, klej			✓	✓			
Klej do płytek	♦	✓			♦	♦	

✓ Najbardziej odpowiednia.

♦ Ograniczone użytkowanie - zalecane do pracy przerywanej.

## Tarcze tnące i tarcze ściernie

**Typ MILWAUKEE® - Jak znaleźć właściwą tarczę**

SC 41/115				
Materiał	Zastosowanie	Typ	Średnica	
S = Stal	C = Cięcie	płaska 41	mm	cale
C = Kamień	G = Szlifowanie	wklęsła 42	100	4
	CS = Cienkie cięcie	wklęsła 27	115	4½
	L = Szlifowanie listkowe	wklęsła 50	125	5
	LC = Szlifowanie listkowe ceramiczne		150	6
	CT = Grubość cięcia		180	7
			230	9
			355	14



### Wydłużona żywotność i ochrona przed wilgocią z systemem PRO+\*\*

**Specjalna kompozycja zapewnia:**

Do 20% większa żywotność

Do 20% mniej pylenia

Nowa formuła HydroProtect zapobiega utracie wydajności i zapewnia najwyższą skuteczność działania, nawet po miesiącach przechowywania

**Korzyści:**

Niższe koszty cięcia i mniej przestoju

Redukcja pogorszenia właściwości tarczy związanych z długim przechowywaniem

Najwyższa jakość na dłużej

\*\*dostępne do cięcia i szlifowania o grubości: 1,0; 1,5; 1,9; 3,0 oraz 6,0 mm

**+  
20%  
LIFETIME**

w stosunku do serii MILWAUKEE® Contractor



### Tarcze cienkie do cięcia metalu PRO+

Zastosowania: Niezawierające żelaza i siarki najwyższej klasy cienkie tarcze tnące do wszystkich stali. Najbardziej nadają się do cięcia stali nierdzewnej i kwasoodpornej, hardox (blacha trudnościeralna), stali lanej odpornej na temperaturę, stali sprężynowej, stali miękkiej i stali narzędziowej.



Charakterystyka: o 20% dłuższa żywotność, o 50% krótszy czas cięcia, o 50% mniej pyłu. Mniejsze straty materiału.

	Typ	Średnica tarczy (mm)	Grubość (mm)	Średnica otworu tarczy (mm)	Ilość w op.	Min. zam.	Numer Artykułu	Kod EAN
41	SCS 41 / 76	76	1	10	5	1	4932464717	4058546226626
	SCS 41 / 115	115	1	22.2	1	50	4932451484	4002395163953
	① Display (200 x SCS 41 / 115 tarcz).				200	1	4932451485	4002395163960
	SCS 41 / 115	115	1.5	22.2	1	50	4932451486	4002395163977
	SCS 42 / 125	125	0.8	22.2	1	50	4932498201	4058546520700
	SCS 41 / 125	125	1	22.2	1	50	4932451487	4002395163984
42	① Display (200 x SCS 41 / 125 tarcz).				200	1	4932451488	4002395163991
	SCS 41 / 125	125	1.5	22.2	1	50	4932498002	4058546511623
	SCS 41 / 150	150	1.5	22.2	1	25	4932471386	4058546290146
	SCS 41 / 180	180	1.5	22.2	1	25	4932451489	4002395161300
	SCS 41 / 230	230	1.9	22.2	1	25	4932451490	4002395161317
	SCS 41 / 350	350	4	25.4	1	10	4932471989	4058546298883
	② SCS 41 / 115	115	1	22.2	10	1	4932478997	4058546362799
	③ SCS 41 / 125	125	1	22.2	10	1	4932478998	4058546362805

\* Zamówienia są możliwe tylko w kartonach zbiorczych. Ilości zamówienia większe niż ilość podana w kolumnie Min. zam. należy zamawiać jako wielokrotności (tj. dla min. 50 szt. - 50, 100, 150szt.; 25szt. - 50, 75, 100 szt.)

## Tarcze do cięcia metalu PRO+

Zastosowania: Doskonała wydajność w cięciu miękkiej stali o średniej wytrzymałości, zwykłej stopowej stali narzędziowej, czy zbrojenia betonu.

	Typ	Średnica tarczy (mm)	Grubość (mm)	Średnica otworu tarczy (mm)	Ilość w op.	Min. zam.	Numer Artykułu	Kod EAN
41	SC 41 / 115	115	3	22.2	1	25	4932451491	4002395161324
	SC 41 / 125	125	3	22.2	1	25	4932451492	4002395161331
	SC 41 / 180	180	3	22.2	1	25	4932451493	4002395161348
	SC 41 / 230	230	3	22.2	1	25	4932451494	4002395161362
42	SC 42 / 115	115	3	22.2	1	25	4932451495	4002395161379
	SC 42 / 125	125	3	22.2	1	25	4932451496	4002395161393
	SC 42 / 180	180	3	22.2	1	25	4932451497	4002395162000
	SC 42 / 230	230	3	22.2	1	25	4932451498	4002395162017

\* Zamówienia są możliwe tylko w kartonach zbiorczych. Ilości zamówienia większe niż ilość podana w kolumnie Min. zam. należy zamawiać jako wielokrotności (tj. dla min. 50 szt. - 50, 100, 150szt.; 25szt. - 50, 75, 100 szt.)

## Tarcza tnąca do przecinarki do metalu PRO+

Zastosowania: Do stali konstrukcyjnych, stali narzędziowej, żeliwa, twardych stali wysokogatunkowych i stalowych prętów zbrojeniowych do betonu. Właściwości: Miękką tarczą tnącą do przecinarek.

	Typ	Średnica tarczy (mm)	Grubość (mm)	Średnica otworu tarczy (mm)	Ilość w op.	Min. zam.	Numer Artykułu	Kod EAN
41	SC 41 / 355	355	2.5	25.4	1	10	4932451505	4002395162086

\* Zamówienia są możliwe tylko w kartonach zbiorczych. Ilości zamówienia większe niż ilość podana w kolumnie Min. zam. należy zamawiać jako wielokrotności (tj. dla min. 50 szt. - 50, 100, 150szt.; 25szt. - 50, 75, 100 szt.)

## Tarcze do szlifowania metalu PRO+

Zastosowania: Bardzo dobre wyniki szlifowania stali miękkiej i bezstopowej stali narzędziowej.  
Charakterystyka: Zapewnia dobrą żywotność i skuteczne szlifowanie.

	Typ	Średnica tarczy (mm)	Grubość (mm)	Średnica otworu tarczy (mm)	Ilość w op.	Min. zam.	Numer Artykułu	Kod EAN
27	SG 27 / 115	115	6	22.2	1	25	4932451501	4002395162048
	SG 27 / 125	125	6	22.2	1	25	4932451502	4002395162055
	SG 27 / 150	150	6	22.2	1	10	4932471387	4058546290153
	SG 27 / 180	180	6	22.2	1	10	4932451503	4002395162062
	SG 27 / 230	230	6	22.2	1	10	4932451504	4002395162079

\* Zamówienia są możliwe tylko w kartonach zbiorczych. Ilości zamówienia większe niż ilość podana w kolumnie Min. zam. należy zamawiać jako wielokrotności (tj. dla min. 50 szt. - 50, 100, 150szt.; 25szt. - 50, 75, 100 szt.)

## Tarcze do cięcia metalu serii Contractor

Zastosowania: Niezawierające żelaza i siarki najwyższej klasy cienkie tarcze tnące do wszystkich stali.

Najbardziej nadają się do cięcia do stali kwasoodpornej, hardox (blacha trudnościerna), stali lanej odpornej na temperaturę, stali sprężynowej, stali miękkiej. Nie nadaje się do stali nierdzewnej.



	Typ	Ø (mm)	Grubość (mm)	Średnica otworu tarczy (mm)	Ilość w op.	Min. zam.	Numer Artykułu	Kod EAN
41	SCS 41 / 115	115	1	22.2	1	50	4932451474	4002395163250
①	<b>Display (200 x SCS 41 / 115 tarcz).</b>				200	1	4932451475	4002395163267
	SCS 41 / 115	115	1.5	22.2	1	50	4932451476	4002395163274
	SCS 41 / 125	125	1	22.2	1	50	4932451477	4002395163281
①	<b>Display (200 x SCS 41 / 125 tarcz).</b>				200	1	4932451478	4002395163298
	SCS 41 / 125	125	1.5	22.2	1	25	4932451479	4002395163908
	SCS 41 / 230	230	1.9	22.2	1	25	4932451480	4002395163915
②	SCS 41 / 125	125	1	22.2	10	1	4932459164	4002395287192

\* Zamówienia są możliwe tylko w kartonach zbiorczych. Ilości zamówienia większe niż ilość podana w kolumnie Min. zam. należy zamawiać jako wielokrotności (tj. dla min. 50 szt. - 50, 100, 150szt.; 25szt. - 50, 75, 100 szt.)

## Tarcze do szlifowania metalu serii Contractor

Zastosowania: Do cięcia stali miękkiej. Nie nadaje się do stali nierdzewnej.

	Typ	Ø (mm)	Grubość (mm)	Średnica otworu tarczy (mm)	Ilość w op.	Min. zam.	Numer Artykułu	Kod EAN
27	SG 27 / 115	115	6	22.2	1	25	4932451481	4002395163922
	SG 27 / 125	125	6	22.2	1	25	4932451482	4002395163939
	SG 27 / 230	230	6	22.2	1	10	4932451483	4002395163946

\* Zamówienia są możliwe tylko w kartonach zbiorczych. Ilości zamówienia większe niż ilość podana w kolumnie Min. zam. należy zamawiać jako wielokrotności (tj. dla min. 50 szt. - 50, 100, 150szt.; 25szt. - 50, 75, 100 szt.)

## Tarcza do kamienia, materiałów abrazyjnych i rur z żeliwa sferoidalnego

Zastosowania: Kamień, materiały abrazyjne, rury z żeliwa sferoidalnego.

\* Minimalna ilość zamówienia = 10 szt. Zamówienia > 10 sztuk muszą być zamawiane w wielokrotnościach 10 (tj. 10, 20, 30, 40). Cienka tarcza do zastosowań wielomateriałowych i cięcia twardych materiałów.



	Typ	Średnica tarczy (mm)	Grubość (mm)	Średnica otworu tarczy (mm)	Ilość w op.	Min. zam.	Numer Artykułu	Kod EAN
	CCS 41 / 350	350	4	25.4	1	10	4932472264	4058546339104

## Tarcze do cięcia kamienia PRO+

Zastosowania: do wyrobów betonowych, murowanych i cienkich płytek z kamienia naturalnego.

	Typ	Ø (mm)	Grubość (mm)	Średnica otworu tarczy (mm)	Ilość w op.	Min. zam.	Numer Artykułu	Kod EAN
42	CC 42 / 115	115	3	22.2	1	25	4932451499	4002395162024
	CC 42 / 230	230	3	22.2	1	25	4932451500	4002395162031

\* Zamówienia są możliwe tylko w kartonach zbiorczych. Ilości zamówienia większe niż ilość podana w kolumnie Min. zam. należy zamawiać jako wielokrotności (tj. dla min. 50 szt. - 50, 100, 150szt.; 25szt. - 50, 75, 100 szt.)



## Tarcza z nasypem z węgla wolframu

Tarcza z nasypem z węgla wolframu idealna do cięcia drewna, materiałów sztucznych, płyty OSB, płyty G-K. Nie ma ryzyka złamania się tarczy. Głębokość cięcia pozostaje taka sama w ciągu całej żywotności tarczy. Odpowiednie do cięcia każdego rodzaju miękkich materiałów. Odpowiednie do użytku ze szlifierkami kątowymi.



Ø (mm)	Grubość (mm)	Średnica otworu tarczy (mm)	Ilość w op.	Min. zam.	Numer Artykułu	Kod EAN
76	1	10	1	1	4932464716	4058546226619
115	1	22.23	1	1	4932492376	4058546417437
125	1	22.23	1	1	4932492377	4058546417444

## Tarcze listkowe CERA TURBO™

Maksymalna wydajność dzięki CERA TURBO™ – 50% szybsze usuwanie materiału oraz 2 razy dłuższa żywotność w porównaniu z tarczą korundową. Tarcza ceramiczna hybrydowa: do szlifowania stali, stali nierdzewnej, brązu, tytanu, aluminium. Podkładka z tworzywa sztucznego. Konstrukcja umożliwiająca przycięcie tarczy, pozwalając na wykorzystanie nieużytych listków znajdujących się bliżej środka tarczy. Podkładka tarczy z włókien naturalnych: niski poziom wibracji i hałasu, brak szkodliwego pyłu. Bardzo elastyczna: doskonale dopasowuje się do obrabianego elementu. Wytwarza mało ciepła: nie odbarwia metalu, zwłaszcza stali nierdzewnej. Wyprodukowano w Niemczech. Idealna szybkość szlifowania: Ø115 mm: 7000 - 8000 obr./min Ø125 mm: 6,000 - 7,000 obr./min. Zastosowania: Metale żelazne, metale nieżelazne (aluminium, tytan, itp.), stal nierdzewna V2A (1.4301) / V4A (1.4401).



Typ	Średnica tarczy (mm)	Ziarno	Średnica otworu tarczy (mm)	Rodzaj podstawy	Ilość w op.	Min. zam.	Numer Artykułu	Kod EAN	
50	SLC 50 / 115	115	40	22.2	Tworzywo sztuczne	1	10	4932472228	4058546326241
	SLC 50 / 115	115	60	22.2	Tworzywo sztuczne	1	10	4932472229	4058546326258
	SLC 50 / 115	115	80	22.2	Tworzywo sztuczne	1	10	4932472230	4058546326265
	SLC 50 / 125	125	40	22.2	Tworzywo sztuczne	1	10	4932472231	4058546326272
	SLC 50 / 125	125	60	22.2	Tworzywo sztuczne	1	10	4932472232	4058546326289
	SLC 50 / 125	125	80	22.2	Tworzywo sztuczne	1	10	4932472233	4058546326296

## Ceramiczne tarcze listkowe CERA TURBO™ XL

Najwyższa wydajność z technologią ceramiczną CERA TURBO™ XL, 50% szybsze usuwanie materiału oraz 2 razy dłuższa żywotność w porównaniu do tarcz z cyrkonem. Technologia ceramiczna CERA TURBO™ XL z wystającymi listkami o długości 10 mm do szlifowania trudno dostępnych miejsc np. spoin pachwinowych. Tarcze dedykowane do stali i stali nierdzewnej. Podkładka z naturalnego włókna. Stożkowy, elastyczny talerz wsporczy do listków, który ułatwia dopasowanie się materiału ściernego tarczy do kształtu szwu spawalniczego lub innego trudno dostępnego miejsca. Ziarno ceramiczne nie podgrzewa i nie przebarwia nadmiernie obrabianych elementów ze stali nierdzewnej. Najlepsze do metali żelaznych, stali nierdzewnej V2A (1.4301) / V4A (1.4401) oraz metali nieżelaznych (aluminium, tytan itp.) Minimum zamówieniowe: 10 sztuk (i wielokrotność). Wyprodukowano w Niemczech.



Typ	Średnica tarczy (mm)	Ziarno	Średnica otworu tarczy (mm)	Rodzaj podstawy	Ilość w op.	Min. zam.	Numer Artykułu	Kod EAN	
50	SLC XL 50 / 115	115	40	22.2	Włókno naturalne	1	10	4932478946	4058546362287
	SLC XL 50 / 115	115	60	22.2	Włókno naturalne	1	10	4932478947	4058546362294
	SLC XL 50 / 115	115	80	22.2	Włókno naturalne	1	10	4932478948	4058546362300
	SLC XL 50 / 125	125	40	22.2	Włókno naturalne	1	10	4932478949	4058546362317
	SLC XL 50 / 125	125	60	22.2	Włókno naturalne	1	10	4932478950	4058546362324
	SLC XL 50 / 125	125	80	22.2	Włókno naturalne	1	10	4932478951	4058546362331

## Tarcze listkowe

Wysokiej jakości ziarna z cyrkonu: dłuższa żywotność przy pracy na metalach żelaznych i stali nierdzewnej. Konstrukcja umożliwiająca przycięcie tarczy, pozwalając na wykorzystanie nieużytych listków znajdujących się bliżej środka tarczy. Podkładka tarczy z włókien naturalnych: niski poziom wibracji i hałasu, brak szkodliwego pyłu. Bardzo elastyczna: doskonale dopasowuje się do obrabianego elementu. Wytwarza mało ciepła: nie odbarwia metalu, zwłaszcza stali nierdzewnej. Wyprodukowano w Niemczech. Idealna szybkość szlifowania: Ø115 mm: 7000 - 8000 obr./min Ø125 mm: 6,000 - 7,000 obr./min. Zastosowania: Metale żelazne, stal nierdzewna V2A (1.4301) / V4A (1.4401).

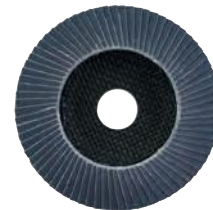

	Typ	Średnica tarczy (mm)	Ziarno	Średnica otworu tarczy (mm)	Rodzaj podstawy	Ilość w op.	Min. zam.	Numer Artykułu	Kod EAN
}	SL 50 / 115	115	40	22.2	Naturalne włókno	1	10	4932472220	4058546326166
	SL 50 / 115	115	60	22.2	Naturalne włókno	1	10	4932472221	4058546326173
	SL 50 / 115	115	80	22.2	Naturalne włókno	1	10	4932472222	4058546326180
	SL 50 / 115	115	120	22.2	Naturalne włókno	1	10	4932472223	4058546326197
	SL 50 / 125	125	40	22.2	Naturalne włókno	1	10	4932472224	4058546326203
	SL 50 / 125	125	60	22.2	Naturalne włókno	1	10	4932472225	4058546326210
	SL 50 / 125	125	80	22.2	Naturalne włókno	1	10	4932472226	4058546326227
	SL 50 / 125	125	120	22.2	Naturalne włókno	1	10	4932472227	4058546326234

## Tarcze listkowe do aluminium

Idealne rozwiązanie do szlifowania aluminium, innych metali nieżelaznych oraz drewna.

Specjalna powłoka chroni ziarno i zapobiega blokowaniu tarczy, zapewniając lepsze usuwanie urobku oraz dłuższą żywotność.

Konstrukcja umożliwia przycięcie tarczy, tym samym można wykorzystać nieużyte listki znajdujące się bliżej środka. Wyprodukowano w Niemczech.

Minimum zamówieniowe: 10 sztuk (i wielokrotność)



	Typ	Średnica tarczy (mm)	Ziarno	Średnica otworu tarczy (mm)	Rodzaj podstawy	Ilość w op.	Min. zam.	Numer Artykułu	Kod EAN
}	ALU SLC 50 / 115	115	40	22.2	Tworzywo sztuczne	1	10	4932479089	4058546368838
	ALU SLC 50 / 115	115	60	22.2	Tworzywo sztuczne	1	10	4932479090	4058546368845
	ALU SLC 50 / 125	125	40	22.2	Tworzywo sztuczne	1	10	4932479091	4058546368852
	ALU SLC 50 / 125	125	60	22.2	Tworzywo sztuczne	1	10	4932479092	4058546368869

## Frezy do metalu

**NOWOŚĆ**

Zgodne z DIN 8033. Geometria umożliwiająca agresywną obróbkę zapewnia szybkie usuwanie materiału. Mniej wstrząsów oznacza mniej wibracji, mniejsze wióry to łatwiejsza obsługa i manewrowanie. Geometria skrawania zoptymalizowana pod kątem łatwego centrowania i niskich wibracji. Skuteczne usuwanie wiórów poprawia jakość wykończenia obrabianej powierzchni jak i szybkość pracy. Przeznaczone do stali niehartowanej i hartowanej, żeliwa i metali nieżelaznych (aluminium, mosiądz, miedź).

Zawartość: Typ B, C, D, H, M.

Typ B: Frez cylindryczny z uzębieniem czołowym

Typ C: Frez cylindryczny zaokrąglony

Typ D: Frez kulisty

Typ H: Frez płomieniowy

Typ M: Frez stożkowy do zaokrąglonych krawędzi i łukowatych konturów

Perfect Match – doskonale dopasowanie: możliwość stosowania w przewodowych i akumulatorowych szlifierkach prostych.

Rodzaj materiału	Szybkość cięcia m/min.	R.P.M. Ø 10mm	R.P.M. Ø 12,7mm
Stal, twardość / Wytrzymałość na rozciąganie < 1200 N/mm²	200 - 400	8.000 - 12.000	7.000 - 10.000
Stal nierdzewna	200 - 350	8.000 - 12.000	7.000 - 10.000
Metale nieżelazne	400 - 800	13.000 - 20.000	11.000 - 18.000
Żeliwo	600 - 800	18.000 - 21.000	12.000 - 19.000
Wzmocnione tworzywa sztuczne	500 - 900	16.000 - 28.000	10.000 - 18.000

Opis	Średnica chwytu (mm)	Szerokość (mm)	Ilość w op.	Min. zam.	Numer Artykułu	Kod EAN
Zestaw frezów trzpieniowych do metalu z węglikiem 6 x 12,7 mm - 5 sztuk	6	12.7	5	1	4932493576	4058546484477
Zestaw frezów trzpieniowych do metalu z węglikiem 6 x 10 mm - 5 sztuk	6	10	5	1	4932493577	4058546484484



## Nakrętka FIXTEC

FIXTEC: Wymiana tarczy w ciągu kilku sekund, bez dodatkowych narzędzi.

Zdjęcie zużytej tarczy i zamocowanie nowej w 12 sekund.

Tylko 8 mm grubości, dzięki czemu materiał styka się z większą powierzchnią tarczy.

Kompatybilna ze szlifierkami kątowymi wszystkich producentów, maks. Ø 150 mm ze standardowym gwintem wrzeciona M14.

Z wbudowanymi otworami na standardowy klucz do zdejmowania nakrętek okrągłych z wcięciami w przypadku zakleszczenia nakrętki.



Opis	Ilość w op.	Min. zam.	Numer Artykułu	Kod EAN
Nakrętka FIXTEC - gwint M14.	1	12	4932352473	4002395371327
Nakrętka FIXTEC - gwint M14				



## Nakrętka FIXTEC XL

FIXTEC - wymiana tarczy w ciągu kilku sekund bez użycia dodatkowych narzędzi.

Nakrętka przeznaczona do dużych szlifierek kątowych - śr. tarczy 180 do 230 mm.

Nie nadaje się do stosowania na szlifierkach kątowych z hamulcem lub systemem szybkiego zatrzymania.

Wymień zużytą tarczę na nową już w 12 sekund!

Z otworami do odkręcania nakrętki za pomocą standardowego klucza czopowego (Numer artykułu: 4932622925) w przypadku zbyt silnego dokręcenia nakrętki.

Dostępne w ekspozytorze - minimum zamówieniowe 12 szt.



Opis	Ilość w op.	Min. zam.	Numer Artykułu	Kod EAN
Dostępne w ekspozytorze - minimum zamówieniowe 12 szt.	1	12	4932464610	4058546225551
Nakrętka FIXTEC do tarcz 180 & 230 mm - gwint M14				





**154** JEDNOSTKI  
MAGAZYNOWE



**4** NOWE ZESTAWY  
DLA WSZYSTKICH RODZAJÓW PRODUKTÓW

## SIATKI POWERGRID DO SZLIFIEREK OSCYLACYJNYCH, MIMOŚRODOWYCH

### 3 POZIOMY WYDAJNOŚCI

#### STANDARD

- PAPIER ŚCIERNY STANDARDOWY
- TLENEK GLINU (BRAZOWY)
- SOLIDNY I EKONOMICZNY WYBÓR DO ZASTOSOWAŃ W DREWNI I METALU

SKLEJENIE ŻYWCĄ

PODKLEJANE PAPIEREM



#### PAPIERY ŚCIERNE HP

- OCHRONA PRZED ZATYKANIEM ZAPEWNIĄ SZYBKIE USUWANIE UROBKU I WIĘKSZĄ WYDAJNOŚĆ W PORÓWNANIU Z PAPIEREM STANDARDOWYM
- LEPSZE USUWANIE MATERIAŁU
- LEPSZE WYKOŃCZENIE POWIERZCHNI

POWŁOKA ZE STEARYNIANU

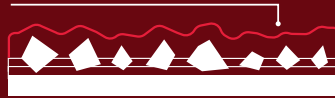

#### POWERGRID SIATKI

- SZLIFOWANIEW 99% BEZPYŁOWE
- BRAK ZAPYCHANIA
- 5X DŁUŻSZA ŻYWOTNOŚĆ W PORÓWNANIU Z PAPIEREM STANDARDOWYM
- NAJLEPSZE USUWANIE UROBKU I NAJLEPSZE WYKOŃCZENIE POWIERZCHNI
- NAJDŁUŻSZA CAŁKOWITA ŻYWOTNOŚĆ

PODŁOŻE SIATKOWE



### DLACZEGO WARTO UŻYWAĆ SIATEK POWERGRID

Siatki Power Grid są bardzo agresywne, kurz i pył może uszkodzić rzep na podkładce ochronnej

Siatki POWERGRID zapewniają dłuższą żywotność podkładki maszyny

### ZASTOSOWANIE



#### STANDARD



✓ ✓ ✓ ✓ ✗ ✗ ✗ ✗

#### PAPIERY ŚCIERNE HP



✓ ✓ ✗ ✗ ✓ ✓ ✓ ✓

#### POWERGRID SIATKI



✓ ✓ ✓ ✓ ✓ ✓ ✓ ✓

## Akcesoria szlifierskie do szlifierek mimośrodowych

### Siatki POWERGRID Ø 125 & 150 mm do szlifierek mimośrodowych

**NOWOŚĆ**

Ziarno	Średnica rozmiar papieru (mm)	Ilość w op.	Min. zam.	Numer Artykułu	Kod EAN
80	125	10	1	4932492185	4058546415525
120	125	10	1	4932492186	4058546415532
180	125	10	1	4932492187	4058546415549
240	125	10	1	4932492188	4058546415556
320	125	10	1	4932492189	4058546415563
400	125	10	1	4932492190	4058546415570
80	125	50	1	4932492203	4058546415709
120	125	50	1	4932492204	4058546415716
180	125	50	1	4932492205	4058546415723
240	125	50	1	4932492206	4058546415730
80	150	10	1	4932492220	4058546415877
120	150	10	1	4932492221	4058546415884
180	150	10	1	4932492222	4058546415891
240	150	10	1	4932492223	4058546415907
320	150	10	1	4932492224	4058546415914
400	150	10	1	4932492225	4058546415921
80	150	50	1	4932492238	4058546416058
120	150	50	1	4932492239	4058546416065
180	150	50	1	4932492240	4058546416072
240	150	50	1	4932492241	4058546416089
Siatka ścierna POWERGRID i podkład zabezpieczający 125 mm - 10 szt.					
Siatka ścierna POWERGRID: 3 x ziarno 80 / 3 x ziarno 120 / 3 x ziarno 180, 1 x podkład zabezpieczający		10	1	4932492293	4058546416607
Siatka ścierna POWERGRID i podkład zabezpieczający 150 mm - 10 szt.					
Siatka ścierna POWERGRID: 3 x ziarno 80 / 3 x ziarno 120 / 3 x ziarno 180, 1 x podkład zabezpieczający		10	1	4932492294	4058546416614

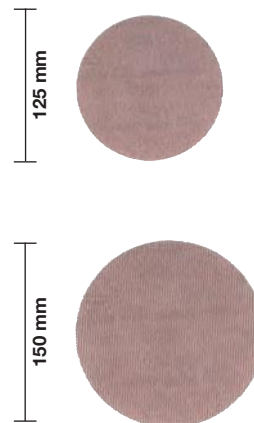

### Papiery ścierne premium HP Ø 125 & 150 mm do szlifierek mimośrodowych

**NOWOŚĆ**

Ziarno	Średnica rozmiar papieru (mm)	Ilość w op.	Min. zam.	Numer Artykułu	Kod EAN
40	125	10	1	4932492178	4058546415457
60	125	10	1	4932492179	4058546415464
80	125	10	1	4932492180	4058546415471
120	125	10	1	4932492181	4058546415488
180	125	10	1	4932492182	4058546415495
240	125	10	1	4932492183	4058546415501
320	125	10	1	4932492184	4058546415518
40	125	50	1	4932492197	4058546415648
60	125	50	1	4932492198	4058546415655
80	125	50	1	4932492199	4058546415662
120	125	50	1	4932492200	4058546415679
180	125	50	1	4932492201	4058546415686
240	125	50	1	4932492202	4058546415693
40	150	10	1	4932492213	4058546415808
60	150	10	1	4932492214	4058546415815
80	150	10	1	4932492215	4058546415822
120	150	10	1	4932492216	4058546415839
180	150	10	1	4932492217	4058546415846
240	150	10	1	4932492218	4058546415853
320	150	10	1	4932492219	4058546415860
40	150	50	1	4932492232	4058546415990
60	150	50	1	4932492233	4058546416003
80	150	50	1	4932492234	4058546416010
120	150	50	1	4932492235	4058546416027
180	150	50	1	4932492236	4058546416034
240	150	50	1	4932492237	4058546416041

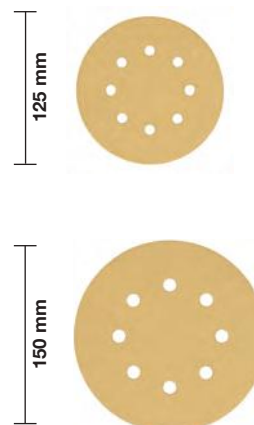

## Standardowe papiery ściernie

Ziarno	Średnica rozmiar papieru (mm)	Ilość w op.	Min. zam.	Numer Artykułu	Kod EAN
40	125	10	1	4932492172	4058546415396
60	125	10	1	4932492173	4058546415402
80	125	10	1	4932492174	4058546415419
120	125	10	1	4932492175	4058546415426
180	125	10	1	4932492176	4058546415433
240	125	10	1	4932492177	4058546415440
40	125	25	1	4932492191	4058546415587
60	125	25	1	4932492192	4058546415594
80	125	25	1	4932492193	4058546415600
120	125	25	1	4932492194	4058546415617
180	125	25	1	4932492195	4058546415624
240	125	25	1	4932492196	4058546415631
40	150	10	1	4932492207	4058546415747
60	150	10	1	4932492208	4058546415754
80	150	10	1	4932492209	4058546415761
120	150	10	1	4932492210	4058546415778
180	150	10	1	4932492211	4058546415785
240	150	10	1	4932492212	4058546415792
40	150	50	1	4932492226	4058546415938
60	150	50	1	4932492227	4058546415945
80	150	50	1	4932492228	4058546415952
120	150	50	1	4932492229	4058546415969
180	150	50	1	4932492230	4058546415976
240	150	50	1	4932492231	4058546415983

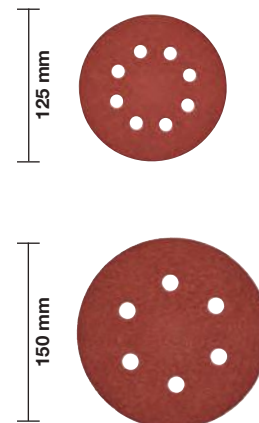

## Podkład zabezpieczający do papierów ściernych Ø 125 & 150 mm **NOWOŚĆ**

Do użytku z siatkami ściernymi.

Chroni podkładkę elektronarzędzia przed zniszczeniem.

Podkład zabezpieczający 125 mm odpowiedni do urządzeń M18 BOS125 oraz ROS 125 E.

Ø (mm)	Ilość w op.	Min. zam.	Numer Artykułu	Kod EAN
125	5	1	4932492291	4058546416584
150	5	1	4932492292	4058546416591

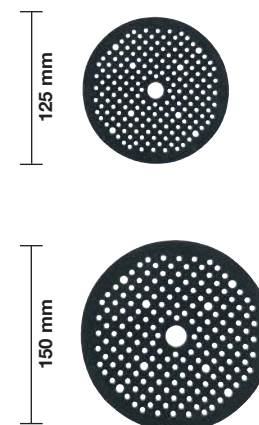

## Akcesoria szlifierskie do szlifierek oscylacyjnych

### Siatki ścierne POWERGRID 115 x 107 mm do szlifierek oscylacyjnych.

**NOWOŚĆ**

Ziarno	Rozmiar papieru A x B (mm)	Ilość w op.	Min. zam.	Min. zam.	Numer Artykułu	Kod EAN
80	115 x 107	10	1	1	4932492249	4058546416164
120	115 x 107	10	1	1	4932492250	4058546416171
180	115 x 107	10	1	1	4932492251	4058546416188
240	115 x 107	10	1	1	4932492252	4058546416195
320	115 x 107	10	1	1	4932492253	4058546416201
400	115 x 107	10	1	1	4932492254	4058546416218

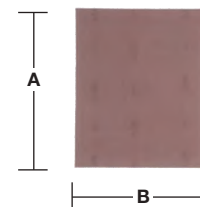

Zestaw siatek ściernych  
115 x 107 rzep - 10 szt.

10	1	1	4932492295	4058546416621
----	---	---	------------	---------------

Siatka ścierna PG : 4 x Ziarno 80 /  
3 x Ziarno 120 / 3 x Ziarno 180

### Papiery ścierne premium HP 115 x 107 mm do szlifierek oscylacyjnych

**NOWOŚĆ**

Ziarno	Rozmiar papieru A x B (mm)	Ilość w op.	Min. zam.	Numer Artykułu	Kod EAN
80	115 x 107	10	1	4932492244	4058546416119
120	115 x 107	10	1	4932492245	4058546416126
180	115 x 107	10	1	4932492246	4058546416133
240	115 x 107	10	1	4932492247	4058546416140
320	115 x 107	10	1	4932492248	4058546416157

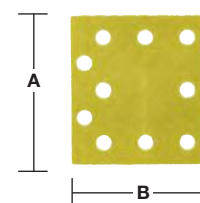

### Papiery ścierne 115 x 107 mm do szlifierek oscylacyjnych

**NOWOŚĆ**

Ziarno	Rozmiar papieru A x B (mm)	Ilość w op.	Min. zam.	Numer Artykułu	Kod EAN
40	115 x 107	10	1	4932492242	4058546416096
60	115 x 107	10	1	4932492759	4058546476304
80	115 x 107	10	1	4932492760	4058546476311
120	115 x 107	10	1	4932492761	4058546476328
180	115 x 107	10	1	4932492243	4058546416102
240	115 x 107	10	1	4932492762	4058546476335

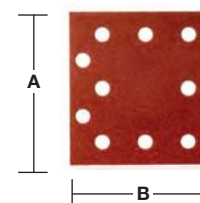

## Papiery ścierne do szlifierek oscylacyjnych

Ziarno	Rozmiar papieru A x B (mm)	Ilość w op.	Min. zam.	Numer Artykułu	Kod EAN
60	80 x 133	10	1	4932492763	4058546476342
80	80 x 133	10	1	4932492764	4058546476359
120	80 x 133	10	1	4932492765	4058546476366
180	80 x 133	10	1	4932492766	4058546476373
240	80 x 133	10	1	4932492767	4058546476380
40	93 x 185	10	1	4932492257	4058546416249
60	93 x 185	10	1	4932492258	4058546416256
80	93 x 185	10	1	4932492259	4058546416263
120	93 x 185	10	1	4932492260	4058546416270
180	93 x 185	10	1	4932492261	4058546416287
240	93 x 185	10	1	4932492262	4058546416294
40	115 x 230	10	1	4932492263	4058546416300
60	115 x 230	10	1	4932492264	4058546416317
80	115 x 230	10	1	4932492265	4058546416324
120	115 x 230	10	1	4932492266	4058546416331
180	115 x 230	10	1	4932492267	4058546416348
240	115 x 230	10	1	4932492268	4058546416355

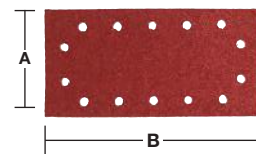
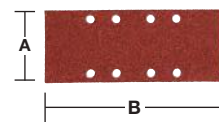
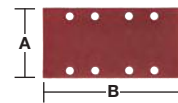

## Siatki ścierne do M12 FDSS 67 x 92 mm

**NOWOŚĆ**

12-krotnie dłuższa żywotność w porównaniu do zwykłego papieru ściernego.

Struktura otwartej siatki pozwala na ścieranie prawie całkowicie wolne od pyłu i dłuższą żywotność. Model siatkowy zwiększa efektywność i płynność ścierania.

Siatka ścierna 67 x 92 mm do subkompaktowej szlifiarki punktowej M12 FUEL™ FDSS.

Można czyścić sprężonym powietrzem, odkurzaczem lub płukać wodą.

Zastosowania: drewno, malowane drewno, plastik, wypełnienia, płyta kartonowo-gipsowa, metal, tynk, lakier.

Każdy zestaw posiada 1 podkład zabezpieczający. Zawsze używaj podkładu zabezpieczającego podczas używania siatek ściernych, chroni to podkładkę narzędzia przed uszkodzeniem.



Ziarno	Rozmiar papieru A x B (mm)	Ilość w op.	Min. zam.	Numer Artykułu	Kod EAN
80	67 x 92	13	1	48805080	045242645299
120	67 x 92	13	1	48805120	045242645312
180	67 x 92	13	1	48805180	045242645336
220	67 x 92	13	1	48805220	045242645343
320	67 x 92	13	1	48805320	045242645350
400	67 x 92	13	1	48805400	045242645367
Podkład zabezpieczający 67x92 do M12 FDSS	67 x 92	1	1	48805402	045242645381
Zestaw siatek do M12 FDSS 67x92 (4xG80, 4xG120, 4xG180) + 1 podkład zabezpieczający	67 x 92	13	1	48805405	045242645398





## Akcesoria szlifierskie do szlifierek typu delta

### Siatki ścierne POWERGRID do szlifierek.

**NOWOŚĆ**

Ziarno	Rozmiar papieru A x B (mm)	Ilość w op.	Min. zam.	Numer Artykułu	Kod EAN
80	93 x 93	10	1	4932492281	4058546416485
120	93 x 93	10	1	4932492282	4058546416492
180	93 x 93	10	1	4932492283	4058546416508
240	93 x 93	10	1	4932492284	4058546416515

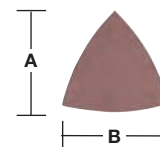

Zestaw siatek ściernych 93 x 93 na rzep - 10 szt.

10 1 4932492296 4058546416638

Siatka ścierna PG : 3 x Ziarno 80 / 3 x Ziarno 120 / 3 x Ziarno 180, 1 x Podkład Zabezpieczający

### Papiery ścierne Premium HP do szlifierek typu delta 93 x 93 mm

**NOWOŚĆ**

Ziarno	Rozmiar papieru A x B (mm)	Ilość w op.	Min. zam.	Numer Artykułu	Kod EAN
40	93 x 93	10	1	4932492275	4058546416423
60	93 x 93	10	1	4932492276	4058546416430
80	93 x 93	10	1	4932492277	4058546416447
120	93 x 93	10	1	4932492278	4058546416454
180	93 x 93	10	1	4932492279	4058546416461
240	93 x 93	10	1	4932492280	4058546416478

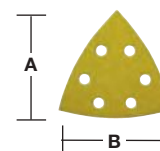

### Taśmy ścierne 105 x 105 mm

Ziarno	Rozmiar papieru A x B (mm)	Ilość w op.	Min. zam.	Numer Artykułu	Kod EAN
40	93 x 93	10	1	4932492269	4058546416362
60	93 x 93	10	1	4932492270	4058546416379
80	93 x 93	10	1	4932492271	4058546416386
120	93 x 93	10	1	4932492272	4058546416393
180	93 x 93	10	1	4932492273	4058546416409
240	93 x 93	10	1	4932492274	4058546416416

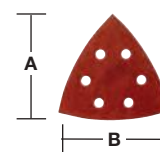

### Taśmy ścierne 100 x 147 mm

Ziarno	Rozmiar papieru A x B (mm)	Ilość w op.	Min. zam.	Numer Artykułu	Kod EAN
40	147 x 100	10	1	4932492285	4058546416522
60	147 x 100	10	1	4932492268	4058546476397
80	147 x 100	10	1	4932492269	4058546476403
120	147 x 100	10	1	4932492270	4058546476410
180	147 x 100	10	1	4932492271	4058546476427
240	147 x 100	10	1	4932492272	4058546476434

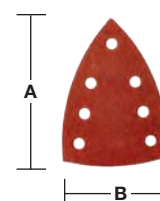

## Taśmy ścierne

Tkaninowe taśmy szlifujące do drewna, metalu, farby, lakieru, tynku.

Typ ziarna: elektrokorund, półotwarte.

Spojone ze specjalną tkaniną za pomocą żywicy syntetycznej.

### Taśmy ścierne 75 x 457 mm

Ziarno	Rozmiar papieru A x B (mm)	Ilość w op.	Min. zam.	Numer Artykułu	Kod EAN
40	457 x 75	5	1	4932480546	4058546408312
60	457 x 75	5	1	4932480547	4058546408329
80	457 x 75	5	1	4932480548	4058546408336
100	457 x 75	5	1	4932480549	4058546408343
150	457 x 75	5	1	4932480550	4058546408350

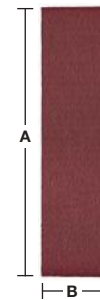

### Taśmy ścierne 75 x 533 mm

Ziarno	Rozmiar papieru A x B (mm)	Ilość w op.	Min. zam.	Numer Artykułu	Kod EAN
40	533 x 75	5	1	4932312475	4002395301263
60	533 x 75	5	1	4932312476	4002395301270
80	533 x 75	5	1	4932312477	4002395301287
100	533 x 75	5	1	4932312478	4002395301294
150	533 x 75	5	1	4932312479	4002395301300

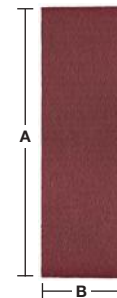

### Taśmy ścierne 100 x 560 mm

Ziarno	Rozmiar papieru A x B (mm)	Ilość w op.	Min. zam.	Numer Artykułu	Kod EAN
40	560 x 100	5	1	4932492286	4058546416539
60	560 x 100	5	1	4932492287	4058546416546
80	560 x 100	5	1	4932492288	4058546416553
100	560 x 100	5	1	4932492289	4058546416560
150	560 x 100	5	1	4932492290	4058546416577

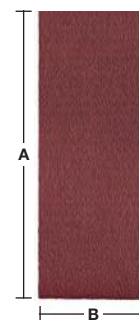

### Taśmy ścierne 100 x 610 mm

Ziarno	Rozmiar papieru A x B (mm)	Ilość w op.	Min. zam.	Numer Artykułu	Kod EAN
40	610 x 100	5	1	4932355066	4002395319824
60	610 x 100	5	1	4932355067	4002395319831
80	610 x 100	5	1	4932355068	4002395319848
100	610 x 100	5	1	4932355069	4002395319855
150	610 x 100	5	1	4932355070	4002395319862



## Taśmy ścierne 100 x 620 mm

Ziarno	Rozmiar papieru A x B (mm)	Ilość w op.	Min. zam.	Numer Artykułu	Kod EAN
40	620 x 100	5	1	4932341610	4002395304882
60	620 x 100	5	1	4932341611	4002395304899
80	620 x 100	5	1	4932341612	4002395304905
100	620 x 100	5	1	4932341613	4002395304912
150	620 x 100	5	1	4932341614	4002395304929



## Taśmy ścierne pilników taśmowych

**NOWOŚĆ**

Jakość ziarna ceramicznego: ekstremalnie wysoka jakość usuwania przy najlepszej wydajności.

Do szlifowania metalowych spawów, konturów, profili i krawędzi.

Nadaje się do wszystkich metali (stal, metale nieżelazne, aluminium, tytan i INOX).

Ziarno ceramiczne wytwarza mało ciepła, co zapobiega zmianom koloru stali nierdzewnej.

Pasy ścierne są odpowiednie do pilników taśmowych M12 FBFL10 oraz M12 FBFL13.

Ziarno	Rozmiar tarczy (mm)	Ilość w op.	Min. zam.	Numer Artykułu	Kod EAN
60	330 x 10	10	1	4932492874	4058546477455
80	330 x 10	10	1	4932492875	4058546477462
120	330 x 10	10	1	4932492876	4058546477479
60	457 x 13	10	1	4932492881	4058546477523
80	457 x 13	10	1	4932492882	4058546477530
120	457 x 13	10	1	4932492883	4058546477547



## Taśmy ścierne gruboziarniste do pilników taśmowych

**NOWOŚĆ**

Taśmy z włókniny nylonowej impregnowane ziarnem ściernym do kondycjonowania powierzchni bez uszkodzenia lub usuwania materiału bazowego.

Do dokładnego szlifowania, usuwania zadziorów, matowania i wykańczania wszystkich metali także stali nierdzewnej.

Ziarno	Rozmiar tarczy (mm)	Ilość w op.	Min. zam.	Numer Artykułu	Kod EAN
50-80	330 x 10	5	1	4932492877	4058546477486
50-80	457 x 13	5	1	4932492884	4058546477554
180-220	330 x 10	5	1	4932492879	4058546477509
180-220	457 x 13	5	1	4932492886	4058546477578
100-150	330 x 10	5	1	4932492878	4058546477493
100-150	457 x 13	5	1	4932492885	4058546477561



## Taśmy ścierne wykończeniowe do pilników taśmowych

**NOWOŚĆ**

Taśmy z włókniny nylonowej impregnowane ziarnem ściernym do skutecznego czyszczenia i polerowania metalu. Dostępne w wersji ultradrobnej, w opakowaniach po 3 szt.

Opis	Rozmiar tarczy (mm)	Ilość w op.	Min. zam.	Numer Artykułu	Kod EAN
Taśma ścierna wykończeniowa 10 x 330 G120 10szt.	330 x 10	3	1	4932492880	4058546477516
Taśma ścierna wykończeniowa 13 x 457 5szt.	457 x 13	3	1	4932492887	4058546477585



## Akcesoria systemowe - Szlifierki proste trzpieniowe

Opis	Pasuje do szlifierek prostych	Ilość w op.	Min. zam.	Numer Artykułu	Kod EAN
Ø 3 mm.	DGL 34,DGL 30 E,DG 30 E, PSG 12,PSG 14.4 PP, HD18 SG	1	1	4932308974	4002395309092
Tuleja zaciskowa Ø 3 mm.	M18 FDG	1	1	4932471202	4058546288303
Ø 6 mm.	PSG 14.4 PP,HD18 SG, PSG 12,DG 30 E, DGL 30 E,DGL 34	1	1	4932313192	4002395302833
Tuleja zaciskowa Ø 6 mm.	DG 7 E	1	1	4931391453	4002395734818
Tuleja zaciskowa Ø 6 mm.	DG 14-50 Q	1	1	48660978	045242155620
Ø 8 mm.	DGL 34,DGL 30 E, DG 30 E,PSG 12, PSG 14.4 PP,HD18 SG, V 28 SG	1	1	4932313190	4002395302840
Tuleja zaciskowa Ø 8 mm.	DG 7 E	1	1	4931391452	4002395734801
Ø 6.35 mm (1/4").	DGL 34,DGL 30 E, DG 30 E,PSG 12, PSG 14.4 PP,HD18 SG	1	1	4932313194	4002395302857
① Gumowa tuleja do M12 FDGA	M12 FDGA	1	1	4932478759	4058546360412



## Akcesoria systemowe - Nożyce do blach

Opis	Pasuje do nożyc do blach grubych	Ilość w op.	Min. zam.	Numer Artykułu	Kod EAN
Tłok ostrze czterostronne.	PPS 12	1	1	4932308837	4002395311583
Ostrze stołu do cięcia, ostrze czterostronne.	KS 2.5,S 2.5	1	1	4932430171	4002395378326
Ostrze czterostronne.	PPS 12	1	1	4932308838	4002395309085
Ostrze środkowe.	SMC 1.2 Q	1	1	48440150	045242140701
Ostrze lewe.	SMC 1.2 Q	1	1	48440160	045242140756
Ostrze prawe.	SMC 1.2 Q	1	1	48440170	045242140800
Klucz nasadowy 5/32".	SMC 1.2 Q	1	1	49960070	045242221554
Zapasowy zespół głowicy do nożyc.	SMC 1.2 Q	1	1	48080500	045242089253



## Akcesoria systemowe - Nożyce wibracyjne do blachy

Opis	Pasuje do nożyc wibracyjnych	Ilość w op.	Min. zam.	Numer Artykułu	Kod EAN
Stempel.	KN 2 PN 14.4, PN 12,N 2	1	1	4932430172	4002395378333
Tłocznik.	KN 2 PN 14.4, PN 12,N 2	1	1	4932279565	4002395308521
Specjalny tłocznik. Specjalnie zaprojektowany do cięcia stali falistej. Maksymalna grubość cięcia 1,5 mm.	KN 2 PN 14.4, PN 12,N 2	1	1	4932279498	4002395308514



## Polerki - Akcesoria systemowe

Łatwe w użyciu: Oznaczenie kolorystyczne pasty polerskiej, pada i ściereczki w celu uniknięcia pomyłek i zapobiegania wzajemnemu zanieczyszczeniu (stosowanie jednego rodzaju ściereczek i past polerskich o innym stopniu ścierności).

Czerwona pasta polerska, ziarnistość P1500, 1000ml + czerwony pad + czerwona ściereczka do usuwania mocnych i lekkich zarysowań.

Zółta pasta polerska, ziarnistość P2000, 1000ml + żółty pad + żółta ściereczka do usuwania hologramów.

Niebieska pasta polerska, ziarnistość P3000, 1000ml + niebieski pad + niebieska ściereczka do uzyskania najlepszego, błyszczącego wykończenia.

Grube pady 20mm do użytku z polerkami orbitalnymi.

Grube pady 25 mm do użytku z polerkami obrotowymi.

Wyprodukowano w Niemczech.

### Akcesoria Polerskie Premium - Gąbki

**NOWOŚĆ**

Opis	Ø (mm)	Grubość (mm)	Ilość w op.	Min. zam.	Numer Artykułu	Kod EAN
Gąbka polerska czerwona, mocno ścierna 140/20 mm - 2 szt.	140	20	2	1	4932492310	4058546416775
Gąbka polerska czerwona, mocno ścierna 140/25 mm - 2 szt.	140	25	2	1	4932492319	4058546416867
Gąbka polerska czerwona, mocno ścierna 160/20 mm - 2 szt.	160	20	2	1	4932492316	4058546416836
Gąbka polerska żółta, lekko ścierna 140/20 mm - 2 szt.	140	20	2	1	4932492311	4058546416782
Gąbka polerska żółta, lekko ścierna 140/25 mm - 2 szt.	140	25	2	1	4932492320	4058546416874
Gąbka polerska żółta, lekko ścierna 160/20 mm - 2 szt.	160	20	2	1	4932492317	4058546416843
Gąbka polerska niebieska, wykończeniowa 140/20 mm - 2 szt.	140	20	2	1	4932492312	4058546416799
Gąbka polerska niebieska, wykończeniowa 140/25 mm - 2 szt.	140	25	2	1	4932492321	4058546416881
Gąbka polerska niebieska, wykończeniowa 160/20 mm - 2 szt.	160	20	2	1	4932492318	4058546416850



### Akcesoria Polerskie Premium - Ściereczki

**NOWOŚĆ**

Opis	Długość (mm)	Szerokość (mm)	Ilość w op.	Min. zam.	Numer Artykułu	Kod EAN
Ściereczka do polerowania czerwona 40x40 mm - 2 szt.	400	400	2	1	4932492306	4058546416737
Ściereczka do polerowania żółta 40x40 mm - 2 szt.	400	400	2	1	4932492307	4058546416744
Ściereczka do polerowania niebieska 40x40 mm - 2 szt.	400	400	2	1	4932492308	4058546416751



**Akcesoria Polerskie Premium - Pasty Polerskie**
**NOWOŚĆ**

Opis	Ilość w op.	Min. zam.	Numer Artykułu	Kod EAN
<b>Pasta polerska czerwona, mocno ścierna 1 L</b>  Pasta polerska 1500. Gruboziarnista pasta polerska 1500 do usuwania głębokich rys bez uszkodzenia lakieru. Nadaje się do usuwania ziaren kurzu, tekstury skórki pomarańczowej, zacieków lakieru/farb i głębokich zadrapań. Nie zawiera wosku, silikonu i toksycznych rozpuszczalników. Zalecana do stosowania z czerwoną twardą gąbką do polerowania i czerwoną ściereczką.	1	1	4932492300	4058546416676
<b>Pasta polerska żółta, lekko ścierna 1 L</b>  Pasta polerska 2000. Gruboziarnista pasta polerska 2000 do usuwania drobnych zarysowań bez uszkodzenia lakieru. Nie zawiera wosku, silikonu i toksycznych rozpuszczalników. Zalecany do stosowania z żółtą miękką gąbką polerską i żółtą ściereczką.	1	1	4932492301	4058546416683
<b>Pasta polerska niebieska, wykończeniowa 1 L</b>  Pasta polerska 3000. Średnio drobna pasta o ziarnistości 3000 do usuwania drobnych zadrapań, hologramów i zawirowań. Nie zawiera silikonu. Zalecana do stosowania z niebieską gąbką polerską super fine i niebieską ściereczką polerską z mikrofibry.	1	1	4932492302	4058546416690

**Akcesoria polerskie klasy premium, mocowane na rzep Ø 125 mm**

Opis	Ø (mm)	Wysokość (mm)	Ilość w op.	Min. zam.	Numer Artykułu	Kod EAN
Podkładka tarczy polerskiej z gwintem M14. Bardzo płaska konstrukcja i doskonała elastyczność.	125		1	1	4932430394	4002395380558
① Niski poziom vibracji umożliwiają precyzyjne prace na płaskich i zakrzywionych kształtach.						
Tarcza polerska ze 100% naturalnej wełny jagnięcej. Najwyższa jakość z bardzo wysoką gęstością włókien zapewniającą dłuższą żywotność. Wbudowana miękka warstwa zapewnia doskonałe dopasowanie do płaskich i zakrzywionych kształtów. Do wykańczania starej i świeżej powłoki malarskiej. Doskonale poleruje przezroczyste lakiery wrażliwe na temperaturę, np. zderzak samochodu, dzięki włóknom odpornym na nagrzewanie.	135	25	1	1	4932430395	4002395380565
② Ściereczka do polerowania z mikrofibry. Super miękka ściereczka do polerowania z wysokiej jakości mikrofibry do wykańczającego polerowania na połysk.						
③ Posiada świetne właściwości absorpcyjne, dzięki czemu jest doskonała do wykańczającego polerowania i usuwania mokrych plam z delikatnych powierzchni. Można prać w pralce w 30° bez zmiękzacza.	400 x 400		1	1	4932430398	4002395380596



## Akcesoria do polerowania - Rzep Ø 125 / 150 mm

Opis	Ø (mm)	Wysokość (mm)	Ilość w op.	Min. zam.	Numer Artykułu	Kod EAN
<p>Podkładka tarczy polerskiej. Zastosowanie: Chwył filcowych / welnianych krążków i gąbek polerskich. Charakterystyka: Gwint M14, odporny na złamanie, z wbudowaną warstwą z miękkiej i elastycznej pianki, mocowanie na rzep.</p>	150	25	1	1	4932373161	4002395347285
<p>Filcowa tarcza polerska. Zastosowanie: drugie polerowanie / obróbka wykańczająca nowych lakierów (obecna mgiełka i pył), metale nieżelazne i stal nierdzewna, mogą być również używane z pastą polerską. Wymaga podkładki tarczy polerskiej. Charakterystyka: bardzo miękka, dopasowuje się i pochłania pył.</p>	150	25	1	1	4932373163	4002395347902
<p>Tarcza polerska z welny. Zastosowanie: polerowanie wykańczające na wysoki połysk. Wymaga podkładki tarczy polerskiej. Charakterystyka: naturalna wełna jagnięca, bardzo miękka i elastyczna.</p>	150	25	1	1	4932373164	4002395347926
<p>Gąbka polerska, twarda. Zastosowanie: polerka lakieru narażonego na warunki atmosferyczne, odnawianie lakieru. Wymaga podkładki tarczy polerskiej. Charakterystyka: średnio twarda, o drobnych porach, z zaokrąglonymi krawędziami, mocowanie na przylepcorzep.</p>	150	50	1	1	4932373165	4002395347940
<p>Gąbka polerska. Zastosowanie: drugie polerowanie lakieru, ochrona lakieru. Wymaga podkładki tarczy polerskiej. Charakterystyka: super miękka, o drobnych porach, z zaokrąglonymi krawędziami.</p>	150	50	1	1	4932373186	4002395347964



## Akcesoria do polerowania - Polerka

Opis	Ø (mm)	Wysokość (mm)	Ilość w op.	Min. zam.	Numer Artykułu	Kod EAN
<p>Tarcza do polerowania i szlifowania papierem ściernym. Gwint: M9 x 0,75. Mocowanie na rzep. Do stosowania z gąbkami polerskimi i papierem ściernym.</p>	76		1	1	4932430488	4002395381494
<p>Gąbka polerska - twarda (żółta). Twarda gąbka do stosowania z bardziej agresywnymi materiałami polerskimi celem usunięcia głębokich rys. Mocowanie na rzep. Do stosowania z tarczą do polerowania i szlifowania papierem ściernym.</p>	75	25	1	1	4932430489	4002395381500
<p>Gąbka polerska - miękka (biała). Miękka gąbka do stosowania z delikatniejszymi materiałami polerskimi celem usunięcia mniejszych rys. Mocowanie na rzep. Do stosowania z tarczą do polerowania i szlifowania papierem ściernym.</p>	80	25	1	1	4932430490	4002395381517
<p>Tarcza polerska z wełny jagnięcej. Mocowanie na rzep. Do stosowania z tarczą do polerowania i szlifowania papierem ściernym.</p>	80		1	1	4932430838	4002395385003
<p>Tarcza polerska z włókna szklanego. Gwint: M9 x 0,75 do przyłączenia do narzędzia. Gwint radełkowany do zamocowania materiałów ściernych i wykańczających do zgrubnego szlifowania, np. usuwania rdzy. Idealny do szlifowania małych i trudnych powierzchni, takich jak: zgrzewy na podwoziu, zgrzewy płaskie na drzwiach i nadkole.</p>	46		1	1	4932430492	4002395381531



## Szlifierki mimośrodowe - akcesoria systemowe

### System akcesoriów - Szlifierki orbitalne

Opis	Pasuje do szlifierek mimośrodowych	Ilość w op.	Min. zam.	Numer Artykułu	Kod EAN
Zapasy worki papierowe do 4932345544.	VSS 20, VSSE 20, VSS 22, VSSE 22, VS 230, VSS 260, VSSE 260	5	1	4931442873	4002395247882



### System akcesoriów - Szlifierki taśmowe

Opis	Pasuje do szlifierek taśmowych	Ilość w op.	Min. zam.	Numer Artykułu	Kod EAN
Worek na pył (część zamienna).	BS 100 S, BS 100 LE	1	1	4932336597	4002395311026
Ścisk śrubowy do mocowania szlifierki taśmowej - 2 szt.		2	1	4932459653	4058546028251



### Koronki diamentowe - akcesoria systemowe

Uchwyt do łatwego transportu ciężkich koron z gwintem zewnętrznym 1/4" lub wewnętrznym 1/2.

Opis	Ilość w op.	Min. zam.	Numer Artykułu	Kod EAN
Chwytnak rdzenia - koronki diamentowe 1/2"	1	1	4932492363	4058546417307



### Tarcze diamentowe - akcesoria systemowe

Specjalna mieszanka korundu przeznaczona do ostrzenia diamentowych tarcz tnących i koronek.

Wysoka prędkość ostrzenia bez uszkodzenia ziarna.

Diamentowe tarcze tnące o średnicy większej niż 230 mm należy ostrzyć dużym kamieniem do ostrzenia.

Do wszystkich wiertel diamentowych zalecany jest duży kamień do ostrzenia.

Aby ponownie naostrzyć tarczę diamentową lub koronkę, wystarczy po prostu naciąć nią kamień 2-3 razy, a diamentowa krawędź tnąca będzie odsłonięta i ostra. Ostrzyć na sucho.

Mniejsza wersja (200 x 50 x 50 mm.) do tarcz o mniejszych przekątnych i do krótkich koronek do wiercenia na sucho.

Większa wersja (300 x 160 x 40 mm.) do dużych koronek i tarcz o średnicy 230-350 mm.



Opis	Długość (mm)	Szerokość (mm)	Ilość w op.	Min. zam.	Numer Artykułu	Kod EAN
Kamień ostrzący do tarcz duży - 1 szt.	300	160	1	3	4932492362	4058546417291
Kamień ostrzący do tarcz mały - 1 szt.	200	50	1	10	4932492361	4058546417284



## System akcesoriów - Szlifierki mimośrodowe

Opis	Ø (mm)	Pasuje do szlifierek mimośrodkowych	Ilość w op.	Min. zam.	Numer Artykułu	Kod EAN
<p>1 Płyta podstawy Ø 125 mm, 8 otworów. W komplecie z zapasowym gumowym pierścieniem.</p>	125	ROS 125 E	2	1	<b>4932430091</b>	4002395377527
<p>1 Płyta podstawy Ø 150 mm, 6 otworów. W komplecie z zapasowym gumowym pierścieniem.</p>	150	TXE 150, ROS 150 E	2	1	<b>4932357591</b>	4002395343317
		ROS 150 E-2			<b>4932430145</b>	4002395378067
System odpylania Clean Line. Ramka z workiem na pył.	125	ROS 125 E	1	1	<b>4931435448</b>	4002395889563
	150	ROS 150	1	1	<b>4931435911</b>	4002395874729
Zapasowe worki papierowe do 4932345544.		TXE 150, TX 125, ROS 150 E	5	1	<b>4931442873</b>	4002395247882
Uchwyt ramki do worków pyłowych 4932313096.	125/150	ROS 150 E, TXE 150	1	1	<b>4931329719</b>	4002395610938
<p>2 Tarcza polerska z wełny. Zastosowanie: wykończeniowe polerowanie "na połysk". Wymaga podkładki tarczy polerskiej. Charakterystyka: naturalna wełna jagnięca, bardzo miękka i elastyczna, mocowanie na rzep.</p>	150	ROS 150, ROS 150 E, TXE 150	1	1	<b>4932373164</b>	4002395347926
<p>3 Tarcza polerska ze 100% naturalnej wełny jagnięcej. Najwyższa jakość z bardzo wysoką gęstością włókien zapewniającą dłuższą żywotność. Wbudowana miękka warstwa zapewnia doskonałe dopasowanie do płaskich i zakrzywionych kształtów. Do wykańczania starej i świeżej powłoki malarskiej. Doskonale poleruje przezroczyste lakiery wrażliwe na temperaturę, np. zderzak samochodu, dzięki włóknom odpornym na nagrzewanie.</p>	135	TX 125,ROS 125 E	1	1	<b>4932430395</b>	4002395380565
<p>4 Gąbka polerska. Zastosowanie: polerka lakieru narażonego na warunki atmosferyczne, odnawianie lakieru. Wymaga podkładki tarczy polerskiej. Charakterystyka: średnio twarda, o drobnych porach, z zaokrąglonymi krawędziami, mocowanie na przylepcorzep.</p>	150	TXE 150, ROS 150 E, ROS 150	1	1	<b>4932373165</b>	4002395347940
<p>5 Gąbka polerska, twarda. Twarda gąbka o szorstkiej, piankowej strukturze. Maksymalna wydajność usuwania odnawianego lakieru, usuwanie głębokich zadrapań i polerowanie lakieru narażonego na warunki atmosferyczne.</p>	145	TX 125,ROS 125 E	1	1	<b>4932430396</b>	4002395380572

①



②



③



④



⑤



## Akcesoria do wiertnic magnetycznych



4932604226

**MDE/P 41**  
**M18™ FMDP-502 C**

**MD 38**

**MDE 42/MBE 1200**  
**Mocowanie 1/2" x 20 UNF**

**MDE 4-85**  
**Mocowanie Stożek Morse'a 3**

**Urządzenie wypychające**  
**Stożek Morse'a**



49590020

Trzpień i uchwyt



Wierćto do metalu



1/2" x 20  
48662125

Trzpień i uchwyt  
13 mm



Wierćto do metalu



1/2" x 20 UNF  
4932267980

Uchwyt zębaty  
1,5-13 mm



4932371785

Pierścień zasilania olejowego



1/2" x 20 UNF  
19 mm Weldon  
4932372781

Trzpień frezarski  
(wyposażenie stand.)



4932371782

Zespół smarownicy kapturowej



4932371788

Oprawka zasilania olejowego

19 mm Weldon



30 mm  
Frezy (krótkie)

49590011

Kołek wyrzutnika  
(30 mm)

19 mm Weldon



50 mm Frezy  
(długie)

49590012

Kołek wyrzutnika  
(50 mm)



MT 3  
19 mm Weldon  
4932343310

Trzpień frezarski  
(wyposażenie stand.)



MT 3  
B 16  
4932117042

Adapter uchwytu



4932127010

Uchwyt zębaty 1-16 mm



Wierćto do metalu

## Akcesoria systemowe - SAWZALL®

Opis	Pasuje do pił szablanych	Ilość w op.	Min. zam.	Numer Artykułu	Kod EAN
Zestaw wymienny: Do przystosowania modeli z uchwytem brzeszczotu FIXTEC do uchwyty z kluczem do stosowania brzeszczotów z uniwersalnym chwytem 20 mm.	SSE 1000 QX, SSPE 1000 QX, SSH 800 QX Hatchet,				
Zestaw do przebudowy: do przystosowania modeli z uchwytem brzeszczotu FIXTEC do uchwyty z kluczem do stosowania brzeszczotów z chwytem 20 mm.	PSH 18v hatchet, V18 SX, SSPE 1300 QX, M18 FUEL™ SAWZALL, USE 980 X, V28 SX, SSPE 1500 X	1	1	42680685	
Śruba		1	1	06832976	
Klucz imbusowy 5/32"		1	1	49960070	045242221554
Zestaw wymienny: Do przystosowania modeli z uchwytem brzeszczotu FIXTEC do uchwyty z kluczem do stosowania brzeszczotów z uniwersalnym chwytem 1/2"	SSE 1000 QX, SSPE 1000 QX, SSH 800 QX Hatchet,				
Zestaw do przebudowy: do przystosowania modeli z uchwytem brzeszczotu FIXTEC do uchwyty z kluczem do stosowania brzeszczotów z chwytem 20 mm.	PSH 18v hatchet, V18 SX, SSPE 1300 QX, M18 FUEL™ SAWZALL, USE 980 X, V28 SX, SSPE 1500 X	1	1	49225016	045242182060
Śruba		1	1	06832976	
Klucz imbusowy 5/32"		1	1	49960070	045242221554
Walizka do transportu pił szablanych / SAWZALLS®.	V18 SX, V28 SX	1	1	201602001	4002395836383
Walizka z tworzywa sztucznego ABS. Walizki posiadają zatrzaski i piankową wkładkę. Rozmiar 1 (dł. x szer. x wys.) 475 x 358 x 132 mm.	PSH 18v hatchet	1	1	4932453385	4002395146376

## System akcesoriów - Wyrzynarki

Opis	HD18 JS/JSB BST 18 X Li JS 120 x JSPE 135 TX STEP 1200 BX/X JSPE 90 X FSPE 11 X BSPE 110 QX STEP 800 X ST 800 XE V28 JSB	STEP 70 STEP 75 ST 700 E STEP 90 X STEP 100 X FSPE 100 XL BSPE 100 XL	Ilość w op.	Min. zam.	Numer Artykułu	Kod EAN
------	--	---	-------------	-----------	----------------	---------



① Ślizgacz do materiałów o delikatnych powierzchniach.	•		1	1	4932430356	4002395380176
	•		1	1	4932430834	4002395384969

## System akcesoriów - Wiercenie diamentowe na mokro

Opis	DD3 152	DCM2 250C & DCM2 350C	MXF DCD150	Ilość w op.	Min. zam.	Numer Artykułu	Kod EAN
Zestaw mocujący							
① Śruba dwustronna, narzędzie do ustawiania, nakrętka motylkowa, podkładka i 5 sztuk kotew wbijanych M12™	✓	✓	✓	9	1	4932399731	4002395363827
Klucz otwarty 1 3/8". Do przytrzymywania wrzeciona silnika podczas wyjmowania koronki rdzeniowej.		✓		1	1	49964705	045242222766
② Klucz 32 mm. Do przytrzymywania wrzeciona silnika podczas wyjmowania koronki rdzeniowej. Klucz płaski otwarty 41 mm. Do zdejmowania koronki rdzeniowej z wrzeciona silnika.	✓			1	1	4931428009	4002395844791
	✓	✓		1	1	4931428010	4002395844807
Uwolnienie FIXTEC. Pasuje do wszystkich silników diamentowych z chwytem wrzeciona 1 1/4". Zapobiega zbyt mocnemu przykręceniu koronki rdzeniowej na wrzecionie maszyny. Dzięki temu koronki rdzeniowe można odkręcić i zdejmować z minimalnym wysiłkiem	✓	✓		1	1	4932352053	4002395367108
Adapter żeński-żeński z 1 1/4" na 1/2". Umożliwia połączenie diamentowych koronek rdzeniowych <50 mm z gwintem wrzeciona 1 1/4".	✓	✓		1	1	4932352627	4002395372850
Żeński / męski trzpień przedłużający 1 1/4", długość 300 mm.	✓	✓	✓	1	1	4932399724	4002395363759
⑤ Żeński / męski trzpień przedłużający 1 1/4", długość 500 mm.	✓	✓	✓	1	1	4932399725	4002395363766
Przedłużka teleskopowa. Pręt przedłużający do mocowania urządzenia wiertniczego do podłoża, zamiast kotew. Maksymalne obciążenie 500 kg oraz regulowane przedłużenie od 1,8 do 2,9 m.	✓	✓	✓	1	1	4932399732	4002395363834
⑦ Pompa próżniowa VP6	✓	✓	✓	1	1	4932352094	4002395367474
⑧ Płyta próżniowa. Wymienna uszczelka gumowa 4931428665	✓			1	1	4932352676	4002395373345
⑨ Zbiornik na wodę WT 10	✓	✓	✓	1	1	4932399726	4002395363773
⑩ Pierścień zbierający wodę. Do użytku z urządzeniem wiertniczym DR 152 T. Do użytku z maks. Ø 152 mm				1	1	4932352677	4002395373352
Zapasy pierścień gumowy do DR 152 T				1	1	4932352678	4002395373369
⑪ Pierścień zbierający wodę: max. Ø180 mm			✓	1	1	4932399727	4002395363780
Zapasy pierścień gumowy do DR 250 TV			✓	1	1	4932399729	4002395363803
⑫ Pierścień zbierający wodę. Do użytku z urządzeniem wiertniczym DR 350 T. Do użytku z maks. Ø 300 mm				1	1	4932399728	4002395363797
Zapasy pierścień gumowy do DR 350 T				1	1	4932399730	4002395363810
⑬ Bloczek dystansowy T = 50 mm. Musi być zamontowany pomiędzy urządzeniem wiertniczym a koronkami silnika > 250 mm, maksymalnie 350 mm. Dołączony do urządzenia wiertniczego DR 350 T		✓		1	1	4932399736	4002395363872
⑭ Płyta do szybkiego montażu silnika do silników MILWAUKEE®. Dołączona do urządzeń wiertniczych DR 250 TV i DR 350 T		✓		1	1	4932399733	4002395363841
⑮ Pierścień do zbierania wody. Do uniwersalnego zastosowania przy wierceniu diamentowym. Do koron maks. Ø 152 mm	✓	✓	✓	1	1	4932478073	4058546340063
⑯ Drażek prowadzący do DD3-152. Wymagane wiertło prowadzące SDS-plus (Ø 8 x 110 mm)	✓	✓	✓	1	1	4932352679	4002395373376



## System akcesoriów - Bruzdownice

Tarcza AUDD jest doskonałym rozwiązaniem dla 80% zastosowań bruzdownicy.

- obciążenie elektronarzędzia mniejsze o 30%
- szybkość cięcia większa o 40%

**SPEEDCROSS**

	① HUDD	② AUDD	③ DSU
Ścienne materiały ogniotrwałe	◆	✓	
Gazowane oraz nadmuchiwane bloki betonowe	◆	✓	◆
Cegła – od średniej do miękkiej	✓	✓	✓
Beton – średni	✓	✓	✓
Beton wzmocniony zbrojeniem	✓	◆	✓
Beton z krzemieniem i prętami zbrojeniowymi	◆	✓	
Nadproża	✓	✓	✓
Powszechne materiały budowlane	✓	✓	✓
Granit	✓		✓
Bloki wapienne i piaskowca miękkie i ścieralne	◆	✓	◆
Bloki wapienne i piaskowca średnie	✓	✓	
Przemowa	◆	✓	◆

- ✓ Maksymalne osiągi      ◆ Ograniczona odpowiedniość – zalecane do pracy przerywanej



Opis	Pasuje do bruzdownic	Ilość w op.	Min. zam.	Numer Artykułu	Kod EAN
Walizka do transportu bruzdownic.	MFE 1500, MFE 1305, MF 1900	WCE 30, WCS 45, DME 30, DME 45	1	1	4932383357 4002395357390
④ Klucz palcowy prosty.	MFE 1500, MFE 1305, MF 1900	DME 30, DME 45, WCS 45, DME 65, WCE 65, WCE 30	1	1	4932367712 4002395338467
⑤ Klucz sztorcowy.	MFE 1500, MFE 1305, MF 1900	WCE 30, WCS 45, WCE 65, DME 30, DME 45, DME 65	1	1	4931362928 4002395661879
Kratka przeciwpyłowa zabezpieczająca przed dostawaniem się szlifowanych cząstek.	MFE 1500, MFE 1305, MF 1900	WCE 30, WCS 45, DME 30, DME 45	1	1	4932329397 4002395303892
⑥ Kratka przeciwpyłowa zabezpieczająca przed dostawaniem się szlifowanych cząstek.		WCE 65, DME 65	2	1	4932326525 4002395303311
Adapter z mocowaniem bagietkowym do połączenia węży z maszyną.	MFE 1500, MFE 1305, MF 1900	WCE 30, WCS 45, WCE 65, DME 30, DME 45, DME 65	1	1	4932362778 4002395334285
⑦ Uchwyt boczny.	MFE 1500, MFE 1305, MF 1900	WCE 30, WCS 45, DME 30, DME 45	1	1	4932409546 4002395370870
Nakrętka wieńcowa.	MFE 1305	DME 1300	1	1	4932334667 4002395304448
Kołnierz mocujący. Odpowiedni do DME 1300 / MFE 1305.	MFE 1305	DME 1300	1	1	4932334706 4002395304455
Zestaw elementów dystansowych. Zawiera 6 pierścieni.	MFE 1305		6	1	4931334675 4002395762804



## Wypożyczenie systemowe - Wkrętarki

Opis	Pasuje do wkrętarek przewodowych	Ilość w op.	Min. zam.	Numer Artykułu	Kod EAN
① Zespół tulei do muru suchego.	DWE 4000 Q, DWSE 4000 Q, TKSE 2500 Q, 6790, 6743	1	1	49261036	045242185245
② Zespół tulei samowkrętnej.	TKSE 2500 Q, 6790	1	1	49261082	045242185375
Magnetyczny uchwyt końcówki 1/4". Długość 76 mm.	DWE 4000 Q, DWSE 4000 Q, 6743	1	1	48323065	045242128600
Magnetyczny uchwyt końcówki 1/4". Długość 76 mm. Dodatkowo wymaga zespołu tulei 49261036.	TKSE 2500 Q, 6790	1	1	48323070	045242128655
Zestaw nasadek sześciokątnych 3 szt	TKSE 2500 Q, 6790, TQSE 1200 Q, TQSE 2500 Q, 6580, 6581	3	1	49663004	045242207848
③ Nasadki magnetyczne Ø 6 / 8 / 10 mm.					
④ Magazynek do M18 FSG.		1	1	4933459202	4002395289974
⑤ Bit PH2 148 mm do M18 FSG.		3	1	4932459393	4058546010546
⑥ Uchwyt mag. do bitów 75 mm do M18 FSG.		1	1	4932459394	4058546010553
⑦ Adapter z odsadzeniem 1/4" hex do wiertarko-wkrętarki udarowej M12 FPDx		1	1	4932464481	4058546224264
⑧ Adapter kątowy 90° z bezpośrednim mocowaniem bita do wiertarko-wkrętarki udarowej M12 FPDx.		1	1	4932464480	4058546224257
⑨ Uchwyt wiertarski bezkluczowy 13 mm do wiertarko-wkrętarki udarowej M12 FPDx		1	1	4932464479	4058546224240
⑩ Zestaw końcówek do subkompaktowej nitownicy M12 BPRT		4	1	48540100	045242504466
⑪ Element przedłużający 152 mm do subkompaktowej nitownicy M12 BPRT		3	1	48950100	045242504459
⑫ Nasadka kątowna do M12 BDDx.		1	1	4932430432	4002395380930
⑬ Przystawka prostokątna do M12 BDDx.		1	1	4932430433	4002395380947
⑭ Zestaw akcesoriów do nitownicy M18 FUEL™ z ONE-KEY™		4	250	4932478961	4058546362430
⑮ Elementy przedłużające do nitownicy M18 FUEL™ z ONE-KEY™		1	100	4932478962	4058546362447



## Uchwyty boczne

Opis	Ilość w op.	Min. zam.	Numer Artykułu	Kod EAN
① Boczny uchwyt z głębokościomierzem do wszystkich wiertarek i wiertarek udarowych z szyjką o średnicy 43 mm.	1	1	4932373725	4002395352647
② Boczny uchwyt z głębokościomierzem do wszystkich wiertarek i wiertarek udarowych z krótką (13 mm) szyjką o średnicy 43 mm.	1	1	4932364149	4002395342198



## Kable QUIK-LOK

Długość kabla (m)	Wersja dla kraju	Ilość w op.	Min. zam.	Numer Artykułu	Kod EAN
4	EU	1	1	4932373502	4002395351725
10	EU	1	1	4932373503	4002395351732
4	CH	1	1	4932373504	4002395351749
4	GB	1	1	4932373508	4002395351787
6	EU	1	1	4932364483 <sup>1</sup>	4002395337620
Zestaw naprawczy kabli QUIK-LOK.		1	1	4931380758	4002395714551



<sup>1</sup> Heavy Duty i kwasoodporne. Nie można naprawiać.

## Uniwersalna prostokątna przystawka wiertarki

Transformuje prostą wiertarkę MILWAUKEE® HDE 13 RQD w wiertarkę kątową.

Szeroko stosowana do wiercenia pomiędzy belkami stropowymi i w ciasnych narożnikach.

Obrót głowicy i uchwytu o 360°.

Działa w dwóch prędkościach: 1. Niska: prędkość maleje o 30%, moment obrotowy wzrasta o 50% 2. Wysoka: prędkość wzrasta o 50%.

Opis	Ilość w op.	Min. zam.	Numer Artykułu	Kod EAN
Adapter kątowy do wiertarki.	1	1	48062871	045242088812

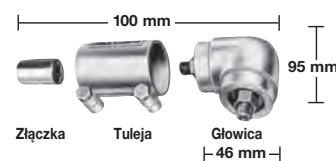

Możliwość dwumiejscowego obracania głowicy o 360°.

## Wyposażenie systemowe - Klucze udarowe





















Opis	Ilość w op.	Min. zam.	Numer Artykułu	Kod EAN
Kolek zapadkowy, typ kwadratowy. Nasadka wysunie się dopiero po wciśnięciu kołka.	1	1	49170405	045242178919

Opis	Ilość w op.	Min. zam.	Numer Artykułu	Kod EAN
Gumowe etui do M18 CIW.	1	1	49162754	045242320455
Gumowa tuleja do M18 CHIW i M28 CHIW	1	1	49162763	045242324255
Gumowa tuleja do M18 FMTIWP.	1	1	49162861	045242510146
Gumowe etui do M18 FHIWP12.	1	1	49162766	045242506415
Gumowe etui do M18 FHIWF12.	1	1	49162767	045242506422
Gumowa tuleja do M18 FIW2F i M18 FIW2P	1	1	4932478770	4058546360528
Gumowa tuleja do M18 ONEFHIWF1	1	1	4932478760	4058546360429
Gumowa tuleja do M18 FMTIW2F i M18 FMTIW2P	1	1	4932478771	4058546360535
Gumowa tuleja do M12 FIWF	1	1	4932478758	4058546360405
Gumowa nakładka do M12 FRAIW38 & M12 FRAIW12	1	1	4932479098	4058546368920
Gumowa nakładka do M12 FIR38	1	1	4932479100	4058546368944
Gumowa nakładka do M12 FID	1	1	4932479102	4058546368968
Gumowa nakładka do M18 FID2	1	1	4932479103	4058546368975
Gumowa osłona izolująca do M18 ONEFHIWF1	1	1	4932479975	4058546377694



## Młoty wielofunkcyjne - akcesoria systemowe

### Adaptory uchwytu FIXTEC i SDS-PLUS

Chwył narzędzia	Chwył				
① FIXTEC 	SDS-Plus 	379877	346561	① 	
② FIXTEC 	SDS-Plus 	399152	357628	② 	
③ FIXTEC 	SDS-Plus 	352299	369584	③ 	
④ FIXTEC 	1/2" x 20 UNF 	371807	344710	④ 	
⑤ FIXTEC 	1/2" x 20 UNF 	399154	357635	⑤ 	
<p>Nadają się tylko do PLH 16 QEX, V28 HX, V18 HX, PLH 26 QEX, PH 30 Power X, KH 26 XE, KH 24 XE, KH 28 Super XE, BH 26 LXE, PH 26 X.</p>					
⑥ SDS-Plus 	1/2" x 20 UNF 	367438	337668	⑥ 	
<p>Adapter uchwytu z bezpośrednim uchwytem wiertła (sześciokąt 1/4"). Możliwość zamontowania bezpośrednio również bitów.</p>					
⑦ SDS-Plus 	1/2" x 20 UNF 	367166	334438	⑦ 	
<p>Adapter uchwytu z wkrętem zabezpieczającym.</p>					



## Uchwyty z kluczem

Rozwarcie szczęk uchwytu (mm)	Uchwyt wiertła	Urządzenie blokujące	Śruba bezpieczeństwa	Wiertarka	Wiertarka udarowa	Wiertarka akumulatorowa	Klucz wiertarski	Ilość w op.	Min. zam.	Numer Artykułu	Kod EAN
1.5-13	1/2" x 20	✓	✓	✓	✓	✓	A	1	1	4932267980	4002395300488
3.0-16	Stożek B16			✓			C	1	1	4932127010	4002395306169
3.0-16	M18x2.5	✓	✓	✓	✓		C	1	1	4932320014	4002395310784



## Uchwyty z kluczem do specjalnych maszyn

Rozwarcie szczęk uchwytu (mm)	Uchwyt wiertła	Pasuje do wiertarko-wkrętarek	Śruba bezpieczeństwa	Klucz wiertarski	Ilość w op.	Min. zam.	Numer Artykułu	Kod EAN
1.0-10	3/8" x 24	HDE 6 RQ	✓	H	1	1	48660817	045242155705



## Uchwyty z kluczem z chwytem sześciokątnym 1/4"

Rozwarcie szczęk uchwytu (mm)	Uchwyt wiertła	Wiertarka akumulatorowa	Klucz wiertarski	Ilość w op.	Min. zam.	Numer Artykułu	Kod EAN
1.0-10	1/4" Hex	✓	A	1	1	4932314867	4002395300112



## Akcesoria do uchwytów

Opis	Typ	Numer referencyjny	Ilość w op.	Min. zam.	Numer Artykułu	Kod EAN
① Klucz do uchwytu.	A	S2A	1	1	4932221378	4002395302765
	B	S2AT	1	1	4932310612	4002395309177
	C	S3T	1	1	4932221379	4002395306381
	D	S14	1	1	4932304684*	4002395300105
	E	S4	1	1	4932221380	4002395306398
	G	S2	1	1	4932319995	4002395303724
	H		1	1	48663350	045242157600
	J		1	1	48663240	045242157501
②	Stożek Morse'a, nr 3 adapter do uchwytów ze stożkiem B16.	MT3 - B16	1	1	4932117042	4002395305834
	Urządzenie wypychające DIN 317 rozmiar 3.		1	1	4932604226	4002395311248



\* do wyczerpania zapasów

## Uchwyty bezkluczowe

### Uchwyty bezkluczykowe

Rozwarcie szczęk uchwyty (mm)	Uchwyt	Urządzenie blokujące	Śruba bezpieczeństwa	Wiertarka	Wiertarka udarowa	Wiertarka akumulatorowa	Ilość w op.	Min. zam.	Numer Artykułu	Kod EAN
1.0-10	3/8" x 24		✓	✓		✓	1	1	4932349457	4002395318155
1.0-10	1/2" x 20	✓	✓	✓	✓	✓	1	1	4932364382	4002395337675
1.5-13	1/2" x 20	✓		✓	✓	✓	1	1	4932376531	4002395346332
1.5-13	1/2" x 20	✓	✓	✓	✓	✓	1	1	4932376533	4002395346349
1.5-13	1/2" x 20	✓		✓	✓	✓	1	1	4932364265 <sup>1</sup>	4002395334056
1.5-13	1/2" x 20	✓	✓	✓	✓	✓	1	1	4932364267	4002395334070



<sup>1</sup> Industrial quality

### Uchwyty bezkluczowe z FIXTEC (z blokadą wrzeciona)

Rozwarcie szczęk uchwyty (mm)	Uchwyt	Urządzenie blokujące	Śruba bezpieczeństwa	Wiertarka	Wiertarka udarowa	Wiertarka akumulatorowa	Ilość w op.	Min. zam.	Numer Artykułu	Kod EAN
1.0-10	3/8" x 24	✓	✓	✓	✓	✓	1	1	4932371018	4002395339365
1.0-10	1/2" x 20	✓	✓	✓	✓	✓	1	1	4932372443	4002395345458
1.5-13	1/2" x 20	✓	✓	✓	✓	✓	1	1	4932371913	4002395345366
1.5-13	3/8" x 24	✓	✓	✓	✓	✓	1	1	4932399492	4002395361137
1.5-13	9/16" x 18	✓	✓	✓	✓	✓	1	1	4932478806 <sup>1</sup>	4058546360887



<sup>1</sup> Fits M18 FDD(2)/ M18 FPD(2)

### Przemysłowe uchwyty bezkluczowe do wiertarek udarowych

Rozwarcie szczęk uchwyty (mm)	Uchwyt	Urządzenie blokujące	Wiertarka	Wiertarka udarowa	Wiertarka akumulatorowa	Ilość w op.	Min. zam.	Numer Artykułu	Kod EAN
1.0-13	1/2" x 20	✓	✓	✓		1	1	4932364266	4002395334063



### Uchwyty bezkluczowe do specjalnych narzędzi

Rozwarcie szczęk uchwyty (mm)	Uchwyt	Specyficzne dla maszyny	Urządzenie blokujące	Wiertarka	Śruba bezpieczeństwa	Ilość w op.	Min. zam.	Numer Artykułu	Kod EAN
① 1.0-10	1/2" x 20	HDE 10 RQX			✓	1	1	48661520	045242156795
① 1.5-13	1/2" x 20	HDE 13 RQX			✓	1	1	42660755	4002395891436
② 1.5-13	FIXTEC		✓	✓		1	1	4932399214	4002395358236
③ 1.0-10	FIXTEC	M12 BDDX		✓		1	1	4932430444	4002395381050



## System akcesoriów - Szlifierki kątowe

Opis	Pasuje do szlifierek kątowych 115mm	Pasuje do szlifierek kątowych 125mm	Pasuje do szlifierek kątowych 150mm	Pasuje do szlifierek kątowych 180mm	Pasuje do szlifierek kątowych 230mm	Ilość w op.	Min. zam.	Numer Artykułu	Kod EAN
① Nakrętka wieńcowa M14.	✓	✓	✓	✓	✓	1	1	4932345628	4002395313105
② Podkładka kołnierkowa.	✓	✓	✓	✓	✓	1	1	4932449324	4002395245185
③ Klucz palcowy prosty.	✓	✓	✓	✓	✓	1	1	4932367712	4002395338467
④ Klucz otwarty. SW 17/24.	✓	✓	✓	✓	✓	1	1	4932345710	4002395307722
⑤ Klucz palcowy wygięty do szczotek z drutu stalowego.				✓	✓	1	1	4932371469	4002395342181
⑥ Kratka przeciwpyłowa zabezpieczająca przed dostawaniem się szlifowanych cząstek.		✓	✓	✓	✓	1	1	4932329397	4002395303892
Uchwyt boczny.	✓	✓	✓	✓	✓	1	1	4932409546	4002395370870
⑦ Antywibracyjny uchwyt boczny.	✓	✓	✓	✓ <sup>1</sup>	✓	1	1	4932399991	4002395366507
Oslona ręki.				✓	✓	1	1	4932399992	4002395366514
Zestaw nakrętek wieńcowych. Tylko do AGV 16-180 QXC. Do WS 2300 (wersja AUS)						3	1	4932378478	4002395347353
Nakrętka wieńcowa M14 (4932345629), podkładka kołnierkowa (4932371404), duża nakrętka wieńcowa (4932367952).						3	1	4932351632	4002395321636

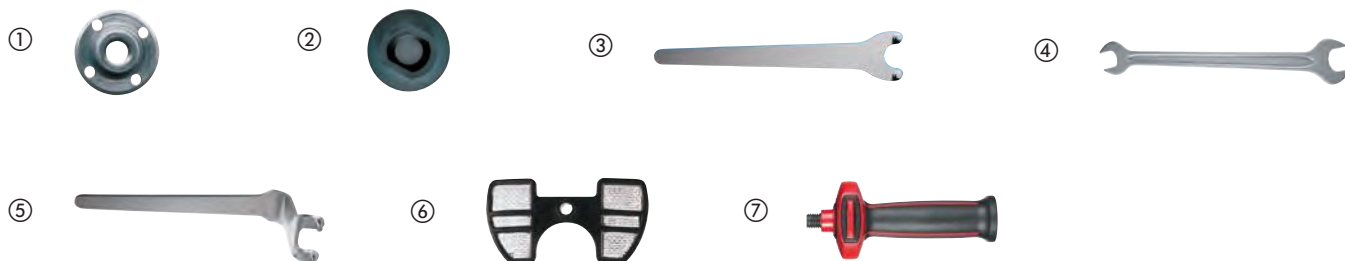

## Elastyczne podkładki tarcz

Opis	Średnica otworu tarczy (mm)	Ø (mm)	Pasuje do szlifierek kątowych 115mm	Pasuje do szlifierek kątowych 125mm	Pasuje do szlifierek kątowych 180mm	Pasuje do szlifierek kątowych 230mm	Ilość w op.	Min. zam.	Numer Artykułu	Kod EAN
Elastyczna podkładka.	14.2	110	✓				1	1	4932345760	4002395313488
W komplecie z nakrętką wieńcową M14	14.2	125		✓			1	1	4932345761	4002395313495
do wszystkich szlifierek kątowych.	14.2	170			✓		1	1	4932345758	4002395313501
	22.2	170			✓		1	1	4932352744	4002395374021
Zmienna nakrętka wieńcowa 115 - 230 mm			✓	✓	✓	✓	1	1	4932345627	4002395313112

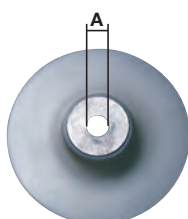

## Oslona przeciwpylowa

Opis	Pasuje do szlifierek kątowych 115mm	Pasuje do szlifierek kątowych 125mm	Pasuje do szlifierek kątowych 180mm	Pasuje do szlifierek kątowych 230mm	Ilość w op.	Min. zam.	Numer Artykułu	Kod EAN
<p>① Oslona przeciwpylowa do cięcia - DEC 125. Możliwość mocowania bez użycia dodatkowych narzędzi. Do szlifierek Ø115 - 125 mm serii AG(V) 12, AGV 15 i FUEL<sup>™</sup>. Bezkluczowa regulacja głębokości 5 - 28 mm. Zabezpieczenie przed skręceniem kabla w trakcie cięcia. Oslona przeciwpylowa pasuje do odkurzaczy MILWAUKEE<sup>®</sup> klasy M, zawierających unikalny adapter zatraskowy.</p>	✓	✓			1	1	4932430467	4002395381289
<p>② Oslona przeciwpylowa do szlifowania - DEG 125. Możliwość mocowania bez użycia dodatkowych narzędzi. Do szlifierek Ø 125 mm serii AG(V) 12 i AGV 15. Dostarczana z dodatkowym uchwytem taśmowym. Zdemontowalna, magnetyczna pokrywa przednia, która umożliwia dostęp do ciasnych zakamarków i trudnych krawędzi w trakcie pracy tarczą garnkową. Oslona przeciwpylowa pasuje do odkurzaczy MILWAUKEE<sup>®</sup> klasy M, zawierających unikalny adapter zatraskowy.</p>		✓			1	1	4932430468	4002395381296
<p>③ Oslona przeciwpylowa DEC - 230 do cięcia. Pasuje do szlifierki MILWAUKEE<sup>®</sup> AG22. 100% beznarzędziowe podłączenie do Ø 180 - 230 mm AG 22, bezkluczowa regulacja głębokości od 5 - 60 mm. Prowadnica z litej stali zapobiegająca skręcaniu podczas cięcia i elastyczny wskaźnik linii cięcia do cięć wglębnych. Oslona przeciwkurzowa pasuje do odkurzaczy MILWAUKEE<sup>®</sup> M-Class z unikalnym adapterem "click-system" dostarczanym z odkuraczem.</p>			✓	✓	1	1	4932459340	4058546010010
<p>③ Oslona przeciwpylowa DEC 230 K. 100% beznarzędziowe połączenie ze szlifierkami Ø 180 - 230 mm AG21, AGV 22, AG 24, AGVK 24 i FUEL<sup>™</sup>. Nie pasuje do LAG-ów wyposażonych w autobalanser. Bezkluczowa regulacja głębokości od 5 do 60 mm. Prowadnica z litej stali zapobiegająca skręcaniu podczas cięcia i elastyczny wskaźnik linii cięcia do cięć wglębnych. Oslona przeciwkurzowa pasuje do odkurzaczy MILWAUKEE<sup>®</sup> M-Class z unikalnym adapterem "click-system" dostarczanym z odkuraczem.</p>			✓	✓	1	1	4932459341	4058546010027



## System akcesoriów - Piły taśmowe

### Oslony do pił taśmowych

Chroni użytkownika przed skaleczeniem - ogranicza kontakt dłoni z brzeszczotem w czasie pracy  
Wykonane z kompozytowego materiału Armor™ - chroniącego narzędzie przed uderzeniami i uszkodzeniem.

Oslona zapobiega dostawaniu się odłamków i odprysków do wnętrza narzędzia, co wpływa pozytywnie na jego wydajność i żywotność.

Beznarzędziowy montaż w kilka sekund

Wydłuża żywotność brzeszczotu, izolując go od zewnętrznych obiektów



Opis	Ilość w op.	Min. zam.	Numer Artykułu	Kod EAN
① Oslona do piły taśmowej HD18 BS	1	1	4932471458	4058546290863
② Oslona pilarki taśmowej do M18 FBS85	1	1	4932472241	4058546326371
③ Oslona do piły taśmowej M18 CBS125 oraz BS 125	1	1	4932471459	4058546290870



## System akcesoriów - piły tarczowe

Opis	Pasuje do pilarek tarczowych	Ilość w op.	Min. zam.	Numer Artykułu	Kod EAN
Złącze pochłaniacza pyłu.	PCS 55	1	1	4932369282	4002395338412
Klucz do demontażu piły tarczowej.	CS 55, HK 46 N, SCS 65 Q, CS 75, PCS 55, HKS 75, HK 75 A, HKS 85, PMS 18	1	1	4932371469	4002395342181
Prowadnica równoległa / osłona.	SCS 65 Q	1	1	49224146	045242181896
Plastikowa walizka do transportu.	SCS 65 Q	1	1	201672001	4002395840519
① System pochłaniania pyłu do piły ukosowej MS216.		1	1	4932430005	4002395376667
Zaciski szyny prowadzącej		2	1	4932479068	4058546368623
Pręty łączące do prowadnic		1	1	4932479069	4058546368630
Wymienna listwa przeciwoodpryskowa szyny prowadzącej		1	1	4932479070	4058546368647
Torba na prowadnice		1	1	4932479071	4058546368654
Zamienny pasek o niskim współczynniku tarcia		1	1	4932479072	4058546368661
Szyna prowadząca 800 mm		1	1	4932479065	4058546368593
Aluminiowa prowadnica 1,4 m		1	1	4932479066	4058546368609
Prowadnica 2,7 m		1	1	4932479067	4058546368616



## System akcesoriów - maszyny do wykonywania złączy

Opis	Pasuje do maszyny do wykonywania złączy	Ilość w op.	Min. zam.	Numer Artykułu	Kod EAN
Frez z 6 zębami 100 x 22,2 mm.	LF 650 PJ 710	1	1	4932361072	4002395326679
Uchwyt ramy do worka na kurz 4931443872.	LF 650 PJ 710	1	1	4931442872	4002395247899
Zapasowe worki papierowe do 4932345544.	LF 650 PJ 710	5	1	4931442873	4002395247882
Klucz palcowy.	LF 650 PJ 710	1	1	4932345712	4002395305551



## System akcesoriów - Strugi

Opis	Wszystkie strugarki 82 i 102mm	Ilość w op.	Min. zam.	Numer Artykułu	Kod EAN
Równoległa prowadnica.	✓	1	1	4932274071*	4002395300358
Składany głębokościomierz wrębów. Do wszystkich strugarek z wyjątkiem modeli H500/ PR 1.6-82.	✓	1	1	4932274069	4002395300129

## Ostrza do strugów

Opis	Szerokość (mm)	Pasuje do strugarek	Ilość w op.	Min. zam.	Numer Artykułu	Kod EAN
	56.1 mm	M12 BLP	2	1	4932493399	4058546482701
Odwracalne ostrza z węgla wolframu. Dwa odwracalne ostrza, odpowiednie do miękkiego i twardego drewna.	82 mm	M18 BP, H 500, H 750	2	1	4932273484	4002395300150
	102 mm	HB 750, HBE 800	2	1	4932316243	4002395300167

## Narzędzia ogrodowe - akcesoria

### Łańcuchy do pilarek

Opis	Szerokość rowka [mm]	Ogniwa Prowadzące	Po-działka [mm]	Ilość w op.	Min. zam.	Numer Artykułu	Kod EAN
Łańcuch 16"/ 406,4 mm do M18 FCHS	1.1	56	9.5 (3/8")	1	1	4932464873	4058546228187
Łańcuch 12"/ 304,8 mm do M18 FCHSC	1.1	45	9.5 (3/8")	1	1	4932471385	4058546290139
Łańcuch 10"/ 254 mm do M18 FOPH-CSA	1.1	40	9.5 (3/8")	1	1	4932471329	4058546289577
Łańcuch 8"/ 200mm do M18 FHS	1.1	35	9.5 (3/8")	1	1	4932480176	4058546404611
Łańcuch 6"/ 152 mm do M12 FHS	1.1	28	9.5 (3/8")	1	1	4932478427	4058546346188



## Wymienne łańcuchy do pił z uchwytem górnym

**NOWOŚĆ**

Łańcuchy do pilarek z górnym uchwytem

Opis	Ilość w op.	Min. zam.	Numer Artykułu	Kod EAN
Łańcuch 12" / 305mm do M18 FTHCHS30	1	1	4932480177	4058546404628
Łańcuch 14" / 365mm do M18 FTHCHS35	1	1	4932480178	4058546404635



## Akcesoria do podkaszarek i wykaszarek

Opis	Ilość w op.	Min. zam.	Numer Artykułu	Kod EAN
Żyłka 2 mm x 45 m	1	12	49162712	045242493906
Żyłka 2,4 mm x 76 m	1	10	49162713	045242493913
Głowica z automatycznym wysuwem żyłki (w komplecie z żyłką 49162712)	1	1	49162714	045242006458



## Nóż do krawędziarki

Nóż wymienny do M18 FOPH-EA

Długość ostrza 203 mm

Opis	Długość (mm)	Ilość w op.	Min. zam.	Numer Artykułu	Kod EAN
Nóż wymienny do M18 FOPH-EA	203	1	1	4932471330	4058546289584



## Ostrza kosiarki

Wymienne ostrza kosiarki M18 F2LM53

Opis	Ilość w op.	Min. zam.	Numer Artykułu	Kod EAN
① Ostrze kosiarki 18" / 46 cm	1	1	4932492106	4058546414733
② Wysokowydajne ostrze kosiarki 18" / 46 cm	1	1	4932492107	4058546414740
① Ostrze kosiarki 21" / 53 cm	1	1	4932479818	4058546376123
② Wysokowydajne ostrze kosiarki 21" / 53 cm	1	1	4932479819	4058546376130



## Pokrowiec na kosiarkę 53 cm

Ostona kosiarki M18 F2LM53

Opis	Ilość w op.	Min. zam.	Numer Artykułu	Kod EAN
Ostona do kosiarki 21" / 53 cm	1	1	4932479821	4058546376154



## Zaciskarki- Akcesoria systemowe

### Matryce do M18 HCCT

Typ	Kształt	Rozmiar przewodu (mm <sup>2</sup> )	Oznaczenie końcówki kablowej	Opis	Ilość w op.	Min. zam.	Numer Artykułu	Kod EAN
① NF C 20-130 do końcówek miedzianych	Hex	16	16	NF22 Cu 16	1	1	4932451733	4002395276837
		25	25	NF22 Cu 25	1	1	4932451734	4002395276844
		35	35	NF22 Cu 35	1	1	4932451735	4002395276851
		50	50	NF22 Cu 50	1	1	4932451736	4002395276868
		70	70	NF22 Cu 70	1	1	4932451737	4002395276875
		95	95	NF22 Cu 95	1	1	4932451738	4002395276882
		120	120	NF22 Cu 120	1	1	4932451739	4002395276899
		150	150	NF22 Cu 150	1	1	4932451740	4002395277506
		185	185	NF22 Cu 185	1	1	4932451741	4002395277513
		240	240	NF22 Cu 240	1	1	4932451742	4002395277520
		300	300	NF22 Cu 300	1	1	4932451743	4002395277544
		② DIN 46235 do miedzianych końcówek kablowych oraz konektorów (DIN 46267)	Hex	6	5	DN22 Cu 6	1	1
10	6			DN22 Cu 10	1	1	4932464862	4058546228071
16	8			DIN22 Cu 16	1	1	4932451744	4002395277551
25	10			DIN22 Cu 25	1	1	4932451745	4002395277568
35	12			DIN22 Cu 35	1	1	4932451746	4002395277575
50	14			DIN22 Cu 50	1	1	4932451747	4002395277582
70	16			DIN22 Cu 70	1	1	4932451748	4002395277599
95	18			DIN22 Cu 95	1	1	4932451749	4002395278206
120	20			DIN22 Cu 120	1	1	4932451750	4002395278213
150	22			DIN22 Cu 150	1	1	4932451751	4002395278220
185	25			DIN22 Cu 185	1	1	4932451752	4002395278237
240	28			DIN22 Cu 240	1	1	4932451753	4002395278244
300	32	DIN22 Cu 300	1	1	4932451754	4002395278251		

①

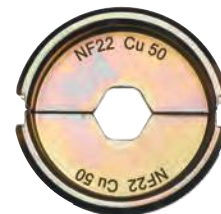

②

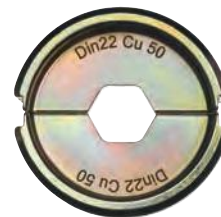



## Matryce do M18 HCCT

Typ	Kształt	Rozmiar przewodu (mm <sup>2</sup> )	Oznaczenie końcówki kablowej	Opis	Ilość w op.	Min. zam.	Numer Artykułu	Kod EAN
③	Rurowe końcówki i konektory	Hex	16	R22 Cu 16	1	1	4932451755	4002395278268
			25	R22 Cu 25	1	1	4932451756	4002395278275
			35	R22 Cu 35	1	1	4932451757	4002395278282
			50	R22 Cu 50	1	1	4932451758	4002395278299
			70	R22 Cu 70	1	1	4932451759	4002395278909
			95	R22 Cu 95	1	1	4932451760	4002395278916
			120	R22 Cu 120	1	1	4932451761	4002395278923
			150	R22 Cu 150	1	1	4932451762	4002395278930
			185	R22 Cu 185	1	1	4932451763	4002395278947
			240	R22 Cu 240	1	1	4932451764	4002395278954
④	Miedziane końcówki (DIN 46234, DIN 46230, DIN 46341)	Półokrągłe nacięte	16	Q22 CU 16	1	1	4932451766	4002395278978
			25	Q22 CU 25	1	1	4932451767	4002395278985
			35	Q22 CU 35	1	1	4932451768	4002395278992
			50	Q22 CU 50	1	1	4932451769	4002395279609
			70	Q22 CU 70	1	1	4932451770	4002395279616
⑤	DIN Aluminium do aluminiowych końcówek i konektorów (DIN 46329, 46267 Part 1 oraz 2, DIN EN 50182)	Hex	16/25	DIN22 AL 16/25	1	1	4932451771	4002395279623
			35	DIN22 AL 35	1	1	4932451772	4002395279630
			50	DIN22 AL 50	1	1	4932451773	4002395279647
			70	DIN22 AL 70	1	1	4932451774	4002395279654
			95/120	DIN22 AL 95/120	1	1	4932451775	4002395279661
			150	DIN22 AL 150	1	1	4932451776	4002395279678
			185	DIN22 AL 185	1	1	4932451777	4002395279685
⑥	Miedziane końcówki i konektory	Hex	16	L22 Cu 16	1	1	4932464487	4058546224325
			25	L22 Cu 25	1	1	4932464488	4058546224332
			35	L22 Cu 35	1	1	4932464489	4058546224349
			50	L22 Cu 50	1	1	4932464490	4058546224356
			70	L22 Cu 70	1	1	4932464491	4058546224363
			95	L22 Cu 95	1	1	4932464492	4058546224370
			120	L22 Cu 120	1	1	4932464493	4058546224387
			150	L22 Cu 150	1	1	4932464494	4058546224394
			185	L22 Cu 185	1	1	4932464495	4058546224400
			240	L22 Cu 240	1	1	4932464496	4058546224417
⑦	Wstępne zaokrąglenie trójkątnych przewodów aluminiowych i miedzianych	Okrągłe	16	RU22 Cu/Al 16	1	1	4932451780	4002395276912
			35/25	RU22 Cu35/AL25	1	1	4932451781	4002395276929
			50/35	RU22 Cu50/AL35	1	1	4932451782	4002395276936
			70/50	RU22 Cu70/AL50	1	1	4932451783	4002395276943
			95/70	RU22 Cu95/AL70	1	1	4932451784	4002395276950
			120/95	RU22 Cu120/AL95	1	1	4932451785	4002395276967
			150/120	RU22 Cu150/AL120	1	1	4932451786	4002395276974
			185/150	RU22 Cu185/AL150	1	1	4932451787	4002395276981
			240/185	RU22 Cu240/AL185	1	1	4932451788	4002395276998
			300/240	RU22 Cu300/AL240	1	1	4932451789	4002395277605
⑧	Złączki typu C	Okrągłe	10	C22 Cu 10/C4	1	1	4932464863	4058546228088
			16	C22 Cu 16/C5	1	1	4932464864	4058546228095
			25	C22 Cu 25/C6	1	1	4932464865	4058546228101
			35	C22 Cu 50/C8C9	1	1	4932464866	4058546228118
⑨	Skrzynka na matryce do M18 HCCT				1	1	4932459339	4058546010003

③



④



⑤



⑥

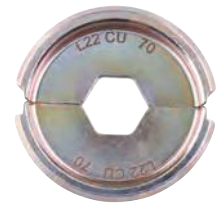

⑦



⑧



⑨



**Matryce do M18 HCCT 109/42**

Typ	Kształt	Rozmiar przewodu (mm <sup>2</sup> )	Oznaczenie końcówki kablowej	Opis	Ilość w op.	Min. zam.	Numer Artykułu	Kod EAN
① DIN Aluminium do alumińowych końcówek i konektorów (DIN 46329, 46267 cz. 1 i 2, DIN EN 50182)	Hex	16/25	12	DIN13 AL 16/25	1	1	4932459506	4058546026783
		35	14	DIN13 AL 35	1	1	4932459507	4058546026790
		50	16	DIN13 AL 50	1	1	4932459508	4058546026806
		70	18	DIN13 AL 70	1	1	4932459509	4058546026813
		95/120	22	DIN13 AL 95/120	1	1	4932459510	4058546026820
		150	25	DIN13 AL 150	1	1	4932459511	4058546026837
		185	28	DIN13 AL 185	1	1	4932459512	4058546026844
		240	32	DIN13 AL 240	1	1	4932459513	4058546026851
② Miedziane końcówki i konektory	Hex	16	8	L13 Cu 16	1	1	4932464500	4058546224455
		25	10	L13 Cu 25	1	1	4932464501	4058546224462
		35	12	L13 Cu 35	1	1	4932464502	4058546224479
		50	14	L13 Cu 50	1	1	4932464503	4058546224486
		70	16	L13 Cu 70	1	1	4932464504	4058546224493
		95	18	L13 Cu 95	1	1	4932464505	4058546224509
		120	20	L13 Cu 120	1	1	4932464506	4058546224516
		150	22	L13 Cu 150	1	1	4932464507	4058546224523
		185	25	L13 Cu 185	1	1	4932464508	4058546224530
		240	28	L13 Cu 240	1	1	4932464509	4058546224547
③ Okrągłe i trójkątne kształty konektorów alumińowych i miedzianych	Okrągłe	16	-	RU13 Cu/AL16	1	1	4932459483	4058546011444
		35/25	-	RU13 Cu35/AL25	1	1	4932459484	4058546011451
		50/35	-	RU13 Cu50/AL35	1	1	4932459485	4058546011468
		70/50	-	RU13 Cu70/AL50	1	1	4932459486	4058546011475
		95/70	-	RU13 Cu95/AL70	1	1	4932459487	4058546011482
		120/95	-	RU13 Cu120/AL95	1	1	4932459488	4058546011499
		150/120	-	RU13 Cu150/AL120	1	1	4932459489	4058546011505
		185/150	-	RU13 Cu185/AL150	1	1	4932459490	4058546011512
240/185	-	RU13 Cu240/AL185	1	1	4932459491	4058546011529		
④ Do końcówek tulejkowych	Okrągłe	300/240	-	RU13 Cu300/AL240	1	1	4932459492	4058546011536
		16	-	AEH13 Cu 16	1	1	4932459515	4058546026875
		25	-	AEH13 Cu 25	1	1	4932459516	4058546026882
		35	-	AEH13 Cu 35	1	1	4932459517	4058546026899
		50	-	AEH13 Cu 50	1	1	4932459518	4058546026905
		70	-	AEH13 Cu 70	1	1	4932459519	4058546026912
		95	-	AEH13 Cu 95	1	1	4932459520	4058546026929
		120	-	AEH13 Cu 120	1	1	4932459521	4058546026936
150	-	AEH13 Cu 150	1	1	4932459522	4058546026943		
⑤ Złączki typu C	Okrągłe	185	-	AEH13 Cu 185	1	1	4932459523	4058546026950
		240	-	AEH13 Cu 240	1	1	4932459524	4058546026967
		16	-	C13 Cu 16	1	1	4932459525	4058546026974
		25	-	C13 Cu 25	1	1	4932459526	4058546026981
		35	-	C13 Cu 35	1	1	4932459527	4058546026998
		50	-	C13 Cu 50	1	1	4932459528	4058546027001
		70	-	C13 Cu 70	1	1	4932459529	4058546027018
		10	-	C13 Cu 10	1	1	4932459530	4058546027025
⑥ Złączki typu H	Okrągłe	10-35	-	C13 Cu 10-35	1	1	4932459531	4058546027032
		25-50	-	C13 Cu 25-50	1	1	4932459532	4058546027049
		35-70	-	C13 Cu 35-70	1	1	4932459533	4058546027056
		70	-	HAH13 Cu 70	1	1	4932459534	4058546027063
		95	-	HAH13 Cu 95	1	1	4932459535	4058546027070
⑦ Podwójne zaprasowanie	Okrągłe	120	-	HAH13 Cu 120	1	1	4932459536	4058546027087
		2x50	-	DP13 Cu 2x50	1	1	4932459537	4058546027094
		2x70	-	DP13 Cu 2x70	1	1	4932459538	4058546027100
⑧ Skrzynka na matryce do M18 HCCT109/42	Okrągłe	2x95	-	DP13 Cu 2x95	1	1	4932459539	4058546027117
							1	1

①



②

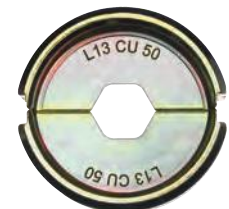

③



④



⑤

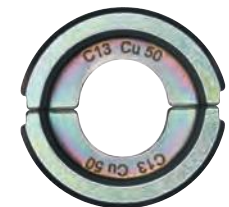

⑥



⑦



⑧



## Matryce do M18 HCCT 109/42

Typ	Kształt	Rozmiar przewodu (mm <sup>2</sup> )	Oznaczenie końcówki kablowej	Opis	Ilość w op.	Min. zam.	Numer Artykułu	Kod EAN
① NF C 20-130 do końcówek miedzianych	Hex	16	16	NF13 Cu 16	1	1	4932459453	4058546011147
		25	25	NF13 Cu 25	1	1	4932459454	4058546011154
		35	35	NF13 Cu 35	1	1	4932459455	4058546011161
		50	50	NF13 Cu 50	1	1	4932459456	4058546011178
		70	70	NF13 Cu 70	1	1	4932459457	4058546011185
		95	95	NF13 Cu 95	1	1	4932459458	4058546011192
		120	120	NF13 Cu 120	1	1	4932459459	4058546011208
		150	150	NF13 Cu 150	1	1	4932459460	4058546011215
		185	185	NF13 Cu 185	1	1	4932459461	4058546011222
		240	240	NF13 Cu 240	1	1	4932459462	4058546011239
		300	300	NF13 Cu 300	1	1	4932459463	4058546011246
② DIN 46235 do miedzianych końcówek kablowych oraz konektorów (DIN 46267)	Hex	16	8	DIN13 Cu 16	1	1	4932459465	4058546011260
		25	10	DIN13 Cu 25	1	1	4932459466	4058546011277
		35	12	DIN13 Cu 35	1	1	4932459467	4058546011284
		50	14	DIN13 Cu 50	1	1	4932459468	4058546011291
		70	16	DIN13 Cu 70	1	1	4932459469	4058546011307
		95	18	DIN13 Cu 95	1	1	4932459470	4058546011314
		120	20	DIN13 Cu 120	1	1	4932459471	4058546011321
		150	22	DIN13 Cu 150	1	1	4932459472	4058546011338
		185	25	DIN13 Cu 185	1	1	4932459473	4058546011345
		240	28	DIN13 Cu 240	1	1	4932459474	4058546011352
		300	32	DIN13 Cu 300	1	1	4932459475	4058546011369
③ Rurowe końcówki i konektory	Hex	16	16	R13 Cu 16	1	1	4932459494	4058546011550
		25	25	R13 Cu 25	1	1	4932459495	4058546011567
		35	35	R13 Cu 35	1	1	4932459496	4058546011574
		50	50	R13 Cu 50	1	1	4932459497	4058546011581
		70	70	R13 Cu 70	1	1	4932459498	4058546011598
		95	95	R13 Cu 95	1	1	4932459499	4058546011604
		120	120	R13 Cu 120	1	1	4932459500	4058546011611
		150	150	R13 Cu 150	1	1	4932459501	4058546011628
		185	185	R13 Cu 185	1	1	4932459502	4058546011635
		240	240	R13 Cu 240	1	1	4932459503	4058546011642
		300	300	R13 Cu 300	1	1	4932459504	4058546026769
④ Miedziane końcówki (DIN 46234, DIN 46230, DIN 46341)	Półokrągłe nacięte	16	16	Q13 CU 16	1	1	4932459477	4058546011383
		25	25	Q13 CU 25	1	1	4932459478	4058546011390
		35	35	Q13 CU 35	1	1	4932459479	4058546011406
		50	50	Q13 CU 50	1	1	4932459480	4058546011413
		70	70	Q13 CU 70	1	1	4932459481	4058546011420
		95	95	Q13 CU 95	1	1	4932459482	4058546011437

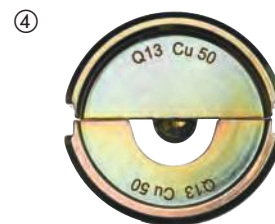
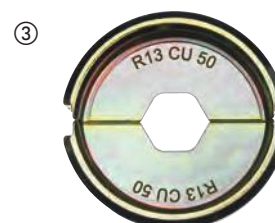
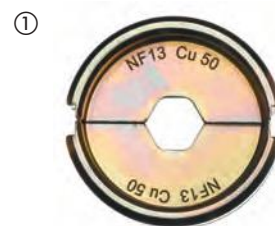

## Zestawy matryc do zaciskania

Opis	Ilość w op.	Min. zam.	Numer Artykułu	Kod EAN
<b>Zestaw matryc DIN22 Cu do M18 HCCT</b>				
① Matryce 16, 25, 35, 50, 70, 95, 120, 150, 185, 240 & 300 mm <sup>2</sup> w skrzynce do transportu i przechowywania.	11	1	4932471997	4058546298968
<b>Zestaw matryc DIN22 Al do M18 HCCT</b>				
② Matryce 16/25, 35, 50, 70, 95/120, 150, 185, 240 & 300 mm <sup>2</sup> w skrzynce do transportu i przechowywania.	9	1	4932471998	4058546298975
<b>Zestaw matryc R22 Cu do M18 HCCT</b>				
③ Matryce 16, 25, 35, 50, 70, 95, 120, 150, 185, 240 & 300 mm <sup>2</sup> w skrzynce do transportu i przechowywania.	11	1	4932471999	4058546298982
<b>Zestaw matryc DIN13 Cu do M18 HCCT109/42</b>				
④ Matryce 16, 25, 35, 50, 70, 95, 120, 150, 185, 240 & 300 mm <sup>2</sup> w skrzynce do transportu i przechowywania.	11	1	4932472000	4058546323967
<b>Zestaw matryc DIN13 AL do M18 HCCT109/42</b>				
⑤ Matryce 16/25, 35, 50, 70, 95/120, 150, 185, 240 & 300 mm <sup>2</sup> w skrzynce do transportu i przechowywania.	9	1	4932472001	4058546323974
<b>Zestaw matryc R13 CU do M18 HCCT109/42</b>				
⑥ Matryce 16, 25, 35, 50, 70, 95, 120, 150, 185, 240 & 300 mm <sup>2</sup> w skrzynce do transportu i przechowywania.	11	1	4932472002	4058546323981

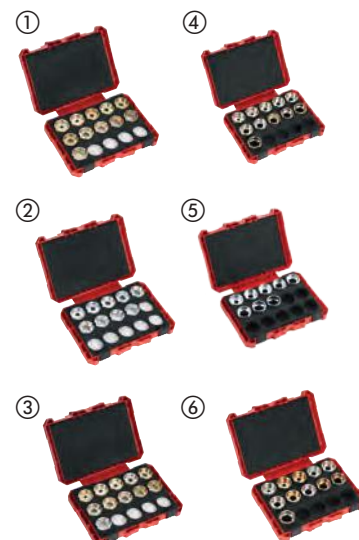

## Akcesoria systemowe - Obcinak do rur / obcinak do kabli

Opis	Ilość w op.	Min. zam.	Numer Artykułu	Kod EAN
① M12 Kółko tnące (2szt)	2	1	48380010	045242159710
② Ostrze obcinaka do kabli.	1	1	4932430070	4002395377312
Ostrze noża PEX dla C12 PPC.	1	1	4931441978	4002395179268
Ostrza do przecinarki do cięcia stalowych rur M12™ RAPTOR™ - 2 sztuki	2	1	<b>4932479243</b>	4058546370374



## Cięcie kabli- Akcesoria systemowe

### Akcesoria systemowe - ostrza do nożyc do kabli pasujące do M18™ HCCAC / M18™ HCCS

Opis	Ilość w op.	Min. zam.	Numer Artykułu	Kod EAN
① Szczeka do cięcia kabli i zestaw noży do cięcia kabli transmisyjnych ze stali aluminiowej	1	1	<b>49162773</b>	045242350070
② Wymienne ostrza tnące do ACSR-szczęki.	1	1	<b>48440412</b>	045242355235
Szczypce do cięcia kabli i ostrza do cięcia miedzi / aluminium. Kabel linkowy do miedzi / aluminium o średnicy do 4 x 50 mm <sup>2</sup> , 1 x 500 mm <sup>2</sup> w aluminium i 1 x 400 mm <sup>2</sup> w miedzi. Nie nadaje się do kabla drobnego / bardzo elastycznego.	1	1	<b>4932430839</b>	4002395385010
① Wymienne ostrza do nożyc do kabli do miedzi i aluminium.	1	1	<b>4932464498</b>	4058546224431
① Szczęki do cięcia kabli opancerzonych do M18 HCC	1	1	<b>4932464867</b>	4058546228125
② Wymienne ostrza do cięcia kabli opancerzonych	1	1	<b>4932464868</b>	4058546228132
① Szczęki z ostrzami do cięcia kabli z linki	1	1	<b>49162778</b>	045242505722
② Wymienne ostrza do cięcia kabli z linki	1	1	<b>48442778</b>	045242505739
① Szczęki z ostrzem do cięcia kabli z linki	1	1	<b>49162777</b>	045242505449
② Ostrze do cięcia kabli z linki	1	1	<b>48442777</b>	045242505456



### Szczęki tnące do zaciskarki M18 HCCT

Opis	Ilość w op.	Min. zam.	Numer Artykułu	Kod EAN
Szczeka tnąca do kabli Cu/Al	1	1	<b>4932464497</b>	4058546224424



## Akcesoria systemowe - ostrza do nożyc do kabli pasujące do M18™ HCC75

Opis	Ilość w op.	Min. zam.	Numer Artykułu	Kod EAN
Komplet ostrzy do M18 HCC75.	1	1	49162774	045242486663



## Akcesoria systemowe - ostrza do nożyc do kabli pasujące do M18™ HCC45

Opis	Ilość w op.	Min. zam.	Numer Artykułu	Kod EAN
Komplet ostrzy do M18 HCC45.	1	1	49162775	045242486632



## Matryce do obcinaka do prętów gwintowanych M18 BLTRC

Opis	Ilość w op.	Min. zam.	Numer Artykułu	Kod EAN
Matryce do obcinaka do prętów gwintowanych M18 BLTRC	2	1	4932471372	4058546290009



## M18 FUEL™ przeciąganie przewodów- Akcesoria systemowe

### Bębny z linką stalową

Opis	Ilość w op.	Min. zam.	Numer Artykułu	Kod EAN
Bęben 36 m z 1/8" z linką stalową	1	1	48445176	4058546326432
Bęben 73 m z 1/8" z linką stalową	1	1	48445178	4058546326449



### Bębny z linką antystatyczną

Opis	Ilość w op.	Min. zam.	Numer Artykułu	Kod EAN
Bęben 30 m z linką antystatyczną	1	1	48445195	4058546326463
Bęben 60 m z linką antystatyczną	1	1	48445197	4058546326470



## Hydrauliczna otwornica- Akcesoria systemowe

### Akcesoria systemowe - przebijał z wykrojnikami

Nadaje się do miękkiej stali i aluminium o gr. do 3 mm.

Nadaje się także do stali nierdzewnej o gr. do 2,5 mm.



Ø (mm)	Standardowy wymiar gwintu pancernego PG	Standardowy wymiar metryczny ISO	Ilość w op.	Min. zam.	Wykrojnik		Matryca	
					Numer Artykułu	Kod EAN	Numer Artykułu	Kod EAN
16.2		M 16	1	1	4932430841	4002395385034	4932430913	4002395385751
20.4	PG 13.5	M 20	1	1	4932430842	4002395385041	4932430914	4002395385768
22.5	PG 16 1/2"		1	1	4932430843	4002395385058	4932430915	4002395385775
25.4		M 25	1	1	4932430844	4002395385065	4932430916	4002395385782
28.3	PG 21 1/2"		1	1	4932430845	4002395385072	4932430917	4002395385799
32.5		M 32	1	1	4932430846	4002395385089	4932430918	4002395385805
40.5		M 40	1	1	4932430847	4002395385096	4932430919	4002395385812
50.5		M 50	1	1	4932430848	4002395385102	4932430920	4002395385829
63.5		M 63	1	1	4932430849	4002395385119	4932430921	4002395385836

Końcówka gwintowana 49162680 Ø 11,1 mm: wymaga wstępnego zawiercenia wiertłem Ø 11,3 - 11,5 mm lub wiertłem stopniowym.

Końcówka gwintowana 49162681 Ø 19 mm: wymaga wstępnego zawiercenia wiertłem Ø 19,5 - 20 mm lub wiertłem stopniowym.

Opis	Ilość w op.	Min. zam.	Numer Artykułu	Kod EAN
Adapter HKP 1	1	1	49162685	045242337965

## Pompa hydrauliczna- Akcesoria systemowe

### Przedłużacz 1.8 m do pilota sterowania

Do użytku z M18™ FORCE LOGIC™ HUP700

Kategoria ochrony IP 67 umożliwia pracę w trudnych warunkach pogodowych

Możliwość podłączenia złącza żeńskiego do męskiego w celu przedłużenia zasięgu urządzenia do 7.3 m

Opis	Ilość w op.	Min. zam.	Numer Artykułu	Kod EAN
Przedłużacz 1.8 m do pilota sterowania do M18™ HUP	1	1	49122775	4058546326487



### Olej hydrauliczny

Olej (1 L) do M18™ FORCE LOGIC™ HUP700

Zapewnia pełną wydajność i niezawodne użytkowanie w ekstremalnych warunkach środowiskowych od -18°C do 50°C

Opis	Ilość w op.	Min. zam.	Numer Artykułu	Kod EAN
Olej (1 L) do M18™ HUP700	1	1	4932472004	4058546324001



### Uchwyt

Do użytku z M18™ FORCE LOGIC™ M18™ HUP700

Przedłużany uchwyt i gumowa powierzchnia ochronna

Możliwość obsługi pompy z dwóch stron dzięki specjalnie zaprojektowanym, symetrycznym pierścieniom

Utrzymuje pompę w idealnej pozycji umożliwiając obsługę pompy

Standardowy rozmiar pierścieni podnoszących umożliwia używanie produktu z dostępnymi na rynku hakami do zawieszania

Opis	Ilość w op.	Min. zam.	Numer Artykułu	Kod EAN
Uchwyt do zamocowania M18™ HUP700	1	1	49122776	045242535231



## Narzędzia rozszerzające- Akcesoria systemowe

### Głowice rozszerzające

Opis	Średnica rury (mm)	Grubość ścianki	Ciśnienie w	Odpowiedni	Ilość w op.	Min. zam.	Numer Artykułu	Kod EAN
PXPH9-144/8	9.9	1.1	4/8	M12, M18	1	1	4932430102	4002395377633
PXPH12I-14	12	1.7/ 1.8/ 2	6-10	M12, M18	1	1	4932352716	4002395373741
PXPH15N-14	14 / 15	2.5	6-10	M12, M18	1	1	4932352727	4002395373857
PXPH16I-1406	16	1.5/ 1.8	6	M12, M18	1	1	4932430103	4002395377640
PXPH16I-1410	16	1.8/ 2.0/ 2.2	10	M12, M18	1	1	4932352717	4002395373758
PXPH18N-14	17 / 18	2.5	6-10	M12, M18	1	1	4932352728	4002395373864
PXPH20I-1406	20	1.9/ 2.0/ 2.3	6, (8 bar - Ø 2.3 mm)	M12, M18	1	1	4932352718	4002395373765
PXPH20I-1410	20	2.8	10	M12, M18	1	1	4932352719	4002395373772
PXPH20I-2506	20	1.9/ 2.0/ 2.3	6, (8 bar - Ø 2.3 mm)	M18	1	1	4932352733	4002395373918
PXPH20I-2510	20	2.8	10	M18	1	1	4932352748	4002395374069
PXPH22N-14	22	3	6-10	M12, M18	1	1	4932352729	4002395373871
PXPH25I-1406	25	2.3	6	M12, M18	1	1	4932352720	4002395373789
PXPH25I-1410	25	3.5	10	M12, M18	1	1	4932352721	4002395373796
PXPH25I-2506	25	2.3	6	M18	1	1	4932352722	4002395373802
PXPH25I-2510	25	3.5	10	M18	1	1	4932352749	4002395374076
PXPH28N-14	28	4	6-10	M12, M18	1	1	4932352730	4002395373888
PXPH32I-1406	32	2.9	6	M12, M18	1	1	4932472273	4058546339197
PXPH32I-25	32	2.9/ 4.4	6-10	M18	1	1	4932352724	4002395373826
PXPH40I-2506	40	3.7	6	M18	1	1	4932352725	4002395373833
PXPH 40I - 2510	40	5.5	10	M18 FXP	1	1	4932479581	4058546373757
PXPH 40I - 5606	40	3.7	6-10	M18 BLPXPL	1	1	4932451396	4002395160884
PXPH 50I - 25	50	4.6/ 6.9	6-10	M18 FXP	1	1	4932479582	4058546373764
PXPH 50I - 5606	50	4.6	6-10	M18 BLPXPL	1	1	4932451397	4002395160891
PXPH 63I - 5606	63	5.8	6-10	M18 BLPXPL	1	1	4932451398	4002395158102
PXPH 75I - 5606	75	6.8	6-10	M18 BLPXPL	1	1	4932451399	4002395158119
<b>Smar</b>								
Zawartość tuby: 50 g. Do smarowania głowic stożkowych i rozpierających.					1	1	4932352726	4002395373840
<b>Smar do głowic stożkowych i rozpierających 40/50 mm</b>								
Zawartość tuby 150 g. Smar do głowic stożkowych i rozpierających 40/50 mm.					1	1	4932479835	4058546376291



# GAMA SZCZEK ZACISKOWYCH

profil	Producenci armatury rurowej	kompatybilne z	rozmiar	bateria	opis	Art. nr. 4932			zdjęcia
<b>M</b>	Geberit: Mapress	M12 HPT	M12	<b>M12</b>	J12-M12	430243			
			M15	<b>M12</b>	J12-M15	430245			
			M18	<b>M12</b>	J12-M18	430247			
			M22	<b>M12</b>	J12-M22	430249			
			M28	<b>M12</b>	J12-M28	430251			
		M35	<b>M12</b>	J12-M35	430253				
		M18 ONEBLHPT & M18 BLHPT	M12	<b>M18</b>	J18-M12	430244			
			M15	<b>M18</b>	J18-M15	430246			
			M18	<b>M18</b>	J18-M18	430248			
			M22	<b>M18</b>	J18-M22	430250			
			M28	<b>M18</b>	J18-M28	430252			
			M35	<b>M18</b>	J18-M35	430254			
			M42	<b>M18</b>	RJ18-M42	430255			
		M54	<b>M18</b>	RJ18-M54	430256				
		M18 BLHPTXL	Adapter	<b>M18</b>	RJA-1 adapter	430307			
			M76,1	<b>M18</b>	RJ18XL-M76,1	479458			
			M88,9	<b>M18</b>	RJ18XL-M88,9	479459			
			M108	<b>M18</b>	RJ18XL-M108	479460			
Adapter	<b>M18</b>		RJAXL-1 adapter	479451					
Adapter	<b>M18</b>	RJAXL-2 adapter	479452						





profil	Producenci armatury rurowej	kompatybilne z	rozmiar	bateria	opis	Art. nr. 4932			zdjęcia
<b>V</b>	Viega Comap IBP Sanha: Nirosan (op til 54 mm)	M12 HPT	V12	<b>M12</b>	J12-V12	430260			
			V15	<b>M12</b>	J12-V15	430262			
			V18	<b>M12</b>	J12-V18	430264			
			V22	<b>M12</b>	J12-V22	430266			
			V28	<b>M12</b>	J12-V28	430268			
			V35	<b>M12</b>	J12-V35	430270			
		M18 ONEBLHPT & M18 BLHPT	V12	<b>M12</b>	J18-V12	430261			
			V15	<b>M12</b>	J18-V15	430263			
			V18	<b>M18</b>	J18-V18	430265			
			V22	<b>M18</b>	J18-V22	430267			
			V28	<b>M18</b>	J18-V28	430269			
			V35	<b>M18</b>	J18-V35	430271			
			V42	<b>M18</b>	RJ18-V42	430272			
			V54	<b>M18</b>	RJ18-V54	430273			
			Adapter	<b>M18</b>	RJA-1 adapter	430307			
			V76,1	<b>M18</b>	RJ18XL-V76,1	479455			
			V88,9	<b>M18</b>	RJ18XL-V88,9	479456			
			V108	<b>M18</b>	RJ18XL-V108	479457			
Adapter	<b>M18</b>	RJAV-2	479604						





profil	Producenci armatury rurowej	kompatybilne z	rozmiar	bateria	opis	Art. nr. 4932			zdjęcia
<b>U</b>	ALB Uponsor: Unipipe, Airpipe Kann: Kann-therm Wavin: Press-Systeme Altech Alupez Fränkische: Alpex F50 Profi DW Verbundrohr: Multitubo IBP:>B< Flex KE Kelit: Kelit Kelox: Jupiter: Heizsystem	M12 HPT	U16	<b>M12</b>	J12-U16	430293			
			U20	<b>M12</b>	J12-U20	430297			
			U25	<b>M12</b>	J12-U25	430299			
			U32	<b>M12</b>	J12-U32	430301			
			U40	<b>M12</b>	J12-U40	430303			
		M18 ONEBLHPT & M18 BLHPT	U16	<b>M18</b>	J18-U16	430294			
			U20	<b>M18</b>	J18-U20	430298			
			U25	<b>M18</b>	J18-U25	430300			
			U32	<b>M18</b>	J18-U32	430302			
			U40	<b>M18</b>	RJ18-U40	430304			
			U50	<b>M18</b>	RJ18-U50	430305			
			U63	<b>M18</b>	RJ18-U63	430306			
			Adapter	<b>M18</b>	RJA-1 adapter	430307			



# GAMA SZCZEK ZACISKOWYCH

profil	Producenci armatury rurowej	kompatybilne z	rozmiar	bateria	opis	Art. nr. 4932				zdjęcia
<b>G</b>	Geberit: Mepla & Mepla Therm	<b>M12 HPT</b> 	G16	<b>M12</b>	J12-G16	464217				
			G20	<b>M12</b>	J12-G20	464218				
			G25	<b>M12</b>	J12-G25	464219				
			G32	<b>M12</b>	J12-G32	464220				
			G40	<b>M12</b>	J12-G40	464221				
		<b>M18 ONEBLHPT &amp; M18 BLHPT</b> 	G16	<b>M18</b>	J18-G16	464544				
			G20	<b>M18</b>	J18-G20	464545				
			G26	<b>M18</b>	J18-G25	464546				
			G32	<b>M18</b>	J18-G32	464547				
			G40	<b>M18</b>	J18-G40	464548				
G50	<b>M18</b>	J18-G50	464549							

profil	Producenci armatury rurowej	kompatybilne z	rozmiar	bateria	opis	Art. nr. 4932				zdjęcia
<b>TH</b>	ALB Comap Fränkische Henco (TH14 - TH26) IPA Sanha Tiemme	<b>M12 HPT</b> 	TH16	<b>M12</b>	J12-TH16	430276				
			TH20	<b>M12</b>	J12-TH20	430280				
			TH25	<b>M12</b>	J12-TH25	430282				
			TH26	<b>M12</b>	J12-TH26	430283				
			TH32	<b>M12</b>	J12-TH32	430285				
			TH40	<b>M18</b>	J12-TH40	430287				
		<b>M18 ONEBLHPT &amp; M18 BLHPT</b> 	TH16	<b>M18</b>	J18-TH16	430277				
			TH20	<b>M18</b>	J18-TH20	430281				
			TH25	<b>M18</b>	J18-TH25	430355				
			TH26	<b>M18</b>	J18-TH26	430284				
			TH32	<b>M18</b>	J18-TH32	430286				
			TH40	<b>M18</b>	RJ18-TH40	430288				
			TH50	<b>M18</b>	RJ18-TH50	430289				
			TH63	<b>M18</b>	RJ18-TH63	430290				
Adapter	<b>M18</b>	RJA-1 adapter	430307							



profil	Producenci armatury rurowej	kompatybilne z	rozmiar	bateria	opis	Art. nr. 4932				zdjęcia
<b>Viega Mega Press</b>		<b>M18 ONEBLHPT &amp; M18 BLHPT</b> 	1/2"	<b>M18</b>	J18-MP1/2"	479442				
			3/4"	<b>M18</b>	J18-MP3/4"	479443				
			1"	<b>M18</b>	J18-MP1"	479444				
			1 1/4"	<b>M18</b>	J18-MP 1/4" (requires ring jaw adaptor RJA - 1)	479445				
			1 1/2"	<b>M18</b>	J18-MP1/2" (requires ring jaw adaptor RJA - 1)	479446				
			2"	<b>M18</b>	J18-MP2" (requires ring jaw adaptor RJA - 1)	479447				
		<b>M18 BLHPTXL</b> 	2 1/2"	<b>M18</b>	RJ18XL-MP2 1/2" (requires ring jaw adaptor RJAXL - 1)	479448				
			3"	<b>M18</b>	RJ18XL-MP3 (requires ring jaw adaptor RJAXL - 1)	479449				
			4"	<b>M18</b>	RJ18XL-MP4 (requires ring jaw adaptor RJAXL - 1)	479450				
			Adapter	<b>M18</b>	RJAXL-1 adapter	479451				

profil	Producenci armatury rurowej	kompatybilne z	rozmiar	bateria	opis	Art. nr. 4932				zdjęcia
<b>FF</b>	Geberit Flowfit	<b>M12 HPT</b> 	16 - 40	<b>M12</b>	J12 16-40MM FLOWFIT	480981				
			16 - 40	<b>M18</b>	J18 16-40MM FLOWFIT	480982				
		50 - 75	<b>M18</b>	J18 50-75MM FLOWFIT	480983					

# GAMA SZCZEK ZACISKKOWYCH

profil	Producenci armatury rurowej	kompatybilne z	rozmiar	bateria	opis	Art. nr. 4932			zdjęcia
<b>M</b>	Geberit: Mapress	<b>M12 HPT</b> 	M12	<b>M12</b>	J12-M12G	480879			 
			M15	<b>M12</b>	J12-M15G	480880			
			M18	<b>M12</b>	J12-M18G	480881			
			M22	<b>M12</b>	J12-M22G	480882			
			M28	<b>M12</b>	J12-M28G	480883			
			M38	<b>M12</b>	J12-M35G	480884			
		<b>M18 ONEBLHPT &amp; M18 BLHPT</b> 	M12	<b>M18</b>	J18-M12G	480885			 
			M15	<b>M18</b>	J18-M15G	480886			
			M18	<b>M18</b>	J18-M18G	480887			
			M22	<b>M18</b>	J18-M22G	480888			
			M28	<b>M18</b>	J18-M28G	480889			
			M35	<b>M18</b>	J18-M35G	480890			

profil	Producenci armatury rurowej	kompatybilne z	rozmiar	bateria	opis	Art. nr. 4932			zdjęcia
<b>G</b>	Geberit: Mepla	<b>M12 HPT</b> 	G16	<b>M12</b>	J12-G16G	480891			 
			G20	<b>M12</b>	J12-G20G	480892			
			G26	<b>M12</b>	J12-G26G	480893			
			G32	<b>M12</b>	J12-G32G	480894			
			G40	<b>M12</b>	J12-G40G	480895			
		<b>M18 ONEBLHPT &amp; M18 BLHPT</b> 	G16	<b>M18</b>	J18-G16G	480896			   
			G20	<b>M18</b>	J18-G20G	480897			
			G26	<b>M18</b>	J18-G26G	480898			
			G32	<b>M18</b>	J18-G32G	480899			
			G40	<b>M18</b>	J18-G40G	480900			
			G50	<b>M18</b>	J18-G50G	480901			
			G63	<b>M18</b>	RJ18-G63G (Requires RJA-G)	480966			
			G75	<b>M18</b>	RJ18-G75G (Requires RJA-G)	480967			
			Adapter	<b>M18</b>	RJA-G adapter	480968			

profil	Producenci armatury rurowej	kompatybilne z	rozmiar	bateria	opis	Art. nr. 4932			zdjęcia
<b>BMP</b>	Conex & Bänninger >B< MaxiPro	<b>M12 HPT</b> 	1/4"	<b>M12</b>	J12-BMP 1/4"	493155			 
			3/8"	<b>M12</b>	J12-BMP 3/8"	493156			
			1/2"	<b>M12</b>	J12-BMP 1/2"	493157			
			5/8"	<b>M12</b>	J12-BMP 5/8"	493158			
			3/4"	<b>M12</b>	J12-BMP 3/4"	493159			
			7/8"	<b>M12</b>	J12-BMP 7/8"	493160			
			1"	<b>M12</b>	J12-BMP 1"	493161			
			1 1/8"	<b>M18</b>	J12-BMP 1 1/8"	493162			
			<b>M18 ONEBLHPT &amp; M18 BLHPT</b> 	1/4"	<b>M18</b>	J18-BMP 1/4"	493163		
		3/8"		<b>M18</b>	J18-BMP 3/8"	493164			
		1/2"		<b>M18</b>	J18-BMP 1/2"	493165			
		5/8"		<b>M18</b>	J18-BMP 5/8"	493166			
		3/4"		<b>M18</b>	J18-BMP 3/4"	493167			
		7/8"		<b>M18</b>	J18-BMP 7/8"	493168			
		1"		<b>M18</b>	J18-BMP 1"	493169			
		1 1/8"		<b>M18</b>	J18-BMP 1 1/8"	493170			



**ZESKANUJ KOD QR, ŻEBY ZOBACZYĆ  
GAMĘ AKCESORIÓW DO PRZEPYCHACZY**



## Akcesoria systemowe do przepychaczy

Opis	Pasuje do przepychaczy M12BDC6, M12 BDC8	Pasuje do przepychaczy M18 FDCPF8, M18 FDCPF10	Pasuje do przepychaczy M18 FFSDC16, M18 FFSDC13, M18 FFSDC10	Pasuje do przepychaczy MXF LSDP	Numer Artykułu	Kod EAN
① Spirala do M18FS 16 mm x 15 m			✓		48532775	045242513109
Spirala 6 mm x 7,6 m, końcówka prosta	✓				48532573	045242471270
Spirala 8 mm x 7,6 m, końcówka ruchoma	✓				48532572	045242364206
Spirala 6 mm x 7,6 m, końcówka ruchoma	✓				48532574	045242471287
Spirala 6 mm x 10,5 m końcówka prosta		✓			48532671	045242482740
Spirala 6 mm x 15 m końcówka prosta		✓			48532672	045242482757
Spirala 8 mm x 7,6 m, końcówka prosta	✓				48532571	045242364213
② Spirala 8 mm x 10,5 m końcówka prosta			✓		48532673	045242482764
Spirala 8 mm x 15 m końcówka prosta			✓		48532674	045242482771
Spirala 10 mm x 10,5 m końcówka prosta			✓		48532675	045242482788
Spirala 6 mm x 7,6 m, końcówka prosta + bęben	✓				48532581	045242480586
Spirala 8 mm x 7,6 m, końcówka ruchoma + bęben	✓				48532582	045242480593
Spirala 8 mm x 7,6 m, końcówka prosta + bęben	✓				48532583	045242480609
Spirala 6 mm x 7,6 m, końcówka ruchoma + bęben	✓				48532584	045242480616
Spirala do M18FS 8 mm x 23 m końcówka prosta			✓		48532772	045242513079
Spirala do M18FS 10 mm x 15 m			✓		48532773	045242513086
Spirala do M18FS 13 mm x 15 m			✓		48532774	045242513093
Sprężyna 16 mm x 7,6 m z końcówką wewn.				✓	4932471701	4058546296001
Sprężyna 16 mm x 15,2 m z końcówką wewn.				✓	4932471702	4058546296018
③ Sprężyna 20 mm x 7,6 m z końcówką wewn.				✓	4932471703	4058546296025
Sprężyna 20 mm x 15,2 m z końcówką wewn.				✓	4932471704	4058546296032
Sprężyna 16 mm x 60 cm z końcówką kotwiącą				✓	4932471707	4058546296063
Sprężyna 16 mm x 60 cm z końcówką prowadzącą				✓	4932471708	4058546296070
Sprężyna 20 mm x 600 mm z końcówką prowadzącą				✓	4932471709	4058546296087
④ Końcówka butelkowa do sprężyn 10, 13, 16 mm		✓	✓		48532681	045242503803
Końcówka nożycowa 25mm		✓	✓		48532684	045242503834
⑤ Końcówka z nożami rozchylanymi średnia do sprężyn 10 mm, 13 mm, 16 mm					48532789	045242006137
Końcówka łańcuchowa 75 mm do sprężyn 16 mm i 20 mm				✓	48532837	4058546323448
⑥ Końcówka łańcuchowa 100 mm do sprężyn 16 mm i 20 mm				✓	48532838	4058546323455
⑦ Końcówka odchylana do spiral 10, 13, 16 mm		✓	✓		48532682	045242503810
Końcówka w kształcie kropli do M18FS		✓	✓		48532787	045242006113
⑧ Końcówka spiralna stożkowa do sprężyn 16 mm i 20 mm				✓	48532831	4058546323387
Końcówka rozszerzona do sprężyn 10, 13, 16 mm		✓	✓		48532786	045242006106
Zestaw końcówek 5 szt. do sprężyn 10, 13, 16 mm		✓	✓		48532685	045242503841
⑨ Zestaw 5 końcówek do sprężyn 10, 13, 16 mm		✓	✓		48532790	045242006144
Zestaw końcówek do sprężyn 16mm, 20mm - 9 elementów				✓	48532840	4058546296131
Końcówka do przebijania mała do sprężyn 16mm i 20 mm				✓	48532835	4058546323424
⑩ Końcówka do przebijania średnia do sprężyn 16 mm i 20 mm				✓	48532836	4058546323431
Końcówka z nożami rozchylanymi 75 mm do sprężyn 16 mm i 20 mm				✓	48532832	4058546323394
⑪ Końcówka z nożami rozchylanymi 100 mm do sprężyn 16 mm i 20 mm				✓	48532833	4058546323400
Końcówka z nożami rozchylanymi 150 mm do sprężyn 16 mm i 20 mm				✓	48532834	4058546323417
⑫ Końcówka łopatkowa 25mm do spiral 10, 13, 16 mm		✓	✓		48532683	045242503827
Końcówka łopatkowa 38 mm do spiral 10, 13, 16 mm		✓	✓		48532788	045242006120
⑬ Końcówka spiralna prosta do sprężyn 16 mm i 20 mm				✓	48532830	4058546323370
Automatyczny system podawania sprężyny SWITCH PACK™ do M18 FFSDC wolnostojących przepychaczy do rur ze sprężyną			✓		4932471993	4058546298920
⑮ Wąż prowadzący automatycznego systemu podawania sprężyny SWITCH PACK™			✓		4932471994	4058546298937
⑯ Jednostka podstawowa automatycznego systemu podawania sprężyny SWITCH PACK™			✓		4932478225	4058546344023
⑰ Bęben wymienny SWITCH PACK™ do M18 FFSDC			✓		4932464277	4058546222222
⑱ Wąż prowadzący do MXFLSDP				✓	4932478110	4058546340421
⑲ Pin do odłączania końcówek sprężyn		✓	✓	✓	4932471717	4058546296162



## Akcesoria systemowe do przepychaczy segmentowych

Opis	Pasuje do przepychacza segmentowego M18 FCSSM	Pasuje do przepychacza segmentowego M18 FSSM	Numer Artykułu	Kod EAN	
					① 
Sprężyna 16 mm x 2,3 m z końcówką ze śrubą z kulką	✓		4932478413	4058546346041	
Sprężyna 16 mm x 2,3 m z końcówką ze śrubą z kulką	✓		4932478414	4058546346058	
Sprężyna 22 mm x 4,5 m z końcówką ze śrubą z kulką	✓	✓	4932478415	4058546346065	
① Sprężyna 22 mm x 4,5 m z końcówką ze śrubą z kulką	✓	✓	4932471712	4058546296117	② 
Zestaw 7 szt. sprężyn z końcówką ze śrubą z kulką 22 mm x 4,5 m	✓	✓	4932471713	4058546296124	③ 
Sprężyna 32 mm x 4,5 m z końcówką ze śrubą z kulką		✓	4932471710	4058546296094	
Sprężyna Heavy Duty 32 mm x 4,5 m z końcówką ze śrubą z kulką		✓	4932471711	4058546296100	④ 
② Końcówka w kształcie kropki wygięta do sprężyn 16 mm	✓		48533811	4058546346133	
Końcówka w kształcie kropki prosta do sprężyn 16 mm	✓		48533812	4058546346126	
Końcówka spiralna stożkowa do sprężyn 16 mm	✓		48533813	4058546346140	
Końcówka spiralna stożkowa mała do sprężyn 22 mm	✓	✓	48533828	4058546346089	
③ Końcówka spiralna stożkowa do przewodów 22 mm	✓	✓	48533831	4058546323479	
Końcówka spiralna stożkowa do przewodów 32 mm		✓	48534831	4058546323561	⑤ 
Końcówka do przebijania, ekstramała, do sprężyn 16 mm	✓		48533814	4058546346157	
Końcówka do przebijania mała do sprężyn 16 mm	✓		48533815	4058546346164	
Końcówka do przebijania mała do sprężyn 22 mm	✓	✓	48533827	4058546346096	
④ Końcówka do przebijania do przewodów 22 mm - mała	✓	✓	48533835	4058546323516	⑥ 
Końcówka do przebijania do przewodów 22 mm - średnia	✓	✓	48533836	4058546323523	
Końcówka do przebijania do przewodów 32 mm - średnia		✓	48534835	4058546323608	
Końcówka do przebijania do przewodów 32 mm - średnia		✓	48534836	4058546323615	⑦ 
⑤ Końcówka sprężynowa do sprężyn 16 mm	✓		48533816	4058546346171	
Końcówka z nożami rozchylanymi 50 mm do sprężyn 22 mm	✓	✓	48533825	4058546346119	
Końcówka z nożami rozchylanymi 75 mm do przewodów 22 mm	✓	✓	48533832	4058546323486	
Końcówka z nożami rozchylanymi 100 mm do przewodów 22 mm	✓	✓	48533833	4058546323493	
⑥ Końcówka z nożami rozchylanymi 150 mm do przewodów 22 mm	✓	✓	48533834	4058546323509	⑧ 
Końcówka z nożami rozchylanymi 75 mm do przewodów 22 mm		✓	48534832	4058546323578	
Końcówka z nożami rozchylanymi 100 mm do przewodów 32 mm		✓	48534833	4058546323585	
Końcówka z nożami rozchylanymi 150 mm do przewodów 32 mm		✓	48534834	4058546323592	⑨ 
Końcówka spiralna stożkowa mała do sprężyn 22 mm	✓	✓	48533829	4058546346072	
⑦ Końcówka spiralna prosta do przewodów 22 mm	✓	✓	48533830	4058546323462	
Końcówka spiralna prosta do przewodów 32 mm		✓	48534830	4058546323554	
Końcówka łańcuchowa 75 mm do przewodów 22 mm	✓	✓	48533837	4058546323530	
⑧ Końcówka łańcuchowa 100 mm do przewodów 22 mm	✓	✓	48533838	4058546323547	
Końcówka łańcuchowa 75 mm do przewodów 32 mm		✓	48534837	4058546323622	
Końcówka łańcuchowa 100 mm do przewodów 32 mm		✓	48534838	4058546323639	
⑨ Zestaw końcówek do segmentowego przepychacza do rur do przewodu 22 mm: końcówka prosta spiralna, końcówka spiralna stożkowa, końcówka z nożami rozchylanymi 75, 100 i 150 mm, końcówka do przebijania mała i średnia, końcówka łańcuchowa 75 i 100 mm	✓	✓	48533840	4058546296148	⑩ 
⑩ Zestaw końcówek do segmentowego przepychacza do rur do przewodu 32 mm: końcówka prosta spiralna, końcówka spiralna stożkowa, końcówka z nożami rozchylanymi 75, 100 i 150 mm, końcówka do przebijania mała i średnia, końcówka łańcuchowa 75 i 100 mm		✓	48534839	4058546296155	⑪ 
Krótki wąż prowadzący do kompaktowego przepychacza segmentowego do rur FCSSM	✓		4932478410	4058546346010	
⑪ Średni wąż prowadzący do kompaktowego przepychacza segmentowego do rur FCSSM	✓		4932478409	4058546346003	
Długa rura osłonowa do FSSM		✓	4932471720	4058546296193	⑫ 
Bęben na sprężyny 16 mm	✓		4932478412	4058546346034	
⑫ Bęben na sprężyny 22 mm	✓	✓	4932478411	4058546346027	
Bęben transportowy do spiral 32 mm		✓	4932471719	4058546296186	
⑬ Pin do odłączania końcówek sprężyn	✓	✓	4932471717	4058546296162	

## System akcesoriów - kamery inspekcyjne

Wszystkie przewody przedłużające są bryzgoszczelne i pyłoszczelne.

Przedłużki są zamocowane pomiędzy główną kamerą a standardowo dostarczonym kablem.

Opis	Długość kabla (m)	Średnica kabla (mm)	Pasuje do kamer inspekcyjnych	Ilość w op.	Min. zam.	Numer Artykułu	Kod EAN
Przedłużający kabel. Można połączyć maksymalnie 3 kable przedłużające.	0.9	17	C12 IC	1	1	48530110	045242157747
① Przedłużający kabel. Można połączyć maksymalnie 5 kabli przedłużających.	0.9	17	C12 AVD, C12 AVA	1	1	48530141	045242216529
Wymienny kabel kamery analogowej.	0.9	9.5	C12 AVD, C12 AVA	1	1	4931419517	4002395828234
Przewód wymienny 1m do M12 IC AV3.	1	12	M12 IC AV3	1	1	48530150	045242344208
Przewód wymienny 3m do M12 IC AV3.	3	12	M12 IC AV3	1	1	48530151	045242344222
② Przewód z ruchomą głowicą 1 m.	1	12	M12 IC AV3	1	1	48530155	045242344215
③ Zestaw płóz do M18 SIC36	-	-	M18 SIC36	1	1	4931473616	4058546354923
④ Zestaw płóz M18™ SIC60	-	-	M18 SIC60	1	1	4931473638	4058546355142
⑤ Zestaw uziemiający M18™ SISH	-	-	M18 SISH	1	1	4931473526	4058546354022

①



②



③



④



⑤



## Noże zapasowe do gwintownicy

Wysokowydajne noże do gwintownicy zapewniają doskonałe gwinty i długotrwałą wydajność w połączeniu z gwintownicami MILWAUKEE®

Narzynki dostępne są w dwóch typach geometrii gwintu: BSPT (British Standard Pipe Taper) oraz NPT (National Taper Pipe)

Noże są dostępne w dwóch różnych gatunkach: matryce ze stopu zapewniające długotrwałe działanie na rurach czarnych i ocynkowanych oraz matryce HS zapewniające najlepszą wydajność na rurach ze stali nierdzewnej

Jeden zestaw zawiera 4 pojedyncze wykrojniki, które są potrzebne do wyposażenia jednej głowicy

Opis	Thread size [inch]	Ilość w op.	Min. zam.	Numer Artykułu	Kod EAN
Noże zapasowe do gwintownicy FPTD 1/2" NPT HS	1/2	1	1	48361107	045242608713
Noże zapasowe do gwintownicy FPTD 3/4" NPT HS	3/4	1	1	48361108	045242608720
Noże zapasowe do gwintownicy FPTD 1" NPT HS	1	1	1	48361109	045242608737
Noże zapasowe do gwintownicy FPTD 1 1/4" NPT HS	1 - 1/4	1	1	48361110	045242608744
Noże zapasowe do gwintownicy FPTD 1 1/2" NPT HS	1 - 1/2	1	1	48361111	045242608751
Noże zapasowe do gwintownicy FPTD 2" NPT HS	2	1	1	48361112	045242608768
Noże zapasowe do gwintownicy FPTD 1/2" BSPT	1/2	1	1	4932480227	4058546405120
Noże zapasowe do gwintownicy FPTD 3/4" BSPT	3/4	1	1	4932480228	4058546405137
Noże zapasowe do gwintownicy FPTD 1" BSPT	1	1	1	4932480229	4058546405144
Noże zapasowe do gwintownicy FPTD 1 1/4" BSPT	1 - 1/4	1	1	4932480230	4058546405151
Noże zapasowe do gwintownicy FPTD 1 1/2" BSPT	1 - 1/2	1	1	4932480231	4058546405168
Noże zapasowe do gwintownicy FPTD 2" BSPT	2	1	1	4932480232	4058546405175
Noże zapasowe do gwintownicy FPTD 1/2" BSPT	1/2	1	1	4932480233	4058546405182
Noże zapasowe do gwintownicy FPTD 3/4" BSPT HS	3/4	1	1	4932480234	4058546405199
Noże zapasowe do gwintownicy FPTD 1" BSPT HS	1	1	1	4932480235	4058546405205
Noże zapasowe do gwintownicy FPTD 1 1/4" BSPT HS	1 - 1/4	1	1	4932480236	4058546405212
Noże zapasowe do gwintownicy FPTD 1 1/2" BSPT HS	1 - 1/2	1	1	4932480237	4058546405229
Noże zapasowe do gwintownicy FPTD 2" BSPT HS	2	1	1	4932480238	4058546405236



## Głowice tnące do gwintownicy

Do 50% lżejsze niż konkurencyjne głowice tnące

Dostępne rozmiary od 1/2" do 2"

Głowice tnące zawsze zawierają zestaw matryc BSPT

Opis	Thread size [inch]	Ilość w op.	Min. zam.	Numer Artykułu	Kod EAN
Głowica tnąca FPT2H 1/2" BSPT	1/2	1	1	4932480239	4058546405243
Głowica tnąca FPT2H 3/4" BSPT	3/4	1	1	4932480240	4058546405250
Głowica tnąca FPT2H 1" BSPT	1	1	1	4932480241	4058546405267
Głowica tnąca FPT2H 1 1/4" BSPT	1 1/4	1	1	4932480242	4058546405274
Głowica tnąca FPT2H 1 1/2" BSPT	1 1/2	1	1	4932480243	4058546405281
Głowica tnąca FPT2H 2" BSPT	2	1	1	4932480244	4058546405298
Głowica tnąca FPT114H 1/2" BSPT	1/2	1	1	4932480245	4058546405304
Głowica tnąca FPT114H 3/4" BSPT	3/4	1	1	4932480246	4058546405311
Głowica tnąca FPT114H 1" BSPT	1	1	1	4932480247	4058546405328
Głowica tnąca FPT114H 1 1/4" BSPT	1 1/4	1	1	4932480248	4058546405335
Głowice tnące FPT2HK BSPT Zestaw Packout	1/2", 3/4", 1", 1 1/4", 1 1/2", 2"	6	1	4932480249	4058546405342
Głowice tnące FPT114HK BSPT Zestaw Packout	1/2", 3/4", 1", 1 1/4"	4	1	4932480250	4058546405359



## Akcesoria systemowe - pistolety do uszczelniania

Opis	Pasuje do pistoletów do klejenia	Ilość w op.	Min. zam.	Numer Artykułu	Kod EAN
Standardowy uchwyt prowadnicy 310 ml. Umożliwia stosowanie wszystkich standardowych tub/wkładów 250 ml i 310 ml. Zawiera popychacz (4932352937) oraz tłok do uchwytu prowadnicy i śrubę pociągową (44700330).	C18 PCG	1	1	<b>48081076</b>	045242263127
Standardowy uchwyt prowadnicy 310 ml. Umożliwia stosowanie wszystkich standardowych tub/wkładów 250 ml i 310 ml. Zawiera popychacz (4932430099) oraz tłok do uchwytu prowadnicy i śrubę pociągową (44700330).	C12 PCG	1	1	<b>48080900</b>	045242286355
Aluminiowa tuba 310 ml typu "kielbasa". Umożliwia stosowanie materiałów 310 ml typu "kielbasa" i wkładów 380 ml. Wymaga popychacza 49520660.	PCG 14 / 300, PCG 14 / 600	1	1	<b>48081085</b>	045242089246
Aluminiowa tuba 400 ml.	C18 PCG, C12 PCG	1	1	<b>4932352844</b>	4002395375028
Aluminiowa tuba 600 ml.	C18 PCG, C12 PCG	1	1	<b>4932352845</b>	4002395375035
Przezroczysta tuba 400 ml.	C18 PCG, C12 PCG	1	1	<b>4932352842</b>	4002395375004
Przezroczysta tuba 600 ml typu "kielbasa". Umożliwia stosowanie standardowych opakowań materiałów 600 ml typu "kielbasa" (zawiera 2 końcówki tuby). Wymaga popychacza (48091091) i tłoka (44700375).	C18 PCG, C12 PCG	1	1	<b>4932352843</b>	4002395375011
Popychacz do wkładów 310 ml. Do stosowania z: Standardowy uchwyt prowadnicy 310 ml 48081076.	C18 PCG	1	1	<b>4932352937</b>	4002395375950
Popychacz do uchwytu prowadnicy 310 ml. Do stosowania z: Standardowy uchwyt prowadnicy 310 ml 48080900.	C12 PCG	1	1	<b>4932430099</b>	4002395377602
Popychacz krótki (długość 340 mm). Do stosowania z: wkład 48081075 i tuba 48081085 typu "kielbasa".	PCG 14 / 300, PCG 14 / 600	1	1	<b>49520600</b>	045242190201
Kompletny popychacz do tuby 400 ml typu "kielbasa". Do stosowania z: Aluminiowa tuba 400 ml 4932352844 typu "kielbasa". Przezroczysta tuba 400 ml 4932352842 typu "kielbasa".	C18 PCG	1	1	<b>48091090</b>	045242263158
Kompletny popychacz do tuby 400 ml typu "kielbasa". Do stosowania z: Aluminiowa tuba 400 ml 4932352844 typu "kielbasa". Przezroczysta tuba 400 ml 4932352842 typu "kielbasa".	C12 PCG	1	1	<b>4932430100</b>	4002395377619
Kompletny popychacz do tuby 600 ml typu "kielbasa". Do stosowania z: Aluminiowa tuba 600 ml 4932352845 typu "kielbasa". Przezroczysta tuba 600 ml 4932352843 typu "kielbasa".	C18 PCG	1	1	<b>48091091</b>	045242263165
Kompletny popychacz do tuby 600 ml typu "kielbasa". Do stosowania z: Aluminiowa tuba 600 ml 4932352845 typu "kielbasa". Przezroczysta tuba 600 ml 4932352843 typu "kielbasa".	C12 PCG	1	1	<b>4932430101</b>	4002395377626
Tłok do uchwytów prowadnicy.	C18 PCG, C12 PCG	1	1	<b>44700330</b>	045242260928
Tłok do tub typu "kielbasa".	C18 PCG, C12 PCG	1	1	<b>44700375</b>	045242277438
Zapassowa dysza.	PCG 14 / 300, PCG 14 / 600, C18 PCG, C12 PCG	1	1	<b>45760525</b>	4002395775323

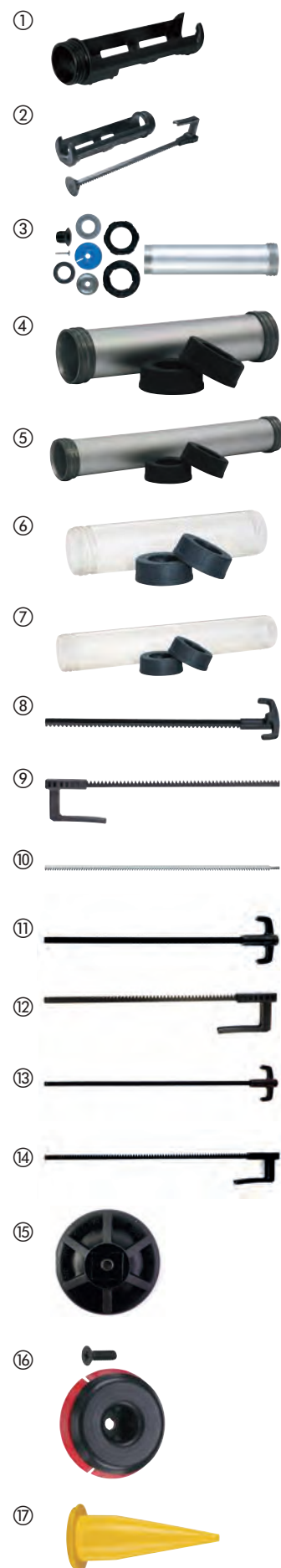

## System akcesoriów - przyrządy probiercze do elektryczności

Opis	Ilość w op.	Min. zam.	Numer Artykułu	Kod EAN
① Głowice końcówek pomiarowych (1000 woltów / 10 amperów) o długości 125 mm.	1	1	49771004	045242238965
② Łapki elektryczne („krokodyłki”) (maks. 1000 woltów / 10 amperów).	1	1	49771005	045242238972



## Akcesoria systemowe - M12<sup>™</sup> kurtki ogrzewane

M18<sup>™</sup> źródło zasilania USB (M18<sup>™</sup> USB PS HJ). Zasilą kurtkę z pakietu akumulatorów M18<sup>™</sup> Port ładowania USB dla odtwarzacza MP3, telefonu komórkowego, aparatu cyfrowego, GPS. Zasilacz samochodowy - 12 V CP HJ. Zasilą kurtkę z gniazda zapalniczki 12 V.

Opis	Ilość w op.	Min. zam.	Numer Artykułu	Kod EAN
① M18 <sup>™</sup> 2.1A kontroler USB (M18 USB PS HJ2)	1	1	4932471597	4058546294960
② Wtyczka samochodowa M12 <sup>™</sup> (12 V CP HJ).	1	1	4932430085	4002395377466



## MILWAUKEE<sup>®</sup> ONE-KEY<sup>™</sup> Bluetooth<sup>®</sup> - moduł do śledzenia- BTT

Śledź z dowolnym przedmiotem MILWAUKEE<sup>®</sup> ONE-KEY<sup>™</sup>. Po prostu sparuj TICK<sup>™</sup> z wybranym przedmiotem i wykorzystaj zintegrowane śledzenie narzędzi ONE-KEY<sup>™</sup>, aby zlokalizować brakujący produkt

W pełni kompatybilny ze wszystkimi zintegrowanymi narzędziami ONE-KEY<sup>™</sup> z funkcjami śledzenia narzędzi i zarządzania stanami

IP68 - wytrzymuje najtrudniejsze warunki w miejscu pracy

Wytrzymuje temperatury od +60 °C do -20 °C

3-lata pracy z wbudowaną niewymienną baterią, eliminując konieczność magazynowania baterii

Zidentyfikuj określony przedmiot lub znajdź przedmiot, nawet jeśli nie ma go w zasięgu wzroku, dzięki nowemu wbudowanemu głośnikowi

Zasięg sygnału do 90 m

5-sekundowe cykle pracy

NFC umożliwia pobieranie danych

Kod QR umożliwia dwuetapową aktywację, śledzenie, gdy Bluetooth<sup>®</sup> nie działa i szybką identyfikację określonego elementu w oprogramowaniu ONE-KEY<sup>™</sup>

Akcelerometr powiadomi Cię, jeśli przedmiot był używany lub został przeniesiony z przypisanego miejsca pracy

Solidna, jednoczęściowa konstrukcja sprawia, że produkt jest mocniejszy i trwalszy



Opis	Ilość w op.	Min. zam.	Numer Artykułu	Kod EAN
MILWAUKEE <sup>®</sup> ONE-KEY <sup>™</sup> Bluetooth <sup>®</sup> - moduł do śledzenia- BTT	1	1	4933478640	4058546348335
MILWAUKEE <sup>®</sup> ONE-KEY <sup>™</sup> Bluetooth <sup>®</sup> - moduł do śledzenia- BTT - 10 szt	10	1	4933478643	4058546348366



## Dodatki do systemu wyciągu pyłu M12 / M18

Opis	Pasuje do układów pochłaniania pyłu MILWAUKEE®	Ilość w op.	Min. zam.	Numer Artykułu	Kod EAN
① Dysza wiertnicza	M18 CDEX / M18/28 CPDEX, M12 DE	2	1	49902301	045242337279
② Filtr	M18 CDEX / M18/28 CPDEX, M12 DE	3	1	49902306	045242299454
③ Dysza odkurzacza	M12 DE	1	1	49902325*	045242297603
<b>Zestaw skrzynki pyłowej 3 szt.</b>					
④ Pudełko na filtry, filtr, pokrywka.	M12 DE	3	1	49902340	045242299461
⑤ M18 i M28 Zbiornik na pył z pojemnikiem na pył, filtr.	M18 CDEX / M18/28 CPDEX	4	1	49902342	045242341948
⑥ M12DEAC - skrzynka przelotowa pyłu; Pojemnik przelotowy do podłączenia niezależnego urządzenia odsysającego / odpylającego do M12DE.		1	1	4932430479	4002395381401
Ostona wiertnicza - PHDE152		1	1	4932471990	4058546298890



## Głowica wibratora do betonu

Opis	Ilość w op.	Min. zam.	Numer Artykułu	Kod EAN
Głowica wibratora do betonu 38 mm	1	1	4932478612	4058546348052
Głowica wibratora do betonu 50 mm	1	1	4932478613	4058546348069
Głowica wibratora do betonu 25 mm	1	1	4932479839	4058546376338
Głowica wibratora do betonu 63 mm	1	1	4932479840	4058546376345



## Wał wibratora do betonu

Opis	Ilość w op.	Min. zam.	Numer Artykułu	Kod EAN
Wał wibratora do betonu 4 m	1	1	4932478610	4058546348038
Wał wibratora do betonu 2 m	1	1	4932478611	4058546348045



## Odsysanie i odkurzacze pyłów- Akcesoria systemowe

### System akcesoriów układów pochłaniania pyłu

Opis	Pasuje do układów pochłaniania pyłu MILWAUKEE®	Ilość w op.	Min. zam.	Numer Artykułu	Kod EAN
① Wąż odpylacza - antystatyczny, długość 4 m, średnica 36 mm, z adapterem narzędzi.	AS 300 ELCP, AS 500 ELCP, AS 300 EMAC	1	1	4932352311	4002395369706
② Adapter do bezpośredniego podłączenia węża ssącego 330552.	AS 1, AS 2 C	1	1	4932430833	4002395384952
System Ø 35 mm ③ Adapter uniwersalny Ø 35 / 33 / 27 mm	WDC 1400 A, AS 1, AS 2 C, AS 3 W, ASE 1400, ASM 1400	1	1	4932369282	4002395338412
④ Rura ssawna Ø 35 mm, 50 cm, z tworzywa.	ASE 1400, AS 1, AS 2 C, ASM 1400	1	1	4932346620	4002395319503
⑤ Wąż odpylacza Ø 35 mm / 5 m.	ASE 1400, ASM 1400	1	1	4932373626	4002395351534
⑥ 5 wełnianych worków filtracyjnych 25 l.	AS 250 ECP	5	1	4932352306	4002395369652
⑦ 5 x wełnianych worków filtracyjnych 30 l.	AS 300 ELCP, AS 300 EMAC, AS 300 ELAC	5	1	4932352307	4002395369669
⑧ 5 x wełnianych worków filtracyjnych 50 l.	AS 500 ELCP	5	1	4932352308	4002395369676
⑨ Worki filtracyjne: 5 worków z tworzyw sztucznych, 30 l.	AS 250 ECP, AS 300 ELCP, AS 300 EMAC	5	1	4932352309	4002395369683
⑩ Worki filtra Worki filtracyjne: 5 worków z tworzyw sztucznych, 50 l.	AS 500 ELCP	5	1	4932352310	4002395369690
⑪ Worki filtracyjne. Bardzo wytrzymała. 5 toreb papierowych 25 l.	RSE 1400	5	1	4932373852	4002395352821
⑫ Worki filtracyjne. Bardzo wytrzymała. 5 toreb papierowych 50 l.	ASE 1400, ASM 1400	5	1	4932373621	4002395351503
⑬ Wełniane worki filtracyjne - 5 szt.	AS 30 LAC, AS 30 MAC, AS 42 MAC	5	1	4932459689	4058546028619
⑭ Worki jednorazowe 30 l - 5 szt.	AS 42 MAC, AS 30 MAC, AS 30 LAC	5	1	4932459690	4058546028626
⑮ Wkład filtra.	AS 250 ECP, AP 250 ECP	1	1	4932352303	4002395369621
⑯ Wkład filtra.	AS 300 ELCP, AS 500 ELCP, AS 2-250 ELCP	1	1	4932352304	4002395369638
⑰ Wkład filtra.	AS 300 EMAC, AS 300 ELAC	2	1	4932352305	4002395369645
⑱ Filtry Wkład filtra 7000 cm <sup>2</sup> , BIA kategoria C.	AS 3 W	1	1	4932346588*	4002395319473
⑲ Składany poliestrowy wkład filtra, 2 szt.	ASE 1400, ASM 1400	1	1	4932373623	4002395351510
⑳ Filtr płaski PTFE.	AS 30 LAC, AS 42 MAC, AS 30 MAC	1	1	4932459687	4058546028596
㉑ Filtr chłodzenia silnika.	AS 42 MAC, AS 30 MAC, AS 30 LAC	1	1	4932459688	4058546028602
㉒ Metalowa rękkojeść.	AS 42 MAC, AS 30 MAC, AS 30 LAC	1	1	4932459691	4058546028633

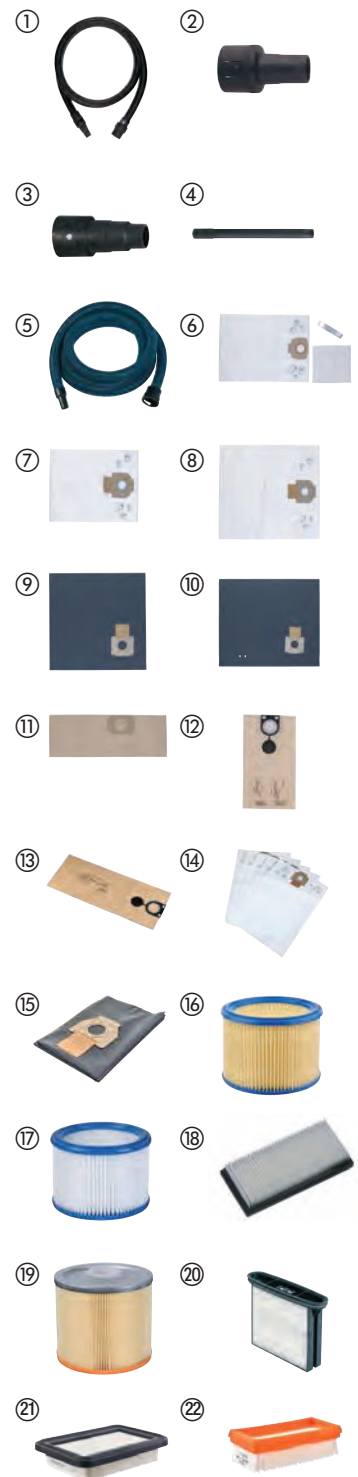



# Narzędzia ręczne

## Taśmy miernicze **STUD<sup>™</sup> 2**



- Technologia EXO 360<sup>™</sup> gwarantuje najdłuższą żywotność taśmy i maksymalną odporność na złamania i przetarcia.
- Mocny magnes na początku taśmy umożliwia łatwe przymocowanie do płaskich powierzchni oraz rur.
- Taśma nie załamuje się przy wysuwie do 4 m.
- Dodatkowa powłoka ochronna na pierwszych 15 cm taśmy zabezpieczająca przed przetarciem się nadruku.
- 2-stronna skala dla łatwiejszego odczytu pomiaru.
- Opatentowany system zatrzymania taśmy palcem.
- Obudowa ABS zapewnia odporność na upadki i wysoki komfort użytkowania.
- Udoskonalony zaczep nieniszczący kieszeni.
- Otwór umożliwiający doczepienie smyczy.
- II klasa dokładności.

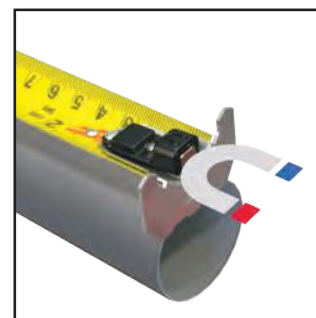

MOCNY MAGNES

Opis	Długość (m)	Szerokość tarczy (mm)	Ilość w op.	Min. zam.	Numer Artykułu	Kod EAN
STUD 2 - 5 m	5	33	1	6	4932471626	4058546295257
STUD 2 - 8 m	8	33	1	6	4932471627	4058546295264
STUD 2 - 5 m 16 ft	5 / 16'	33	1	6	4932471628	4058546295271
STUD 2 - 8 m 26 ft	8 / 26'	33	1	6	4932471629	4058546295288

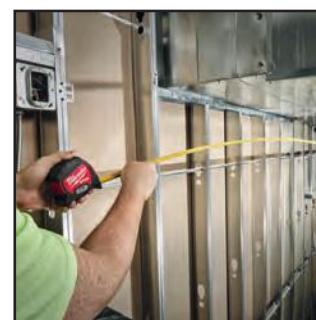

WYSUW 4 M



## Taśmy miernicze Premium Wide

- Taśma nie załamuje się przy wysuwie do 4 m.
- Dodatkowa powłoka ochronna na pierwszych 15 cm taśmy zabezpieczająca przed przetarciem się nadruku.
- 2-stronna skala dla łatwiejszego odczytu pomiaru.
- 5-punktowe wzmocnienie obudowy.
- Opatentowany system zatrzymywania taśmy palcem.
- Udoskonalony zaczep nieniszczący kieszeni.
- Powłoka z nylonu stanowi dodatkowe zabezpieczenie taśmy.
- Otwór umożliwiający doczepienie smyczy.



WYSUW 4 M



Opis	Długość (m)	Szerokość tarczy (mm)	Ilość w op.	Min. zam.	Numer Artykułu	Kod EAN
Taśma Premium Wide 5 m	5	33	1	6	4932471815	4058546297145
Taśma Premium Wide 8 m	8	33	1	6	4932471816	4058546297152
Taśma Premium Wide 5 m 16 ft	5 / 16'	33	1	6	4932471817	4058546297169
Taśma Premium Wide 8 m 26 ft	8 / 26'	33	1	6	4932471818	4058546297176

## Taśmy magnetyczne



- Mocny magnes na początku taśmy umożliwia łatwe przymocowanie do płaskich powierzchni oraz rur.
- Bardziej kompaktowa i ergonomiczna obudowa.
- Taśma nie załamuje się przy wysuwie do 3,4 m.
- Powłoka z nylonu nie odbija światła i 10-krotnie zwiększa trwałość taśmy.
- Szerokość taśmy 27 mm, 2 stronna skala - łatwiejszy odczyt pomiaru.
- Opatentowany system zatrzymania taśmy palcem.
- 5-punktowe wzmocnienie obudowy.
- II klasa dokładności.
- Skala architektoniczna ułatwia przeliczanie wartości.



Opis	Długość (m)	Szerokość tarczy (mm)	Ilość w op.	Min. zam.	Numer Artykułu	Kod EAN
Taśma miernicza Premium Magnetic 5 m	5	27	1	6	4932464599	4058546225445
Taśma miernicza Premium Magnetic 8 m	8	27	1	6	4932464600	4058546225452
Taśma miernicza Premium Magnetic 10 m	10	27	1	6	4932464601	4058546225469
Taśma miernicza Premium Magnetic 5 m / 16 ft	5 / 16'	27	1	6	4932464602	4058546225476
Taśma miernicza Premium Magnetic 8 m / 26 ft	8 / 26'	27	1	6	4932464603	4058546225483



## Taśmy miernicze Autolock

- Automatyczna blokada taśmy podczas jej wysuwania.
- Powłoka z nylonu chroni taśmę przed zanieczyszczeniami oraz wodą.
- 5-punktowe wzmocnienie obudowy dla najwyższej trwałości.
- Obudowa ABS zapewnia odporność na upadki oraz wysoki komfort użytkowania.
- Kompaktowe wymiary dla wygodnego użytkowania.
- Udoskonalony zaczep do paska.
- II klasa dokładności.
- Dostarczane w opakowaniu zbiorczym, minimalna ilość zamówieniowa: 6 szt.



Opis	Długość (m)	Szerokość tarczy (mm)	Ilość w op.	Min. zam.	Numer Artykułu	Kod EAN
Taśma miernicza Autolock 5 m	5	25	1	6	4932464663	4058546226084
Taśma miernicza Autolock 8 m	8	25	1	6	4932464664	4058546226091
Taśma miernicza Autolock 5 m / 16 ft	5	25	1	6	4932464665	4058546226107
Taśma miernicza Autolock 8 m / 26 ft	8	25	1	6	4932464666	4058546226114



## Taśmy miernicze Pro Compact

- Ulepszona ergonomia i kompaktowy rozmiar
- Wytrzymałość w miejscu pracy
- 5-punktowa, wzmocniona obudowa
- Ochrona ostrych krawędzi dzięki powłoce nylonowej 2G
- Ulepszona elastyczność i odporność taśmy na rozerwanie
- Odporna na upadek z 3 metrów
- Taśma niemagnetyczna
- Grubsza czcionka na taśmie polepszająca odczyt pomiarów
- Bardziej kompaktowy zaczep
- Zaczep ułatwiający pomiary w pionie
- Ulepszony klips do przypięcia do paska



Opis	Długość (m)	Szerokość tarczy (mm)	Ilość w op.	Min. zam.	Numer Artykułu	Kod EAN
Taśma miernicza Pro Compact C3/16	3	16	1	12	4932459591	4058546027636
Taśma miernicza Pro Compact C5/19	5	19	1	12	4932459592	4058546027643
Taśma miernicza Pro Compact C5/25	5	25	1	6	4932459593	4058546027650
Taśma miernicza Pro Compact C8/25	8	25	1	6	4932459594	4058546027667
Taśma miernicza Pro Compact C5-16/25	5 / 16'	25	1	24	4932459595	4058546027674
Taśma miernicza Pro Compact C8-26/25	8 / 26'	25	1	12	4932459596	4058546027681



## Taśma miernicza LED 7,5 m magnetyczna

**NOWOŚĆ**

- 100 Lumenów, pozwala na oświetlenie do 3 m powierzchni roboczej
- Ładowanie poprzez dołączony w zestawie kabel micro-USB.
- Wskaźnik ładowania czerwony/pomarańczowy/zielony.
- Czas pracy: 2,5h
- Szerokość taśmy 30 mm, 2 stronna skala - łatwiejszy odczyt pomiaru oraz skala architektoniczna ułatwiająca przeliczanie wartości.
- Wysuw do 4,6 m
- Opatentowany system zatrzymywania taśmy palcem.
- Mocny magnes na początku taśmy umożliwia łatwe przymocowanie do płaskich powierzchni oraz rur.
- Odpowiednio ukształtowana obudowa zapewnia komfort i wytrzymałość taśmy.
- Dodatkowa powłoka ochronna na pierwszych 15 cm taśmy zabezpieczająca przed przetarciem się nadruku.
- Powłoka z nylonu stanowi dodatkowe zabezpieczenie taśmy - 10x bardziej odporna na trudne warunki w miejscu pracy.
- 2 klasa dokładności.



Opis	Długość (m)	Szerokość tarczy (mm)	Ilość w op.	Min. zam.	Numer Artykułu	Kod EAN
Taśma miernicza LED 7,5 m magnetyczna	7.5	30	1	1	4932492469	4058546418366

## Taśma miernicza LED

- Światło LED 19 LUX ułatwia odczytanie pomiaru w zaciemnionych przestrzeniach.
- Powłoka z nylonu chroni taśmę przed zanieczyszczeniami oraz wodą.
- 4-punktowe wzmocnienie obudowy zapewnia najdłuższą żywotność taśmy.
- Obudowa ABS zapewnia odporność na upadki oraz wysoki komfort użytkowania.
- Kompaktowe wymiary dla wygodnego użytkowania.
- Magnes z tyłu obudowy umożliwia przymocowanie do metalowych skrzynek narzędziowych i innych metalowych powierzchni.
- Dostarczana z 2 bateriami CR2016.
- II klasa dokładności.
- Dostarczane w opakowaniu zbiorczym, minimalna ilość zamówieniowa: 12 szt.



Opis	Długość (m)	Szerokość tarczy (mm)	Ilość w op.	Min. zam.	Numer Artykułu	Kod EAN
Taśma miernicza LED 3m/10ft	3	12	1	12	48226602	045242529285



## Taśmy miernicze SLIM

- Kompaktowy i ulepszony ergonomiczny kształt.
- Taśma pokryta ochronną warstwą nylonu zabezpieczoną przed brudem, pyłem i wodą.
- Obudowa wykonana z tworzywa ABS z miękkim uchwytem dla większego komfortu i żywotności.
- 4-punktowa, wzmocniona rama.
- Płaska podstawa zapewniająca stabilność przy pomiarach w poziomie oraz zaczep ułatwiający pomiary w pionie.
- Klips do przyłączenia do paska.
- Klasa dokładności: II.
- Do zamówienia tylko w kartonach zbiorczych 24,12 lub 6 szt., w zależności od modelu.



Opis	Długość (m)	Szerokość tarczy (mm)	Ilość w op.	Min. zam.	Numer Artykułu	Kod EAN
Taśma miernicza SLIM S3 / 16	3	16	1	12	48227703	045242512898
Taśma miernicza SLIM S5 / 19	5	19	1	12	48227705	045242512904
Taśma miernicza SLIM S5 / 25	5	25	1	6	48227706	045242512911
Taśma miernicza SLIM S8 / 25	8	25	1	6	48227708	045242512928
Taśma miernicza SLIM S5-16/25	5/16'	25	1	24	48227717	045242512935
Taśma miernicza SLIM S8-26/25	8/26'	25	1	24	48227726	045242512942

## Taśma miernicza 2 m / 6'



- 5-punktowe wzmocnienie obudowy dla większej trwałości.
- Wytrzymała taśma: Szerokość taśmy 13 mm.
- Powłoka nylonowa zapewnia dużą odporność na ścieranie.
- Ergonomiczna i wygodna: łatwość użytkowania.
- Zamówienia możliwe tylko w opakowaniu zbiorczym zawartość 12 x 48225502. Minimalna ilość zamówienia to 12 x 48225502 (=1 karton) lub wielokrotność 12 (np.: 24, 36, 48, 60 ...).

Opis	Długość (m)	Ilość w op.	Min. zam.	Numer Artykułu	Kod EAN
2 m / 6 stóp metrycznych i imperialnych	2	1	12	48225502	045242468034



## Miara składana kompozytowa

- Blokada na 90°/180°
- Pomiar kąta, odporna na rdzę
- Wodoodporność
- Oznaczenia odporne na ścieranie



Opis	Długość (m)	Szerokość tarczy (mm)	Dokładność	Połączenia	Zawias	Ilość w op.	Min. zam.	Numer Artykułu	Kod EAN
Miara składana kompozytowa	2	15 x 3.20	II klasa	10	Plastik i stal nierdzewna	1	10	4932459301	4058546002671

## Miara składana drewniana

- Blokada na 90°/180°
- Pomiar kąta, odporna na rdzę



Opis	Długość (m)	Szerokość tarczy (mm)	Dokładność	Połączenia	Zawias	Ilość w op.	Min. zam.	Numer Artykułu	Kod EAN
Miara składana drewniana	2	16 x 3.20	III klasa	10	Mosiądz	1	12	4932459302	4058546002688

## Miara składana drewniana cienka

- Blokada na 180°
- Elastyczna konstrukcja



Opis	Długość (m)	Szerokość tarczy (mm)	Dokładność	Połączenia	Zawias	Ilość w op.	Min. zam.	Numer Artykułu	Kod EAN
Miara składana drewniana cienka	2	16 x 2.70	III klasa	10	Mosiądz	1	10	4932459303	4058546002695

## Taśmy miernicze długie otwarte

- Taśma stalowa pokryta dodatkową grubą warstwą nylonu dla większej trwałości
- Najwyższa w swojej klasie odporność taśmy na rozciągnięcia w porównaniu z taśmami z włókna szklanego
- Wyjątkowa trwała konstrukcja - wzmocniony metalowy uchwyt i odporność na upadek
- Przekładnia 3:1 zapewnia płynne zwijanie i do 10x dłuższą trwałość
- Mechanizm czyszczący zatrzymuje brud i utrzymuje taśmę czystą
- II klasa dokładności
- 2-stronna podziałka. Podziałka metryczna na górze taśmy, podziałka calowa zaś od spodu taśmy

Opis	Długość (m)	Szerokość tarczy (mm)	Ilość w op.	Min. zam.	Numer Artykułu	Kod EAN
① Taśma miernicza długa otwarta 30m/100ft	30	13	1	1	48225203	045242486069
② Taśma miernicza długa otwarta 100m/330ft	100	9.5	1	1	48225211	045242486076



## Długie taśmy miernicze z włókna szklanego

- Taśma z włókna szklanego zapewnia niską wagę miarki.
- Przekładnia 3:1 zapewnia płynne zwijanie i do 10x dłuższą trwałość konstrukcji.
- GRIME GUARD: mechanizm zapobiegający dostawianiu się zanieczyszczeń i utrzymujący taśmę w czystości.
- Dwustronna skala - metryczna na górze, calowa od spodu taśmy.

Opis	Długość (m)	Szerokość tarczy (mm)	Ilość w op.	Min. zam.	Numer Artykułu	Kod EAN
Długa taśma miernicza z włókna szklanego 30m/100ft	30	13	1	1	48225330	045242527731
Długa taśma miernicza z włókna szklanego 60m/200ft	60	13	1	1	48225360	045242527748



## Taśma miernicza długa zamknięta

- Taśma 30 m z 1-stronną podziałką, szerokość taśmy 9,5 mm
- Mechanizm czyszczący zatrzymuje brud i utrzymuje czystą taśmę
- Wyjątkowo wytrzymała konstrukcja - wzmocniona obudowa metalową ramą oraz wzmocniony uchwyt i taśma ze stali z powłoką nylonową
- Przekładnia 3:1 zapewnia płynne zwijanie i do 10x dłuższą trwałość
- II klasa dokładności



Opis	Długość (m)	Szerokość tarczy (mm)	Ilość w op.	Min. zam.	Numer Artykułu	Kod EAN
Taśma miernicza długa zamknięta 30 m	30	9.5	1	1	48225103	045242486106

## Poziomice elektroniczne



Opis	Długość (cm)	Uchwyty	Ilość w op.	Min. zam.	Numer Artykułu	Kod EAN
Poziomica elektroniczna 60 cm	60	0	1	1	4933471978	4058546298777
Poziomica elektroniczna 120 cm	120	2	1	1	4933471979	4058546298784



## Poziomica teleskopowa



- Możliwość rozszerzenia poziomicy od 200 cm do 366 cm z pełnym zachowaniem dokładności pomiaru.
- Libella SHARPSITE™ - najwyższa czytelność.
- Wzmocniony rdzeń zabezpiecza poziomice przed uszkodzeniem.
- Frezowane powierzchnie pomiarowe gwarantują dokładność pomiaru we wszystkich pozycjach.
- Gwarantowana dokładność do 0.029° (0.5 mm/m) w pozycji normalnej i odwróconej.
- Libella o podwyższonym kontraście, łatwa w czyszczeniu.
- Konstrukcja ramy zapewnia pewny chwyt - większa wygoda przy wykonywaniu pomiarów oraz przy przenoszeniu poziomicy.
- Poziomica wyposażona w elementy dystansowe umożliwiające pomiar w przypadku nierównych powierzchni (można również opcjonalnie zdemontować te elementy).



Opis	Długość (cm)	Uchwyty	Ilość w op.	Min. zam.	Numer Artykułu	Kod EAN
Poziomica teleskopowa 200 cm - 366 cm	200 - 366	2	1	1	4932471355	4058546289836



## Poziomice REDSTICK™ Backbone



- Całe metalowe poziomicie BACKBONE™. Mocna i trwała konstrukcja. Wzmocnione mocowanie libelli
- Libella SHARPSITE™. Najwyższa czytelność oraz odporność na uszkodzenia
- Szerokie, trwałe uchwyty gwarantują komfort podczas przenoszenia
- Precyzyjnie szlifowane powierzchnie pomiarowe gwarantują dokładność we wszystkich pozycjach
- Powiększona libella z dużym kontrastem jest łatwa do czyszczenia
- Mocne zaślepki chronią ramę a po zdjęciu ułatwiają pracę w ciasnych przestrzeniach
- Gumowane uchwyty poprawiają przyczepność poziomicy do ściany i zapobiegają ślizganiu się poziomicy niezależnie od założonych lub zdjętych zaślepek
- Mocny, cały metalowy otwór z pierścieniem do przechowywania na wieszaku
- Gwarantowana dokładność 0.029° (0.0005 1/in, 0.5 mm/m) w pozycji normalnej i odwróconej
- Pierwiastki ziem rzadkich wzmacniają moc przyciągania magnesu (tylko poziomicie z magnesem)



Mocna i wytrzymała rama - całe metalowe wzmocnienie konstrukcji BACKBONE™



Libella w technologii SHARPSITE™ ułatwia czytelność

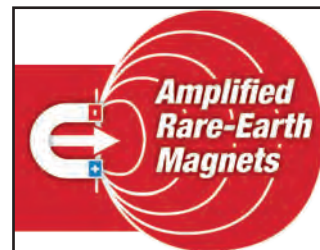

Najmocniejsze magnesy z pierwiastków ziem rzadkich

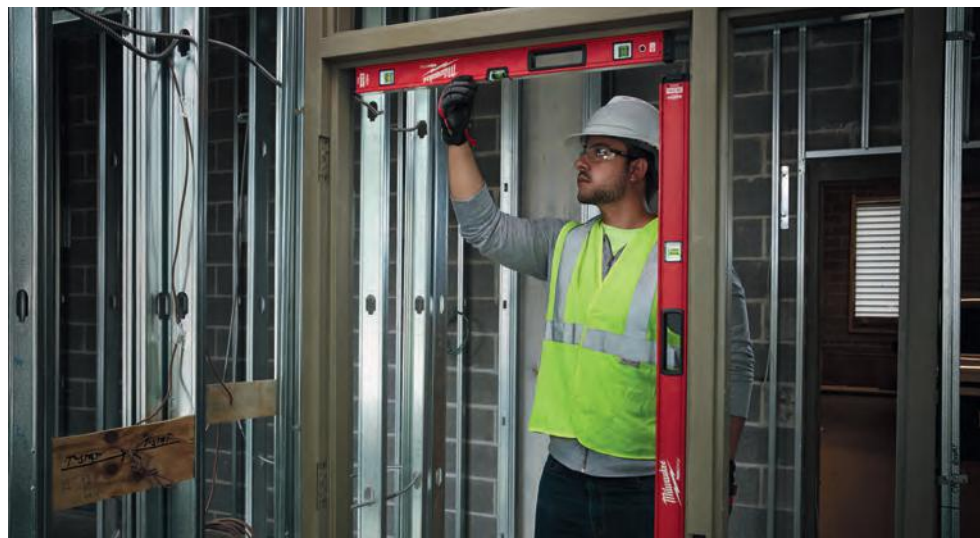

Opis	Długość (cm)	Uchwyty	Ilość w op.	Min. zam.	Numer Artykułu	Kod EAN
40 cm magnetyczna	40	0	1	1	4932459061	4002395280322
60 cm magnetyczna	60	0	1	1	4932459063	4002395280346
80 cm magnetyczna	80	1	1	1	4932459065	4002395280360
100 cm magnetyczna	100	0	1	1	4932459067	4002395280384
120 cm magnetyczna	120	2	1	1	4932459069	4002395281008
180 cm magnetyczna	180	2	1	1	4932459071	4002395281046
200 cm magnetyczna	200	2	1	1	4932459073	4002395281060
240 cm magnetyczna	240	2	1	1	4932459075	4002395281084
40 cm niemagnetyczna	40	0	1	1	4932459060	4002395280315
60 cm niemagnetyczna	60	0	1	1	4932459062	4002395280339
80 cm niemagnetyczna	80	1	1	1	4932459064	4002395280353
100 cm niemagnetyczna	100	0	1	1	4932459066	4002395280377
120 cm niemagnetyczna	120	2	1	1	4932459068	4002395280391
180 cm niemagnetyczna	180	2	1	1	4932459070	4002395281015
200 cm niemagnetyczna	200	2	1	1	4932459072	4002395281053
240 cm niemagnetyczna	240	2	1	1	4932459074	4002395281077
Zaślepki do poziomicy REDSTICK™ Backbone			2	1	4932459680	4058546028527

## Poziomice REDSTICK™ Compact



- Libella w technologii SHARPSITE™ ułatwia czytelność Powiększona libella z dużym kontrastem jest łatwa do czyszczenia
- Pierwiastki ziem rzadkich wzmacniają moc przyciągania magnesu (tylko poziomice z magnesem)
- Gwarantowana dokładność 0.029° (0.0005 ʹ/in, 0.5 mm/m)
- Mocne zaślepki chronią ramę a po zdjęciu ułatwiają pracę w ciasnych przestrzeniach



Opis	Długość (cm)	Uchwyty	Ilość w op.	Min. zam.	Numer Artykułu	Kod EAN
Magnetyczna 40 cm	40	0	1	1	4932459079	4002395281725
Magnetyczna 60 cm	60	0	1	1	4932459081	4002395281749
Magnetyczna 80 cm	80	0	1	1	4932459083	4002395281763
Magnetyczna 100 cm	100	0	1	1	4932459085	4002395281787
Magnetyczna 120 cm	120	0	1	1	4932459087	4002395282401
Magnetyczna 180 cm	180	0	1	1	4932459089	4002395282425
Niemagnetyczna 40 cm	40	0	1	1	4932459078	4002395281718
Niemagnetyczna 60 cm	60	0	1	1	4932459080	4002395281732
Niemagnetyczna 80 cm	80	0	1	1	4932459082	4002395281756
Niemagnetyczna 100 cm	100	0	1	1	4932459084	4002395281770
Niemagnetyczna 120 cm	120	0	1	1	4932459086	4002395281794
Niemagnetyczna 180 cm	180	0	1	1	4932459088	4002395282418
Zaślepki do poziomicy REDSTICK™ Compact			2	1	4932459681	4058546028534

## Poziomice SLIM

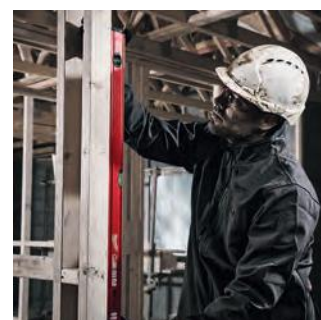

- 2 mocne libelle akrylowe odporne na upadki i promieniowanie UV
- Precyzyjnie szlifowana powierzchnia pomiarowa gwarantuje maksymalną dokładność (w poziomicach do 120 cm) Specjalne nakładki antypoślizgowe, które zapobiegają ślizganiu się poziomicy na ścianie
- Mocny otwór do przechowywania na wieszaku
- Certyfikat VPA potwierdzający dokładność pomiaru, nadawany przez niezależny instytut niemiecki
- Gwarantowana dokładność 0.029° (0.0005 ʹ/in, 0.5 mm/m)



Opis	Długość (cm)	Ilość w op.	Min. zam.	Numer Artykułu	Kod EAN
Poziomica SLIM 20 cm - magnetyczna	20	1	10	4932478897	4058546361792
Poziomica SLIM 40 cm - magnetyczna	40	1	1	4932464854	4058546227999
Poziomica SLIM 60 cm - magnetyczna	60	1	1	4932464855	4058546228002
Poziomica SLIM 100 cm - magnetyczna	100	1	1	4932464856	4058546228019
Poziomica SLIM 180 cm - magnetyczna	180	1	1	4932464857	4058546228026
① Poziomica SLIM 20 cm	20	1	10	4932472091	4058546324872
Poziomica SLIM 40 cm	40	1	1	4932459090	4002395282432
Poziomica SLIM 60 cm	60	1	1	4932459091	4002395282449
Poziomica SLIM 80 cm	80	1	1	4932459092	4002395282456
Poziomica SLIM 100 cm	100	1	1	4932459093	4002395282463
Poziomica SLIM 120 cm	120	1	1	4932459094	4002395282470
Poziomica SLIM 180 cm	180	1	1	4932459095	4002395282487
Poziomica SLIM 200 cm	200	1	1	4932459590	4058546027629



## Poziomice dwuteowe I-beam



- Lekka, wzmocniona aluminiowa rama.
- Magnetyczna krawędź umożliwia dokonanie pomiaru bez konieczności przytrzymywania poziomicy rękoma w przypadku pracy z materiałami metalowymi.
- Dokładność do 0,029° (0,0005 1/in, 0,5 mm/m) w położeniu normalnym i odwróconym.
- Libella ułatwiająca odczyt pochyleń 1% i 2%.
- Kontrastowy kolor wokół libelli zwiększający czytelność odczytu.
- Końcówki chroniące przed uszkodzeniem w razie upadku.



Opis	Długość (cm)	Uchwyty	Ilość w op.	Min. zam.	Numer Artykułu	Kod EAN
Poziomica magnetyczna dwuteowa I-Beam - 60 cm	60	1	1	1	4932478565	4058546347581
Poziomica magnetyczna dwuteowa I-Beam - 120 cm	120	2	1	1	4932478566	4058546347598
Poziomica magnetyczna dwuteowa I-Beam - 200 cm	200	2	1	1	4932478567	4058546347604

## Poziomice REDCAST™



- 2 mocne libelle akrylowe odporne na upadki i promieniowanie UV
- Specjalne podstawy z aluminiowego odlewu do uderzania kielnią podczas układania płytek
- Otwory do pomiaru średnicy wiertel 5-12mm
- Precyzyjnie szlifowana powierzchnia pomiarowa gwarantuje maksymalną dokładność we wszystkich pozycjach
- Mocny otwór do przechowywania na wieszaku
- Certyfikat VPA potwierdzający dokładność pomiaru, nadawany przez niezależny instytut niemiecki
- Gwarantowana dokładność 0.029° (0.0005 1/in, 0.5 mm/m)



Opis	Długość (cm)	Ilość w op.	Min. zam.	Numer Artykułu	Kod EAN
Poziomica REDCAST 60 cm	60	1	1	4932459098	4002395283118
Poziomica REDCAST 80 cm	80	1	1	4932459099	4002395283125

## Poziomica Torpedo regulowana



- Technologia SHARPSITE™ ułatwia czytelność
- Regulacja i blokowanie libelli w zakresie 360°. Pomiar i odtworzenie każdego kąta pochylenia. Blokada libelli, aby uniknąć przypadkowego przestawienia
- Magnesy ziem rzadkich wzmacniają siłę przyczepu
- Wzmocnione mocowanie libelli. Trwałe, akrylowe libelle gwarantują długą żywotność i maksymalną czytelność
- Odlew z aluminium idealny do ciężkich warunków na budowie
- Precyzyjnie szlifowane powierzchnie pomiarowe gwarantują dokładność we wszystkich pozycjach
- Otwór do przechowywania na wieszaku
- Dokładność 0.029° (0.0005 1/in, 0.5 mm/m)



Opis	Długość (cm)	Ilość w op.	Min. zam.	Numer Artykułu	Kod EAN
Poziomica Torpedo	25	1	1	4932459096	4002395282494

## Poziomica Torpedo



- Magnesy ziem rzadkich zapewniają maksymalną siłę przyciągania
- Łatwy odczyt pochylenia (1% lub 2%) w każdym kierunku
- Wzmocnione mocowanie akrylowej libelli gwarantuje trwałość i maksymalną czytelność
- Przerwa na spaw. Łatwe ustawianie spawanych rur lub innych elementów
- Podstawa w kształcie litery V dla łatwego ustawiania na rurach
- Laserowo wytrasowana podziałka cm/inch dla szybkich pomiarów długości
- Wąska konstrukcja ułatwia przechowywanie i wyciąganie z torby narzędziowej



Opis	Długość (cm)	Ilość w op.	Min. zam.	Numer Artykułu	Kod EAN
Poziomica Torpedo	17	1	1	4932459097	4002395283101

## Poziomica pocket



- Regulowana libelka 360° do odczytu rozmiaru kąta
- Blokada libelli, aby uniknąć przypadkowego przestawienia
- Magnesy wzmocnione pierwiastkami ziem rzadkich dla przyczepności o maksymalnej mocy
- Podstawa w kształcie litery V do sprawdzania poziomu na rurach
- Krawędź szlifowana dla zapewnienia dokładności pomiaru
- Kompaktowy rozmiar zwiększający funkcjonalność w miejscu pracy Dokładność 0.029° (0.0005 ʹ/in, 0.5 mm/m)



10 YEARS ACCURACY GUARANTEE  
JAHRE GENAUIGKEITSGARANTIE  
ANS DE PRECISION GARANTIE  
www.milwaukeetool.eu

Opis	Długość (cm)	Ilość w op.	Min. zam.	Numer Artykułu	Kod EAN
Poziomica pocket	7.8	1	6	4932459597	4058546027698

## Poziomica Torpedo Compact



- Libella SHARPSITE<sup>™</sup> z możliwością odczytu nachylenia 1 lub 2°.
- Subkompaktowa konstrukcja umożliwia wykonanie pomiarów w ciasnych przestrzeniach.
- Podstawa w kształcie litery V umożliwia postawienie poziomicy na rurach.
- Specjalna przerwa na spaw umożliwia wy poziomowanie spawanych rur i innych elementów.
- Magnesy z pierwiastkami ziem rzadkich zapewniają maksymalną siłę przyciągania.
- Dokładność pomiaru do 0.029° (0.5 mm/m).



Opis	Długość (cm)	Ilość w op.	Min. zam.	Numer Artykułu	Kod EAN
Poziomica Torpedo Compact	7.6	1	1	4932472122	4058546325183

## Poziomica MINI BOX



- Lekka aluminiowa konstrukcja idealna do pasa narzędziowego lub kieszeni
- Mocna libella akrylowa odporna na upadki i promieniowanie UV
- Końcówki chroniące przed uszkodzeniem w razie upadku
- Gwarantowana dokładność 0.029° (0.0005 ʹ/in, 0.5 mm/m)
- Certyfikat VPA potwierdzający dokładność pomiaru, nadawany przez niezależny instytut niemiecki



10 YEARS ACCURACY GUARANTEE  
JAHRE GENAUIGKEITSGARANTIE  
ANS DE PRECISION GARANTIE  
www.milwaukeetool.eu

Opis	Długość (cm)	Ilość w op.	Min. zam.	Numer Artykułu	Kod EAN
Poziomica MINI BOX 10 cm	10	1	10	4932459100	4002395283446



## Sznury traserskie

- Linka o grubości 2 mm - gwarantuje dobrą widoczność.
- Przekładnia planetarna - trwały mechanizm.
- Przekładnia  $\frac{4}{1}$  dla szybkiego zwijania linki.
- Duża pojemność pojemnika na kredę: 510 g (30 m), 680g (45 m).
- Specjalnie ukształtowana konstrukcja - możliwość stabilnego położenia przy napełnianiu pojemnika na kredę.
- Blokada rozwijania linki zapobiega samoczynnemu rozwijaniu i plątaniu się linki.



Opis	Ilość w op.	Min. zam.	Numer Artykułu	Kod EAN
① Sznur traserski na szpuli 30 m	1	1	4932471634	4058546295332
② Sznur traserski na szpuli 45 m	1	1	4932471635	4058546295349
Wymienna linka 30 m	1	1	4932471636	4058546295356
③ Wymienna linka 45 m	1	1	4932471637	4058546295363

## Kątownica

- Wzmocniona rama
- Oznaczenia wykonane laserem zapewniają największą dokładność i czytelność
- Precyzyjnie wycięta podziałka
- Tabela konwersji.
- Podziałka kątowna



Opis	Długość (cm)	Długość [Inch]	Ilość w op.	Min. zam.	Numer Artykułu	Kod EAN
Kątownica z podziałką metryczną	40 x 60	-	1	1	4932472126	4058546325220
Kątownica z podziałką imperialną	-	16 x 24	1	1	4932472125	4058546325213

## Kątownik ciesielski

- Precyzyjnie wycięta podziałka
- Laserowe oznaczenia zapewniają największą dokładność i czytelność
- Uchwyt do rur - dzięki otworowi o przekroju kwadratu mamy możliwość pewnego przytrzymania rur podczas cięcia
- Stopka o szerokości 28 mm zapewnia pewny chwyt i precyzję



Opis	Długość (cm)	Długość [Inch]	Ilość w op.	Min. zam.	Numer Artykułu	Kod EAN
Kątownik ciesielski z podziałką metryczną	18	-	1	1	4932472124	4058546325206
Kątownik ciesielski z podziałką imperialną	-	7	1	1	4932472123	4058546325190

## Markery INKZALL™

- Końcówka zostaje ostra, nie tworzy grzybka ani nie cofa się pod naciskiem
- Akrylowe ostrze jest idealne do chropowatych powierzchni, np. OSB czy betonu
- Marker pisze nadal po ponad 72 godzinach od zdjęcia nasadki
- Można go używać do betonu, drewna, metalu, sklejk, płyt OSB, tworzyw sztucznych
- Mogą być stosowane na powierzchniach mokrych, zaolejonych, pokrytych kurzem, zardzewiałych, z drobnymi odłamkami gruzu
- Krótki czas wysychania - zredukowane rozmywanie się oznaczeń na PCW, powierzchniach metalowych
- Cienka konstrukcja umożliwia stosowanie w ciasnych, trudno dostępnych miejscach
- Zaczep na hełm ochronny - można je przyczepić na kasku budowlanym, do spodni lub kombinezonu
- Łatwo otwierająca się nasadka, obsługiwana jedną ręką
- Otwór do zaczepienia smyczy, np. w celu zamocowania markera przy pasku.

Opis	Kolor	Końcówka	Ilość w op.	Min. zam.	Numer Artykułu	Kod EAN
① Marker INKZALL™ ze standardową końcówką*	Czarny	1 mm	1	36	48223100	045242319473
② Marker INKZALL™ ze standardową końcówką*	Czerwony	1 mm	1	36	48223170	045242355259
③ Marker INKZALL™ ze standardową końcówką*	Niebieski	1mm	1	36	4932492126	4058546414931
④ Marker INKZALL™ ze standardową końcówką*	Zielony	1mm	1	36	4932492127	4058546414948
⑤ Marker z końcówką dotykową	Czarny	1 mm	1	1	48223101	045242297436
⑥ INKZALL™ cienkie markery czarne	Czarny	0.6 mm	4	1	48223154	045242479764
⑦ Zestaw 4 markerów ze standardową końcówką Niebieski, Czerwony, Zielony, Czarny		1 mm	4	1	48223106	045242333585
⑧ Marker z końcówką typu dłuto	Czarny	1- 4,8 mm	1	1	48223103	045242333608

\* Dostarczane w opakowaniach zbiorczych - minimalna ilość zamówieniowa 36 szt. W przypadku zamówień na większe ilości - prosimy zamawiać wielokrotności 36 szt. (72, 108, 144, 180, itd.).



## Markery INKZALL™ L & XL

- Marker dalej pisze po ponad 72 godzinach od zdjęcia nasadki.
- Możliwość pisania po mokrych, zakurzonych, zardzewiałych i zanieczyszczonych powierzchniach.
- Do stosowania na betonie, drewnie, metalu, sklejce, płycie OSB, tworzywach sztucznych.
- Szybki czas zasychania tuszu - zmniejszone ryzyko rozmywania się na PVC czy powierzchniach metalowych.
- Grube końcówki markerów umożliwiają wykonywanie czytelnych oznaczeń widocznych z daleka oraz przekreślanie starych napisów.

Opis	Kolor	Końcówka	Ilość w op.	Min. zam.	Numer Artykułu	Kod EAN
① Marker INKZALL™ czarny L - 3 szt.	Czarny	6.2 mm	3	1	4932471554	4058546294533
② Marker INKZALL™ czarny L	Czarny	6.2 mm	1	12	4932471555	4058546294540
③ Marker INKZALL™ czerwony L	Czerwony	6.2 mm	1	12	4932471556	4058546294557
④ Marker INKZALL™ niebieski L	Niebieski	6.2 mm	1	12	4932471557	4058546294564
⑤ Marker INKZALL™ czarny XL	Czarny	14.5 mm	1	1	4932471558	4058546294571
⑥ Marker INKZALL™ czarny XL	Czarny	14.5 mm	1	12	4932471559	4058546294588
⑦ Marker INKZALL™ czerwony XL	Czerwony	14.5 mm	1	12	4932471560	4058546294595
⑧ Marker INKZALL™ niebieski XL	Niebieski	14.5 mm	1	12	4932471561	4058546294601



## Olejowe markery INKZALL™

- Zawór atramentu
- Pisze na powierzchniach o temp. od -10 ° do 150° C dzięki specjalnie opracowanym i zastrzeżonym składzie
- Pisze na ciemnych powierzchniach, na których tradycyjne markery nie byłyby dobrze widoczne.
- Pisze na najbrudniejszych, najgorętszych i chropowatych powierzchniach
- Do użytku na rurach czarnych, aluminium, PCV, stali, gumie i oponach
- Czas schnięcia napisu 10 sek.
- Napis odporny na wodę i promienie UV
- Zapewnia użytkownikowi najwyższą trwałość
- Końcówka z zaworem
- Nie zawiera ksyłonu
- WAŻNE: wstrząśnij marker z założoną skuwką. Otwórz a następnie naciskaj końcówką do momentu wypłynięcia atramentu



Opis	Kolor	Ilość w op.	Min. zam.	Numer Artykułu	Kod EAN
① INKZALL™ olejowe markery żółte	Żółty	1	12	48223721	045242363377
② INKZALL™ olejowe markery białe	Biały	1	12	48223711	045242363360
③ INKZALL™ olejowe markery czarne	Czarny	1	12	48223731	045242363384
④ INKZALL™ olejowe markery niebieskie	Niebieski	1	12	4932492144	4058546415112
⑤ INKZALL™ olejowe markery czerwone	Czerwony	1	12	4932492143	4058546415105



## Zakreślacze INKZALL™

- Wytrzymała końcówka pisząca pozostaje dłużej ostra
- Bez rozmazywania, bez przebijania
- Atrament nietoksyczny. Certyfikat ASTM D 4236
- Idealny do rysunków architektonicznych, etykiet, do biura
- Konstrukcja zapobiegająca toczeniu się
- Zaczep na hełm ochronny. Mogą być przyłączone do hełmu, spodni, kombinezону itp
- Otwór do zaczepienia do smyczy

Opis	Ilość w op.	Min. zam.	Numer Artykułu	Kod EAN
① Zakreślacze INKZALL™ - żółte	5	1	48223201	045242482573
② Zakreślacze INKZALL™ - kolorowe	5	1	48223206	045242482580

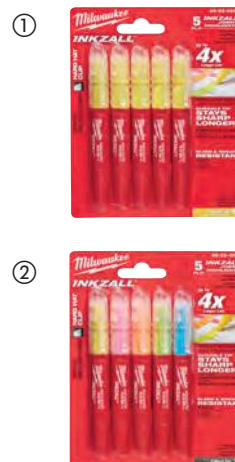

## Markery cienkie INKZALL™

- Końcówka ok. 0,6 mm
- Odporność na zapychanie
- Główne zastosowanie: oznaczanie etykiet na przewodach, dodawanie komentarzy na szkicach

Opis	Kolor	Ilość w op.	Min. zam.	Numer Artykułu	Kod EAN
① INKZALL™ cienkopisy czarne - zmywalne	Czarny	4	1	48223164	045242479818
② INKZALL™ cienkopisy kolorowe - zmywalne	Czarny, Czerwony, Niebieski	4	1	48223165	045242479825



## Nożyk z metalowym uchwytem

- Jednoręcznie otwierany nożyk, łatwy i prosty w użyciu
- Otwór w obudowie pozwala na cięcie bez całkowitego otwarcia nożyka
- Wymienne ostrze bez użycia dodatkowych narzędzi
- Możliwość cięcia przewodów
- Kompaktowa, wygodna obudowa
- Możliwość zawieszenia na pasku



Opis	Ilość w op.	Min. zam.	Numer Artykułu	Kod EAN
① Kompaktowy noż Fastback <sup>™</sup>	1	1	4932471356	4058546289843
② Noż FASTBACK <sup>™</sup>	1	6	4932471357	4058546289850
③ Noż składany FASTBACK <sup>™</sup> z przechowywanym ostrzem	1	1	4932471358	4058546289867

## Składany nożyk 5 w 1 FASTBACK<sup>™</sup>

- Mechanizm umożliwiający łatwe otwieranie jedną ręką.
- Ostrze ze stali nierdzewnej - możliwość ponownego zaostrzenia.
- Blokada ostrza w pozycji otwartej.
- Częściowo ząbkowane ostrze zapewnia wszechstronność pozwalając zarówno na przekłuwanie jak i rozdzielanie materiału.
- Zawiera składany uchwyt do bitów sześciokątnych 1/4" wyposażony w bit podwójny PH2 i SL.
- Otwieracz do butelek.
- Zaczep do paska umożliwia łatwy dostęp bez ryzyka uszkodzenia odzieży.
- Otwór na smycz. Możliwość stosowania w przypadku pracy na wysokościach.



Opis	Ilość w op.	Min. zam.	Numer Artykułu	Kod EAN
Składany nożyk 5 w 1 FASTBACK <sup>™</sup>	1	1	4932492454	4058546418212

## FASTBACK<sup>™</sup> Nożyk 6 w 1

- Uchwyt do bitów sześciokątnych 1/4" wyposażony w bit podwójny PH2 i SL5.5.
- Otwieranie ostrza jedną ręką. Użytkownik może otworzyć ostrze jedną ręką, co ułatwia korzystanie z narzędzia.
- Beznarzędziowa wymiana ostrzy. Krótsza przerwa w pracy konieczna na wymianę ostrza.
- Ściągacz do izolacji przewodów. Brak konieczności szukania innego narzędzia w torbie.
- Klips umożliwiający przymocowanie noża do paska.
- Otwieracz do butelek.



Opis	Ilość w op.	Min. zam.	Numer Artykułu	Kod EAN
Nożyk 6 w 1	1	1	4932478559	4058546347529

## Noż składany FASTBACK<sup>™</sup>

- Otwieranie jedną ręką
- Ostrze ze stali nierdzewnej - możliwość ponownego zaostrzenia
- Ostry wierzchołek - pozwala przekłuć i łatwo ciąć
- Blokada ostrza w pozycji otwartej
- Otwór na smycz
- Zaczep do paska umożliwia łatwy dostęp bez ryzyka uszkodzenia odzieży
- Kompaktowy, kieszonekowy rozmiar



Opis	Ilość w op.	Min. zam.	Numer Artykułu	Kod EAN
① Noż składany FASTBACK <sup>™</sup>	1	1	48221990	045242296842
② Noż składany kamuflaż FASTBACK <sup>™</sup>	1	1	4932492375	4058546417420

## Kompaktowy nóż składany

- Kompaktowy, kieszonkowy rozmiar.
- Ostrze ze stali nierdzewnej - możliwość ostrzenia.
- Ostry wierzchołek umożliwia precyzyjne przekłuwanie i ułatwia cięcie.
- Blokada ostrza w pozycji otwartej.
- Otwór na smycz.

Opis	Ilość w op.	Min. zam.	Numer Artykułu	Kod EAN
① Kompaktowy nóż składany	1	1	4932478560	4058546347536
② Kompaktowe noże składane w ekspozytorze	1	10	4932492661	4058546414115



## Nóż z ostrzem stałym

- Nóż z ostrzem stałym oznacza najwyższą trwałość
- Ostrze 101 mm ze stali nierdzewnej pozostaje ostre na dłużej.
- W pełni metalowy trzpień zapewnia najwyższą trwałość przy wymagających cięciach.
- Ergonomiczna rękojeść zapewnia pewny i wygodny uchwyt.
- Możliwość przymocowania smyczy.



Opis	Ilość w op.	Min. zam.	Numer Artykułu	Kod EAN
Nóż z ostrzem stałym	1	1	4932464828	4058546227739

## Nóż z zakrzywionym ostrzem

- Nóż idealny do zdejmowania izolacji z przewodów.
- Ostrze wykonane ze stali nierdzewnej pozostaje ostre na dłużej.
- W pełni metalowy trzpień zapewnia najwyższą trwałość przy wymagających cięciach.
- Duża ergonomiczna rękojeść - wygodne użytkowanie także w rękawicach.
- Możliwość przymocowania smyczy.



Opis	Ilość w op.	Min. zam.	Numer Artykułu	Kod EAN
Nóż z zakrzywionym ostrzem	1	1	4932464829	4058546227746

## Noże składane Hardline™

- Ostrze ze stali Premium D2 dla lepszej odporności na korozję, wysokiej wytrzymałości i odporności na ścieranie.
- Gładkie / ząbkowane ostrze 75 mm z wierzchołkiem idealnym do przebijania się
- Możliwość otwierania noża 1 ręką
- Stalowa obudowa stanowi blokadę ostrza podczas otwarcia
- Rączka ze stali nierdzewnej
- Blokada ostrza w pozycji otwartej
- Otwór na smycz
- Uchwyt do paska z możliwością zamontowania po lewej i prawej stronie



Opis	Typ ostrza	Ilość w op.	Min. zam.	Numer Artykułu	Kod EAN
① Nóż składany gładki HARDLINE™ 75 mm	Gładkie	1	1	48221994	045242477043
② Nóż składany ząbkowany HARDLINE™ 75 mm	Ząbkowane	1	1	48221998	045242359165
③ Nóż składany gładki HARDLINE™ 64 mm	Gładkie	1	1	4932492452	4058546418199
④ Nóż składany gładki Hardline™ 89 mm	Gładkie	1	1	4932492453	4058546418205



## Nóż z ostrzem stałym HARDLINE<sup>™</sup>

- Ostrze 127 mm ze stali AUS-8 zachowuje ostrą krawędź na dłużej.
- W pełni metalowy trzpień zapewnia najwyższą trwałość przy wymagających cięciach.
- Gumowana rękojeść gwarantuje pewny chwyt, a specjalne otwory umożliwiają doczepienie smyczy.
- Osłona ostrza umożliwia wygodny transport.



Opis	Ilość w op.	Min. zam.	Numer Artykułu	Kod EAN
Nóż z ostrzem stałym HARDLINE <sup>™</sup>	1	1	4932464830	4058546227753

## Nóż z ostrzem stałym

- Ostrze stałe oznacza najwyższą trwałość.
- Beznarzędziowa wymiana ostrza umożliwia oszczędność czasu i maksymalną wydajność.
- Dedykowane miejsce w rękojeści do przechowywania 5 zapasowych ostrzy.
- Otwór umożliwiający doczepienie smyczy.
- W pełni metalowa konstrukcja zapewnia wysoką trwałość.



Opis	Ilość w op.	Min. zam.	Numer Artykułu	Kod EAN
Nóż z ostrzem stałym	1	1	4932471361	4058546289898

## Nożyk z rękojeścią Heavy Duty

**NOWOŚĆ**

- Mechanizm bocznego wysuwania zmniejszający ryzyko przypadkowego odsłonięcia ostrza
- Metalowy korpus z gumową nakładką dla zwiększenia trwałości, komfortu i zmniejszenia poślizgu dłoni.
- Wymiana ostrza bez użycia dodatkowych narzędzi
- Schowek na ostrza w rękojeści (5 sztuk)
- Wytrzymała obudowa Heavy Duty

①



②



Opis	Ilość w op.	Min. zam.	Numer Artykułu	Kod EAN
① Kompaktowy nożyk wysuwany	1	1	4932492379	4058546417468
② Nożyk Heavy Duty z gumową wstawką gen.3	1	1	4932492378	4058546417451

## Nożyk z mechanizmem cofającym ostrza

- Mechanizm cofający ostrza.
- Możliwe dwie pozycje ostrzy dla kontroli głębokości cięcia
- Schowek w rękojeści na 5 ostrzy
- Wymiana ostrzy bez dodatkowych narzędzi – oszczędność czasu
- Wytrzymała metalowa obudowa Heavy Duty



Opis	Ilość w op.	Min. zam.	Numer Artykułu	Kod EAN
Nożyk z mechanizmem cofającym ostrza	1	1	4932471360	4058546289881

## Wymienne ostrza do nożyków ręcznych

- Specjalna stal dla zwiększenia żywotności
- Optymalna geometria ostrzy do maksymalnej agresywności
- Dodatkowo szlifowane ostrza dla czystego cięcia
- Poręczne opakowanie dla ochrony brzeszczotów przed uszkodzeniem

Opis	Długość całkowita (mm)	Wysokość (mm)	Ilość w op.	Min. zam.	Numer Artykułu	Kod EAN
① Wymienne ostrza do nożyków ręcznych	62	19	50	1	<b>48221950</b>	045242344444
			5	1	<b>48221905</b>	045242268061
② Wymienne ostrza (wygięte)	62	19	50	1	<b>48221952</b>	045242286980
③ Wymienne ostrza do kartonów (zaokrąglona końcówka)	62	19	5	1	<b>48221934</b>	045242286942



## Nożyk z łamanym ostrzem

- Metalowy przycisk\* dla wytrzymałości i przedłużenia żywotności
- Zamknięcie z szybkim mechanizmem\* ułatwiające otwieranie i zamykanie nożyka
- Automatyczny mechanizm\*\* zwalniający dla szybkiej regulacji ostrza
- Pokrywa ostrzy ułatwiająca łamanie segmentów
- Ergonomiczny uchwyt dla komfortu trzymania i ochrony przed ślizganiem się
- Struktura ostrzy z domieszką mikro węgla



Opis	Szerokość tarczy (mm)	Ilość segmentów	Ilość w op.	Min. zam.	Numer Artykułu	Kod EAN
① Nożyk z łamanym ostrzem 9 mm	9	13	1	1	<b>48221960</b>	045242296811
② Nożyk z łamanym ostrzem 18 mm	18	8	1	1	<b>48221961</b>	045242296798
③ Nożyk z łamanym ostrzem 25 mm	25	7	1	1	<b>48221962</b>	045242296828

## Wymienne ostrza łamane

- Solidny zasobnik wielokrotnego użytku, z łatwym dostępem do ostrzy
- Zoptymalizowana geometria kąta cięcia zapewnia ostrość i lepszą precyzję przecinania
- Metal z węglikiem żelaza zapewnia większą trwałość
- Dokładnie wyszlifowane krawędzie tnące zapewniają czystsze cięcie

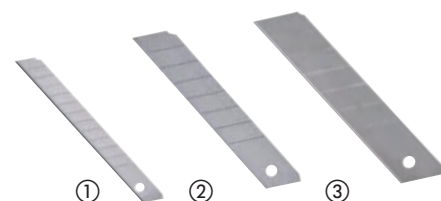

Opis	Szerokość tarczy (mm)	Ilość segmentów	Ilość w op.	Min. zam.	Numer Artykułu	Kod EAN
① Wymienne ostrza łamane 9 mm	9	13	10	1	<b>4932480106</b>	4058546403911
② Wymienne ostrza łamane 18 mm	18	8	10	1	<b>4932480107</b>	4058546403928
③ Wymienne ostrza łamane 25 mm	25	7	10	1	<b>4932480108</b>	4058546403935

## Ostrzałka do noży

**NOWOŚĆ**

- Trzy style ostrzenia: Zgrubne: Ostrza z węglików spiekanych, mocniejsze ostrzenie. Wykańczające: ceramiczne, lekkie ostrzenie. Stały pręt ostrzący: Ostrzenie ostrzy ząbkowanych.
- Otwór na palec zapewniający łatwość trzymania i lepszą kontrolę.
- Magnes ułatwiający przechowywanie.
- Wysoce kontrastowe oznaczenia z dwóch stron narzędzia.
- Wszechstronne zastosowanie dla noży i nożyczek.
- Łatwe połączenie ze smyczami MILWAUKEE®, aby zapewnić



Opis	Ilość w op.	Min. zam.	Numer Artykułu	Kod EAN
Ostrzałka do noży	1	6	<b>4932478562</b>	4058546347550

## Piła do tworzyw sztucznych

- Uchwyt wykonany w całości z metalu dla najlepszej w swojej klasie trwałości
- Bez użycia dodatkowych narzędzi: ponad 10X szybsza wymiana ostrzy
- Ergonomiczny uchwyt dla komfortu trzymania
- Zwarta konstrukcja



Opis	Ilość w op.	Min. zam.	Numer Artykułu	Kod EAN
Piła do tworzyw sztucznych	1	1	48220212	045242467518
Ostrze wymienne	1	1	48220222	045242467532

## Kompaktowa piła do metalu

- Bez użycia dodatkowych narzędzi: ponad 10X szybsza wymiana ostrzy.
- Ergonomiczny uchwyt, idealnie nadaje się do wszechstronnego cięcia w ciasnych przestrzeniach
- Regulowana długość ostrza do cięcia wystających krawędzi
- Ergonomiczny uchwyt dla komfortu trzymania
- Do użycia ostrza 300 mm



Opis	Ilość w op.	Min. zam.	Numer Artykułu	Kod EAN
Kompaktowa piła do metalu	1	1	48220012	045242204571

## Składana piła

- Powiększony uchwyt dla łatwiejszej i wygodniejszej pracy z narzędziem
- Pasuje do wszystkich brzeszczotów SAWZALL<sup>™</sup> 150 mm i jest kompatybilny ze wszystkimi brzeszczotami do pił szablanych SAWZALL<sup>™</sup>.
- Wymiana ostrza bez użycia narzędzi
- Składane ostrze - łatwiejsze i bezpieczniejsze przechowywanie
- W wyposażeniu brzeszczot 18 TPI , 150 mm
- Otwór na smycz do łatwego przymocowania do zestawu bezpieczeństwa Milwaukee, aby umożliwić korzystanie na wysokości.



Opis	Długość ostrza (mm)	Ilość w op.	Min. zam.	Numer Artykułu	Kod EAN
Składana piła	150	1	1	4932492812	4058546476830

## Piła do metalu

- Metalowa rama do stabilnego mocowania (170 kN)
- Rękojeść z wstawką gumową dla lepszego komfortu trzymania
- Wbudowane miejsce na dodatkowe ostrza.
- Dostarczane z ostrzem 12" / 24 Tpi



Opis	Ilość w op.	Min. zam.	Numer Artykułu	Kod EAN
Piła do metalu	1	1	48220050	045242362226
Ostrza wymienne do pił do metalu	10	5	4932493923	4058546510831



## Nożyk do suchej zabudowy

- Ostrze 150 mm do gipsu i suchych ścian
- Ostrze pokryte powłoką przeciwkorozyjną
- Rękojeść z wstawką gumową dla lepszego komfortu trzymania
- Konstrukcja ostrza umożliwia użytkownikowi szybkie powiększanie otworów i wygładzanie szorstkich krawędzi.



Opis	Ilość w op.	Min. zam.	Numer Artykułu	Kod EAN
① Nożyk do suchej zabudowy	1	1	4932479783	4058546375775
② Zestaw do suchej zabudowy (2szt.)	2	1	4932479784	4058546375782



## Nożyczki

- Krawędź tnąca z węgla żelaza dla maksymalnej wytrzymałości. Większa trwałość od stali nierdzewnej
- Chromowane ostrza dla maksymalnej ochrony przed rdzą
- Pełny rdzeń metalowy: pełna konstrukcja metalowego uchwytu zabezpiecza przed pęknięciem przy upadku
- Blokada śruby zabezpiecza ostrza przed poluzowaniem w celu zapewnienia precyzyjnego cięcia
- Duże otwory uchwytów umożliwiają pracę w rękawiczkach
- Wgłębienie na palec wskazujący dla większej wygody
- Laserowo wykonana podziałka na ostrzu umożliwia pomiar i cięcie za jednym zamachem
- Nożyczki kątowe z mikroskopijnie ząbkowanymi ostrzami dla maksymalnej wytrzymałości i lepszego zaciskania
- Nożyczki kątowe z głowicą pochyloną pod kątem 60° umożliwiają utrzymywanie ręki nad przecinanym materiałem



Opis	Długość całkowita (mm)	Długość ostrza (mm)	Waga (g)	Ilość w op.	Min. zam.	Numer Artykułu	Kod EAN
① Nożyczki proste	230	95	180	1	1	4932479409	4058546372033
② Nożyczki kątowe	240	115	230	1	1	4932479410	4058546372040



## Nożyczki dla elektryków

- Rowek do cięcia przewodów pozwala na przyłożenie większej siły.
- Zaokrąglony rowek ułatwiający ściąganie izolacji.
- Z profilem do zagniatania tulejek kablowych o przekroju do 6,0 mm<sup>2</sup>
- Regulowana śruba dokręcająca pozwala na ustawienieżądanego oporu.
- Uchwyt narzędziowy z mocowaniem do paska ułatwiający przechowywanie.



Opis	Ilość w op.	Min. zam.	Numer Artykułu	Kod EAN
Nożyczki dla elektryków	1	1	4932478620	4058546348137

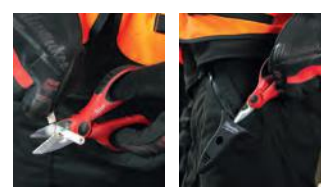

## Nożyce do blachy

- Do cięcia prostego i cięcia kształtów
- Specjalna konstrukcja uchwytu chroniąca rękę przed przesunięciem się w kierunku ostrzy podczas cięcia metalu
- Ząbkowane krawędzie ostrzy zapobiegają cofaniu się nożyc podczas cięcia blachy
- Konstrukcja z funkcją dźwigni dla mniejszego wysiłku podczas pracy
- Automatyczna sprężyna otwierająca
- Kute stalowe ostrza zapewniają maksymalną wytrzymałość narzędzia - stal Cr
- Jednoręczny mechanizm blokady
- Smukła konstrukcja - zapobiega zadzieraniu / zaczepianiu materiału
- Identyfikacja kierunku cięcia w trzech miejscach: na głowicy, na rączce (strzałką) oraz na rączce (kolorem)
- Ergonomiczny uchwyt dla maksymalnego komfortu i doskonałej wydajności
- Standardowe nożyce: do cięć krótkich, prostych oraz kształtów, doskonale do cięcia wąskich łuków oraz nacięć
- Odgięte nożyce: do cięć długich, prostych i zakrzywionych. Odgięcie 45° zapewnia bezpieczną odległość między dłonią a ciętym materiałem
- Nożyce do blachy długie: dla dłuższych i prostych cięć w jednym ruchu

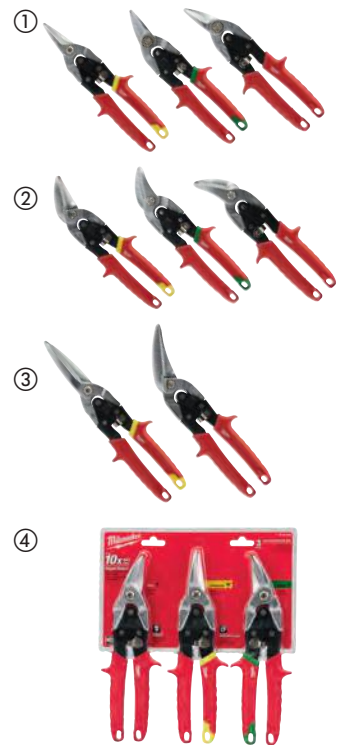

Określenie kierunku cięcia	Długość całkowita (mm)	Długość krawędzi (mm)	Maks. zdolność cięcia w aluminium (mm)	Zdolność cięcia - stal nierdzewna (mm)	Waga (g)	Ilość w op.	Min. zam.	Numer Artykułu	Kod EAN
① Standardowe nożyce: do cięć krótkich, prostych oraz kształtów, doskonale do cięcia wąskich łuków oraz nacięć									
Prosto (żółty)	260	31	1.0	0.6	430	1	1	48224530	045242503643
Prawo (zielony)	260	31	1.0	0.6	430	1	1	48224520	045242503636
Lewo (czerwony)	260	31	1.0	0.6	430	1	1	48224510	045242503629
② Odgięte nożyce: do cięć długich, prostych i zakrzywionych. Odgięcie 45° zapewnia bezpieczną odległość między dłonią a ciętym materiałem									
Prosto (żółty)	260	37	1.0	0.6	430	1	1	48224532	045242503674
Prawo (zielony)	260	30	1.0	0.6	430	1	1	48224522	045242503667
Lewo (czerwony)	260	30	1.0	0.6	430	1	1	48224512	045242503650
③ Nożyce do blachy długie: dla dłuższych i prostych cięć w jednym ruchu									
Prosto (żółty)	310	76	1.0	0.6	450	1	1	48224537	045242503681
Lewe (wygięte)	290	63	1.0	0.6	450	1	1	48224538	045242503698
④ Zestaw nożyc do blachy 3 szt. 48224510, 48224530 i 48224520.									



## Obcinak mini do rur miedzianych

- Zaprojektowany z maksymalnym dopasowaniem mechanizmu tnącego co zapewnia do 5x dłuższą żywotność
- Chromowane rolki zapewniają trwałość i ochronę przed rdzą co wydłuża żywotność
- Wygodny uchwyt umożliwia szybszą regulację i łatwiejsze użytkowanie
- Kompaktowy rozmiar do cięcia rur w ciasnych miejscach



Opis	Maks. zdolność cięcia rur miedzianych (mm)	Ilość w op.	Min. zam.	Numer Artykułu	Kod EAN
Obcinak mini do rur miedzianych 15 mm	3 - 15	1	1	48229250	045242521210
Obcinak mini do rur miedzianych 22 mm	3 - 22	1	1	48229258	045242521258
Obcinak mini do rur miedzianych 28 mm	3 - 28	1	1	48229251	045242521227



## Obcinak do rur miedzianych

- Stworzony do prostych i czystych cięć
- Cztery rolki zapewniają dokładne cięcie oraz zapobiegają ślizganiu na materiale
- Chromowane rolki zapewniają trwałość i ochronę przed rdzą co wydłuża żywotność
- Płynna regulacja
- Wbudowany gratownik
- Zapasowe ostrze w pokrętle



Opis	Maks. zdolność cięcia rur miedzianych (mm)	Ilość w op.	Min. zam.	Numer Artykułu	Kod EAN
Obcinak do rur miedzianych 28 mm	3 - 28	1	1	48229259	045242521265
Obcinak do rur miedzianych 42 mm	3 - 42	1	1	48229252	045242521234
Obcinak do rur miedzianych 67 mm	16 - 67	1	1	48229253	045242521241
Ostrze gratownika 3 szt.		3	1	48224257	045242356263



## Ostrza do obcinaków do rur

- Wymienne ostrza do obcinaków do rur

Opis	Ilość w op.	Min. zam.	Numer Artykułu	Kod EAN
Wymienne ostrza do obcinaków do rur miedzianych	2	1	48224256	045242356256



## Gratownik

- Umożliwia niezwykle łatwą obróbkę krawędzi rur miedzianych, a także PVC
- Całkowicie metalowa konstrukcja zapewnia trwałość
- Hartowane i oksydowane ostrze dla zapewnienia jeszcze większej niezawodności
- Dodatkowy klips ułatwia przechowywanie

Opis	Ilość w op.	Min. zam.	Numer Artykułu	Kod EAN
Gratownik	1	1	48224255	045242356249



## Obcinak do rur z tworzyw sztucznych

- Do cięcia rur z tworzyw sztucznych (PE, PB, PEX, PDVF) do Ø 25 mm.
- Ostrza w kształcie V pozwalają na szybkie i proste cięcie, zapobiegając kruszeniu materiału.
- Wymienne ostrze ze stali nierdzewnej.
- Trwała, mocna metalowa konstrukcja dla maksymalnej żywotności.
- Jednoręczny mechanizm zwalniający, ułatwiający otwieranie.
- Głowica odporna na korozję.



Opis	Zdolność chwytu - Ø tuby rury (mm)	Ilość w op.	Min. zam.	Numer Artykułu	Kod EAN
Obcinak do rur z tworzyw sztucznych	25	1	1	4932479407	4058546372019
Wymienne ostrze	-	1	1	4932479408	4058546372026



## Obcinak do rur z tworzyw sztucznych

- Ostrze wykonane ze stali nierdzewnej dla najwyższej odporności na korozję i jeszcze większej liczby czystych cięć
- Ergonomiczny uchwyt
- Szybkie uwalnianie ostrza zwiększa efektywność pracy
- Wygodna blokada jedną ręką
- Blokada dźwigni poprawia bezpieczeństwo pracy
- Wymienne ostrza
- Idealne do: pvc, cpvc, pex, pp, pb, pvdf, pe



Opis	Zdolność chwytu - Ø tuby rury (mm)	Ilość w op.	Min. zam.	Numer Artykułu	Kod EAN
① Obcinak do rur 42 mm	42	1	1	4932464172	4058546221171
① Obcinak do rur 63 mm	63	1	1	4932464173	4058546221188
② Ostrze wymienne 42 mm		1	1	48224211	045242477012
② Ostrze wymienne 63 mm		1	1	48224216	045242477036



## Obcinak kabli

- Najlepsza w swojej klasie jakość cięcia. Dokładne, płynne cięcie kabli
- Wygodne trzymanie
- Osłona rączek z tworzywa sztucznego
- Ochrona przed korozją: oksydowana końcówka chroni przed rdzą



Opis	Ilość w op.	Min. zam.	Numer Artykułu	Kod EAN
Obcinak kabli	1	1	48226104	045242356140

## Szczypce tnące przegubowe

- Ostrza wykonane ze stali kutej dla najwyższej trwałości.
- Wygodne i solidnie przymocowane uchwyty.
- Zabezpieczenie przed samoczynnym odkręcaniem się śrub.
- Otwory umożliwiające doczepienie smyczy.

Opis	Szerokość tarczy (mm)	Zakres cięcia materiałów HRC 31 (max. Ø mm)	Zakres cięcia materiałów HRC 48 (max. Ømm)	Ilość w op.	Min. zam.	Numer Artykułu	Kod EAN
Szczypce tnące przegubowe 360 mm	13	8	5	1	1	4932464827	4058546227722
Szczypce tnące przegubowe 610 mm	13	11	8	1	1	4932464826	4058546227715



## Szczypce tnące przegubowe teleskopowe

- Ramiona teleskopowe POWERMOVE™ - wydłużenie ramion umożliwia przeniesienie nawet do 30% więcej siły.
- Ostrza wykonane ze stali kutej dla najwyższej trwałości.
- Ruchoma głowica umożliwia regulację kąta.
- Wygodne i solidnie przymocowane uchwyty.
- Otwory umożliwiające doczepienie smyczy.

Opis	Szerokość tarczy (mm)	Zakres cięcia materiałów HRC 31 (max. Ø mm)	Zakres cięcia materiałów HRC 48 (max. Ømm)]	Ilość w op.	Min. zam.	Numer Artykułu	Kod EAN
Szczypce tnące przegubowe - teleskopowy uchwyt - 360 do 450 mm	13	8	5	1	1	4932464850	4058546227951
Szczypce tnące przegubowe - teleskopowy uchwyt - 610 do 770 mm	13	11	8	1	1	4932464851	4058546227968



## Łapka precyzyjna do usuwania gwoździ - wąska

- Końcówka do formowania wgłębień pozwala na łatwe usuwanie gwoździ bez znacznego uszkodzenia powierzchni.
- Niskoprofilowe pazury, umożliwiające podważenie nawet najbardziej zagłębionych gwoździ.
- Uchwyt znacznie zmniejszający wibracje.

Opis	Długość (cm)	Ilość w op.	Min. zam.	Numer Artykułu	Kod EAN
Łapka precyzyjna do usuwania gwoździ - wąska 9"	22.86	1	1	4932478249	4058546344269
Łapka precyzyjna do usuwania gwoździ - wąska 10"	25.40	1	1	4932478250	4058546344276
Łapka precyzyjna do usuwania gwoździ - wąska 12"	30.48	1	1	4932478251	4058546344283



## Łapka do usuwania gwoździ i listew przypodłogowych - szeroka

- Niskoprofilowa łapka do usuwania listew przypodłogowych, ułatwiająca przesuwanie pomiędzy listwami przypodłogowymi a ścianami.
- Końcówka do formowania wgłębień pozwala na łatwe usuwanie gwoździ bez znacznego uszkodzenia powierzchni.
- Uchwyt znacznie zmniejszający wibracje.

Opis	Długość (cm)	Ilość w op.	Min. zam.	Numer Artykułu	Kod EAN
Łapka do usuwania gwoździ i listew przypodłogowych - szeroka 10"	25.40	1	1	4932478252	4058546344290



## Łom

- Fazowana krawędź poprawia efekt dźwigni i dostępność podczas wyciągania gwoździ, podnoszenia lub podważania.
- Otwór do wyciągania gwoździ/zszywek pozwala na łatwe wyciąganie gwoździ i zszywek bez uszkodzenia krawędzi okładzin podłogowych lub otaczających je materiałów.
- Wzmocniona końcówka, umożliwiającą wbijanie w materiał za pomocą młotka.



Opis	Długość (cm)	Ilość w op.	Min. zam.	Numer Artykułu	Kod EAN
Łom 12"	30.48	1	1	4932478253	4058546344306
Łom 15"	38.1	1	1	4932478254	4058546344313
Łom 15"	53.3	1	1	4932492778	4058546476496



## Młotek ciesielski z trzonkiem stalowym, pazur prosty

- Uchwyt Shockshield zmniejsza wibracje w momencie uderzenia.
- Pazur prosty do podważania i prac wyburzeniowych.
- Magnetyczny chwytak do gwoździ ułatwia bezpieczną pracę.
- Wyciągacz boczny do gwoździ.
- Dwuteowa konstrukcja uchwytu (I-Beam) zapewnia odporność na wyginanie podczas podważania.
- Idealne wyważenie zapewnia łatwy zamach.



Opis	Ilość w op.	Min. zam.	Numer Artykułu	Kod EAN
Młotek ciesielski z trzonkiem stalowym, pazur prosty 16 uncji / 450 g	1	1	4932478653	4058546348465
Młotek ciesielski z trzonkiem stalowym, pazur prosty 20 uncji / 570 g	1	1	4932478654	4058546348472



## Młotek ciesielski z trzonkiem stalowym, pazur zakrzywiony

- Uchwyt Shockshield zmniejsza wibracje w momencie uderzenia.
- Zakrzywiony pazur ułatwia czyste wrywanie gwoździ.
- Magnetyczny chwytak do gwoździ ułatwia bezpieczną pracę.
- Wyciągacz boczny do gwoździ.
- Dwuteowa konstrukcja uchwytu (I-Beam) zapewnia odporność na wyginanie podczas podważania.
- Idealne wyważenie zapewnia łatwy zamach.



Opis	Ilość w op.	Min. zam.	Numer Artykułu	Kod EAN
Młotek ciesielski z trzonkiem stalowym, pazur zakrzywiony - 16 uncji / 450 g	1	1	4932478655	4058546348489
Młotek ciesielski z trzonkiem stalowym, pazur zakrzywiony - 20 uncji / 570 g	1	1	4932478656	4058546348496



## Młotek ciesielski z trzonkiem z włókna szklanego, pazur zakrzywiony

- Wzmocniony trzonek z włókna szklanego.
- Trzonek z gumowym uchwytem zapewniający lepszy chwyt i mniejsze wibracje.
- Zakrzywiony pazur ułatwia czyste wrywanie gwoździ.
- Magnetyczny chwytak do gwoździ ułatwia bezpieczną pracę.
- Idealne wyważenie zapewnia łatwy zamach.



Opis	Ilość w op.	Min. zam.	Numer Artykułu	Kod EAN
Młotek ciesielski z trzonkiem z włókna szklanego, pazur zakrzywiony - 16 uncji / 450 g	1	1	4932478657	4058546348502
Młotek ciesielski z trzonkiem z włókna szklanego, pazur zakrzywiony - 20 uncji / 570 g	1	1	4932478658	4058546348519



## Młotek ciesielski z trzonkiem z drewna hikorowego, pazur zakrzywiony

- Trzonek z drewna hikorowego - najmniejsze drgania w porównaniu z innymi trzonkami.
- Zakrzywiony pazur ułatwia czyste wrywanie gwoździ.
- Magnetyczny chwytak do gwoździ ułatwia bezpieczną pracę.
- Idealne wyważenie zapewnia łatwy zamach.



Opis	Ilość w op.	Min. zam.	Numer Artykułu	Kod EAN
Młotek ciesielski z trzonkiem z drewna hikorowego, pazur zakrzywiony - 16 uncji / 450 g	1	1	4932478659	4058546348526
Młotek ciesielski z trzonkiem z drewna hikorowego, pazur zakrzywiony - 20 uncji / 570 g	1	1	4932478660	4058546348533

## Młotek ślusarski z trzonkiem z włókna szklanego

- Wzmocniony trzonek z włókna szklanego.
- Trzonek z gumowym uchwytem zapewniający lepszy chwyt i mniejsze wibracje.
- Wzmocnione miejsce łączenia trzonka z głowicą zapewnia zwiększoną trwałość.
- Idealne wyważenie zapewnia łatwy zamach.
- DIN 1041



Opis	Ilość w op.	Min. zam.	Numer Artykułu	Kod EAN
Młotek ślusarski z trzonkiem z włókna szklanego 200g	1	1	4932478661	4058546348540
Młotek ślusarski z trzonkiem z włókna szklanego 300g	1	1	4932478662	4058546348557
Młotek ślusarski z trzonkiem z włókna szklanego 500g	1	1	4932478663	4058546348564
Młotek ślusarski z trzonkiem z włókna szklanego 800g	1	1	4932478664	4058546348571
Młotek ślusarski z trzonkiem z włókna szklanego 1000g	1	1	4932478665	4058546348588



## Młotek ślusarski z trzonkiem z drewna hikorowego

- Trzonek z drewna hikorowego - najmniejsze drgania w porównaniu z innymi trzonkami.
- Wzmocnione miejsce łączenia trzonka z głowicą zapewnia zwiększoną trwałość.
- Idealne wyważenie zapewnia łatwy zamach.
- DIN 1041



Opis	Ilość w op.	Min. zam.	Numer Artykułu	Kod EAN
Młotek ślusarski z trzonkiem z drewna hikorowego 200g	1	1	4932478666	4058546348595
Młotek ślusarski z trzonkiem z drewna hikorowego 300g	1	1	4932478667	4058546348601
Młotek ślusarski z trzonkiem z drewna hikorowego 500g	1	1	4932478668	4058546348618
Młotek ślusarski z trzonkiem z drewna hikorowego 800g	1	1	4932478669	4058546348625
Młotek ślusarski z trzonkiem z drewna hikorowego 1000g	1	1	4932478670	4058546348632



## Młotek dwuobuchowy

- Dwa rodzaje powierzchni obucha: frezowana powierzchnia obucha zapewnia ulepszone przyleganie i minimalizuje przemieszczanie obucha podczas uderzania w dłuto lub gwoździe o dużej główce, gładka powierzchnia obucha zapobiega uszkodzeniom uderzanej powierzchni
- Lepsza ochrona przed nieprecyzyjnym uderzeniem: zwiększona trwałość w miejscach najbardziej narażonych na zniszczenie
- Trzonek z włókna szklanego, z gumowym uchwytem: Zapewnia trwałość, lepszy chwyt i komfort użytkowania
- Otwór na smyczkę - bezproblemowe dostosowanie do przepisów bezpieczeństwa dotyczących pracy na wysokości



Opis	Ilość w op.	Min. zam.	Numer Artykułu	Kod EAN
Młotek dwuobuchowy 1,36 kg / 3 funty	1	1	4932478255	4058546344320



## Młotek stalowy z noskiem kulistym

- Uchwyt SHOCKSHIELD<sup>™</sup> zmniejsza wibracje w momencie uderzenia.
- Idealne wyważenie zapewnia łatwy zamach i lepszą kontrolę.
- Dwuteowa konstrukcja uchwyty (I-Beam) zapewnia odporność na wyginanie.
- Mocna stalowa głowica zapobiega odpryskom podczas uderzenia.
- Trzonek z gumowym uchwytem zapewniający lepszy chwyt.



Opis	Waga (g)	Waga (oz)	Ilość w op.	Min. zam.	Numer Artykułu	Kod EAN
Młotek stalowy z noskiem kulistym 450g	450	16	1	1	4932492346	4058546417130
Młotek stalowy z noskiem kulistym 680g	680	24	1	1	4932492347	4058546417147





## Młotek bezodrzutowy z noskiem kulistym

- Stalowa główka wypełniona śrutem dla mniejszego odrzutu i maksymalizacji siły uderzenia.
- Trwałe metalowe obuchy zapobiegające odpryskiwaniu podczas uderzenia.
- Wzmocniony stalowy trzonek dla większej trwałości.
- Trzonek z gumowym uchwytem zapewniający lepszy chwyt.



Opis	Waga (g)	Waga (oz)	Ilość w op.	Min. zam.	Numer Artykułu	Kod EAN
Młotek bezodrzutowy z noskiem kulistym 450g	450	16	1	1	4932492348	4058546417154
Młotek bezodrzutowy z noskiem kulistym 907g	907	32	1	1	4932492349	4058546417161



## Młotek bezodrzutowy

- Stalowa główka wypełniona śrutem dla mniejszego odrzutu i maksymalizacji siły uderzenia.
- Wysokiej jakości osłona obucha zapobiegająca uszkodzeniom powierzchni.
- Idealne wyważenie i trzonek z gumowym uchwytem zapewniający lepszy chwyt i kontrolę.
- Wzmocniony stalowy trzonek dla większej trwałości.



Opis	Waga (g)	Waga (oz)	Ilość w op.	Min. zam.	Numer Artykułu	Kod EAN
Młotek bezodrzutowy 790g	790	28	1	1	4932492350	4058546417178
Młotek bezodrzutowy 1360g	1360	48	1	1	4932492351	4058546417185



## Dłuta o sfazowanej krawędzi

- Rdzeń wykonany w całości z metalu.
- Stalowa końcówka do pobijania.
- Trwałe oznaczenia rozmiaru na ostrzu i rękojeści dla szybkiej identyfikacji.
- Nakładka na ostrze do przechowywania.

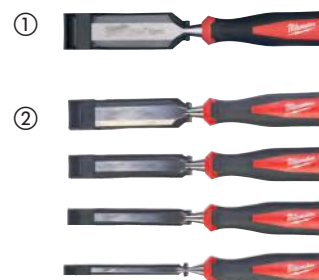

Opis	Ilość w op.	Min. zam.	Numer Artykułu	Kod EAN
Dłuto 6mm o sfazowanej krawędzi	1	1	4932479892	4058546376864
Dłuto 12 mm o sfazowanej krawędzi	1	1	4932479893	4058546376871
Dłuto 19 mm o sfazowanej krawędzi	1	1	4932479894	4058546376888
Dłuto 25 mm o sfazowanej krawędzi	1	1	4932479895	4058546376895
① Dłuto 32 mm o sfazowanej krawędzi	1	1	4932479896	4058546376901
② Zestaw dłut o sfazowanej krawędzi (6, 12, 19, 6mm, 12mm, 19mm, 25mm)	4	1	4932479897	4058546376918



## Klucze imbusowe HEX - 9 szt.

- Obudowa-organizer, która bezpiecznie utrzymuje wszystkie klucze na miejscu
- Kulista końcówka umożliwia dostęp pod kątem 30°
- Łatwa identyfikacja rozmiaru narzędzia
- Otwór w obudowie umożliwia łatwe mocowanie do smyczy do narzędzi MILWAUKEE® w celu bezpiecznego użytkowania na wysokościach

Opis	Ilość w op.	Min. zam.	Numer Artykułu	Kod EAN
① Zestaw kluczy imbusowych HEX - 9 szt. 1,5, 2, 2,5, 3, 4, 5, 6, 8, 10mm	9	1	4932478621	4058546348144
Klucz imbusowy 1,5 mm	1	10	4932492409	4058546417765
Klucz imbusowy 2 mm	1	10	4932492410	4058546417772
Klucz imbusowy 2,5 mm	1	10	4932492411	4058546417789
Klucz imbusowy 3 mm	1	10	4932492412	4058546417796
Klucz imbusowy 4 mm	1	10	4932492413	4058546417802
Klucz imbusowy 5 mm	1	10	4932492414	4058546417819
Klucz imbusowy 6 mm	1	10	4932492415	4058546417826
Klucz imbusowy 8 mm	1	10	4932492416	4058546417833
Klucz imbusowy 10 mm	1	10	4932492417	4058546417840
② Kompaktowe klucze imbusowe zestaw 9 szt. 1,5, 2, 2,5, 3, 4, 5, 6, 8, 10mm	9	1	4932492399	4058546417666
Kompaktowy klucz imbusowy 1,5 mm	1	10	4932492400	4058546417673
Kompaktowy klucz imbusowy 2 mm	1	10	4932492401	4058546417680
Kompaktowy klucz imbusowy 2,5 mm	1	10	4932492402	4058546417697
Kompaktowy klucz imbusowy 3 mm	1	10	4932492403	4058546417703
Kompaktowy klucz imbusowy 4 mm	1	10	4932492404	4058546417710
Kompaktowy klucz imbusowy 5 mm	1	10	4932492405	4058546417727
Kompaktowy klucz imbusowy 6 mm	1	10	4932492406	4058546417734
Kompaktowy klucz imbusowy 8 mm	1	10	4932492407	4058546417741
Kompaktowy klucz imbusowy 10 mm	1	10	4932492408	4058546417758

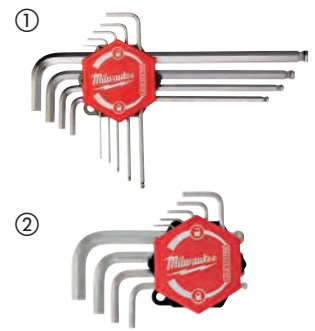

## Zestaw kluczy torx zagiętych

**NOWOŚĆ**

- Unikalny, opatentowany organizer z funkcją przekręcania i zamykania, ułatwiający dostęp do kluczy
- Umożliwia dostęp pod kątem 25° do każdej śruby torx
- Łatwa identyfikacji rozmiaru narzędzia – oznaczenie na narzędziu łatwe mocowanie do akcesoriów zabezpieczających MILWAUKEE® w celu umożliwienia stosowania w przypadku prac na wysokości

Opis	Ilość w op.	Min. zam.	Numer Artykułu	Kod EAN
① Zestaw kluczy Torx zagiętych – 9 szt. T8, T9, T10, T15, T20, T25, T27, T30, T40	9	1	4932492693	4058546475642
Klucz Torx - T8	1	10	4932492694	4058546475659
Klucz Torx - T9	1	10	4932492695	4058546475666
Klucz Torx - T10	1	10	4932492696	4058546475673
Klucz Torx - T15	1	10	4932492697	4058546475680
Klucz Torx - T20	1	10	4932492698	4058546475697
Klucz Torx - T25	1	10	4932492699	4058546475703
Klucz Torx - T27	1	10	4932492700	4058546475710
Klucz Torx - T30	1	10	4932492701	4058546475727
Klucz Torx - T40	1	10	4932492702	4058546475734
② Zestaw kluczy Torx zagiętych – 9 szt. T8, T9, T10, T15, T20, T25, T27, T30, T40	9	1	4932492703	4058546475741
Kompaktowy klucz Torx - T8	1	10	4932492704	4058546475758
Kompaktowy klucz Torx - T9	1	10	4932492705	4058546475765
Kompaktowy klucz Torx - T10	1	10	4932492706	4058546475772
Kompaktowy klucz Torx - T15	1	10	4932492707	4058546475789
Kompaktowy klucz Torx - T20	1	10	4932492708	4058546475796
Kompaktowy klucz Torx - T25	1	10	4932492709	4058546475802
Kompaktowy klucz Torx - T27	1	10	4932492710	4058546475819
Kompaktowy klucz Torx - T30	1	10	4932492711	4058546475826
Kompaktowy klucz Torx - T40	1	10	4932492712	4058546475833

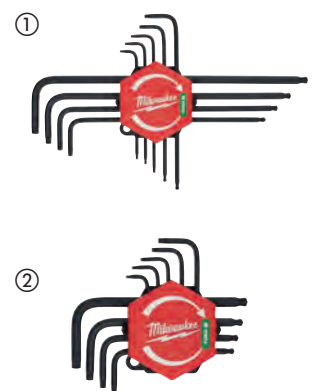

## Zestaw kluczy imbusowych imperialnych (calowych)

**NOWOŚĆ**

- Obrotowy uchwyt na klucze zapewnia łatwy dostęp do kluczy.
- Łatwy dostęp do każdej śruby sześciokątnej pod kątem 30°
- Wysokokontrastowe oznaczenie rozmiaru ułatwiające identyfikację klucza.
- Łatwa identyfikacja rozmiaru dzięki grawerowanym laserowo oznaczeniom
- Szybkie chwytanie potrzebnych kluczy bez konieczności przesuwania i wyjmowania innych rozmiarów



Opis	Ilość w op.	Min. zam.	Numer Artykułu	Kod EAN
Zestaw kluczy imbusowych imperialnych (calowych) 13szt. <i>3/16", 9/16", 1/4", 7/32", 3/16", 5/32", 9/64", 1/8", 7/64", 3/32", 5/64", 1/16", 0.05"</i>	1	1	4932493615	4058546484866

## Zestawy kluczy składanych

- Składane klucze - łatwy dostęp i przechowywanie
- Wyraźne oznaczenia rozmiarów dla szybkiej identyfikacji.
- Wygodny i pewny chwyt dzięki profilowanej obudowie.
- Metalowa obudowa dla wydłużonej trwałości.

Opis	Długość (mm)	Ilość w op.	Min. zam.	Numer Artykułu	Kod EAN
① Zestaw składanych kluczy imbusowych HEX 8 szt. (1.5mm, 2mm, 2.5mm, 3mm, 4mm, 5mm, 6mm & 8mm) 1.5mm, 2mm, 2.5mm, 3mm, 4mm, 5mm, 6mm & 8mm	118	1	1	4932480978	4058546412630
② Zestaw składanych kluczy TORX 8 szt. (T9, T10, T15, T20, T25, T27, T30 & T40) T9, T10, T15, T20, T25, T27, T30 & T40	118	1	1	4932480979	4058546412647
③ Zestaw składanych kluczy imbusowych imperialnych (9szt.) <i>5/64", 3/32", 7/64", 1/8", 9/64", 5/32", 3/16", 7/32", 1/4"</i>	116	1	1	4932493614	4058546484859



## Wkrętaki

- Spłaszczony z trzech stron uchwyt zapewnia wygodny chwyt i umożliwia przyłożenie większej siły.
- Trwałe oznaczenia na rękojeści umożliwiają łatwą identyfikację końcówki.
- Otwór umożliwiający doczepienie smyczy.
- Hartowane końcówki magnetyczne zapewniają trwałość i pewny chwyt łba wkrętu.
- Spłaszczony z 3 stron kołnierz na rękojeści zapobiega przetaczaniu się wkrętaka.
- Sześciokątny grot umożliwia przyłożenie większej siły przy pomocy klucza.

	Opis	Grot	Ilość w op.	Min. zam.	Numer Artykułu	Kod EAN
	PLASKIE [SL]					
	SL 0.4 x 2 x 65	Zaokrąglony	1	1	4932471773	4058546296728
	SL 0.4 x 2.5 x 75	Zaokrąglony	1	1	4932471774	4058546296735
	SL 0.5 x 3 x 75	Zaokrąglony	1	1	4932471775	4058546296742
	SL 0.5 x 3 x 150	Zaokrąglony	1	1	4932471776	4058546296759
	SL 0.6 x 3.5 x 100	Zaokrąglony	1	1	4932471777	4058546296766
	SL 0.8 x 4 x 100	Zaokrąglony	1	1	4932471778	4058546296773
	SL 1.0 x 5.5 x 125	Zaokrąglony	1	1	4932471779	4058546296780
	SL 1.2 x 6.5 x 45	Hex	1	1	4932471780	4058546296797
	SL 1.2 x 6.5 x 125	Hex	1	1	4932471781	4058546296803
SL 1.2 x 8 x 150	Hex	1	1	4932471782	4058546296810	
SL 1.6 x 8 x 175	Hex	1	1	4932471783	4058546296827	
SL 1.2 x 10 x 200	Hex	1	1	4932471784	4058546296834	
	PH [Philips]					
	PH0 x 75	Hex	1	1	4932471785	4058546296841
	PH1 x 100	Hex	1	1	4932471786	4058546296858
	PH2 x 45	Hex	1	1	4932471787	4058546296865
	PH2 x 125	Hex	1	1	4932471788	4058546296872
PH3 x 150	Hex	1	1	4932471789	4058546296889	
	PZ [Pozidrive]					
	PZ0 x 75	Hex	1	1	4932471790	4058546296896
	PZ1 x 100	Hex	1	1	4932471791	4058546296902
	PZ2 x 45	Hex	1	1	4932471792	4058546296919
	PZ2 x 125	Hex	1	1	4932471793	4058546296926
PZ3 x 150	Hex	1	1	4932471794	4058546296933	
	TORX					
	T6 x 65	Zaokrąglony	1	1	4932471795	4058546296940
	T7 x 65	Zaokrąglony	1	1	4932471796	4058546296957
	T8 x 65	Zaokrąglony	1	1	4932471797	4058546296964
	T9 x 75	Zaokrąglony	1	1	4932471798	4058546296971
	T10 x 75	Zaokrąglony	1	1	4932471799	4058546296988
	T15 x 75	Zaokrąglony	1	1	4932471800	4058546296995
	T20 x 100	Zaokrąglony	1	1	4932471801	4058546297008
	T25 x 100	Zaokrąglony	1	1	4932471802	4058546297015
	T30 x 125	Zaokrąglony	1	1	4932471803	4058546297022
T40 x 125	Zaokrąglony	1	1	4932471804	4058546297039	

	Opis	Ilość w op.	Min. zam.	Numer Artykułu	Kod EAN
①	Zestaw wkrętaków - 6 szt. PZ1 / PZ2 / SL3 / SL4 / SL5.5 / SL6.5	6	1	4932471806	4058546297053
②	Zestaw wkrętaków - 6 szt. PH1 / PH2 / SL3 / SL4 / SL5.5 / SL6.5	6	1	4932471807	4058546297060
③	Zestaw wkrętaków - 10 szt. PZ1 / PZ2 / PH1 / PH2 / SL3 / SL5.5 / SL6.5 / SL6.5 / SL8	10	1	4932471808	4058546297077
④	Zestaw wkrętaków w walizce - 12 szt. PZ0 / PZ1 / PZ2 / PH0 / PH1 / PH2 / SL2.5 / SL4 / SL5.5 / SL6.5 / SL6.5 / SL8	12	1	4932472003	4058546323998
⑤	Zestaw wkrętaków Torx - 6 szt. T10 / T15 / T20 / T25 / T30 / T40	6	1	4932471809	4058546297084
⑥	Zestaw krótkich wkrętaków - 2 szt. PZ2 x 45mm / SL6.5 x 45mm	2	1	4932471810	4058546297091

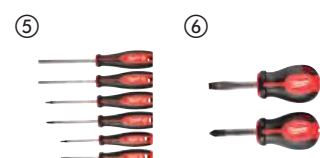
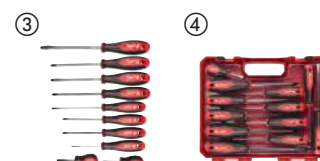
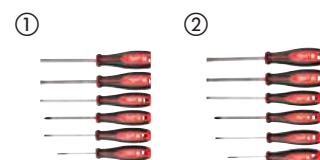

## Wkrętaki do pobijania

- Wbudowany kołpak do pobijania.
- W pełni metalowy rdzeń wkrętaka.
- Grot w kształcie sześciokąta - możliwość użycia klucza w celu przyłożenia większej siły.
- Wygodna rękojeść spłaszczona z trzech stron.



Opis	Ilość w op.	Min. zam.	Numer Artykułu	Kod EAN
Zestaw wkrętaków do pobijania PH 2 / SL 7.9 mm	2	1	4932471872	4058546297718

## Pobijak

- Rdzeń w pełni wykonany z metalu dla najwyższej trwałości.
- Kilka powierzchni do pobijania pod różnym kątem.
- Zaostrzony grot umożliwiający wykrawania arkuszy blach.



Opis	Długość (mm)	Ilość w op.	Min. zam.	Numer Artykułu	Kod EAN
Pobijak	287	1	1	4932480975	4058546412609

## Wkrętaki precyzyjne

- W pełni metalowy rdzeń zapewnia najwyższą trwałość.
- Obrotowa końcówka rękojeści 360° gwarantuje wysoką precyzję.
- Chromowana powierzchnia grota dla ochrony przed korozją.
- Wysokiej jakości etui zamykane na suwak do wygodnego przechowywania.
- Długi grot zapewnia lepszą widoczność i łatwiejszy dostęp w ciasnych przestrzeniach.



Opis	Ilość w op.	Min. zam.	Numer Artykułu	Kod EAN
Wkrętaki precyzyjne - zestaw 6 szt. PH00 / PH0, SL1.6 / SL2 / SL3.2 / SL4	6	1	4932471869	4058546297688
Wkrętaki precyzyjne - zestaw 6 szt. Torx T6, T7, T8, T9, T10, T15	6	1	4932471870	4058546297695

## Uniwersalne wkrętki z grzechotką

- Schowek na bity w rękojeści zapewnia szybki i łatwy dostęp do nich.
- Od razu widać, jeżeli któregoś bita brakuje w schowku.
- Zdejmowany uchwyt na bity pozwala na pracę w bardzo ciasnych miejscach.
- Uchwyt na bity z uchwytem 1/4" pozwala na użycie również w elektronarzędziach.
- Wersja 27 w 1: bity dwustronne, największy wybór.
- Laserowo oznaczone rozmiary bitów dla łatwiejszej identyfikacji.

Opis	Ilość w op.	Min. zam.	Numer Artykułu	Kod EAN
① Kompaktowy uniwersalny wkrętkak z grzechotką 8 w 1  PH1 / PH2 / PZ1 / PZ2 / T15 / SL 0.6x4.5 / SL 1.2x6.5	1	6	4932480581	4058546408664
② Uniwersalny wkrętkak z grzechotką 14 w 1  Hex 3 mm / Hex 4 mm / Hex 5 mm / PH1 / PH2 / PZ1 / PZ2 / T10 / T15 / T20 / T25 / SL 0.8x5.5 / SL 1.2x6.5	1	6	4932480582	4058546408671
③ Uniwersalny wkrętkak z grzechotką 27 w 1  Hex 2 mm & Hex 3mm / Hex 2.5mm & Hex 4mm / Hex 5mm & Hex 6mm / PH0 & SL 1.2x6.5 / PH1 & SL 0.6x4.5 / PH2 & SL 0.5x5.0 / PH3 & SL 0.8x5.5 / T10 & T15 / T20 & T30 / PZ1 & T25 / PZ2 & T27 / PZ3 & T40 / Hex 1.5mm & T9	1	6	4932480583	4058546408688
④ Zestaw 2 wkręteków: kompaktowy z grzechotką 8w1 i uniwersalny 14w1  Zestaw 2 wkręteków: kompaktowy z grzechotką 8 w 1 4932480582 i uniwersalny 14 w 1 - 4932480581	1	6	4932492811	4058546476823



## Uniwersalne wkrętki

- Schowek na bity w rękojeści zapewnia szybki i łatwy dostęp do nich.
- Od razu widać, jeżeli któregoś bita brakuje w schowku.
- Zdejmowany uchwyt na bity pozwala na pracę w bardzo ciasnych miejscach.
- Uchwyt na bity z uchwytem 1/4" pozwala na użycie również w elektronarzędziach.
- Wersja 27 w 1: bity dwustronne, największy wybór.
- Wersja 4 w 1: bity dwustronne.
- Laserowo oznaczone rozmiary bitów dla łatwiejszej identyfikacji.

Opis	Ilość w op.	Min. zam.	Numer Artykułu	Kod EAN
① Kompaktowy uniwersalny wkrętkak 8 w 1  PH1 / PH2 / PZ1 / PZ2 / T15 / SL 0.6x4.5 / SL 1.2x6.5	1	6	4932492807	4058546476786
② Uniwersalny wkrętkak 14 w 1  Hex 3 mm / Hex 4 mm / Hex 5 mm / PH1 / PH2 / PZ1 / PZ2 / T10 / T15 / T20 / T25 / SL 0.8x5.5 / SL 1.2x6.5	1	6	4932492806	4058546476779
③ Wkrętkak 14 w 1 Torx  PH1 / PH2 / T6 / T7 / T8 / T9 / T10 / T15 / T20 / T25 / T27 / T30 / T40	1	6	4932492810	4058546476816
④ Uniwersalny wkrętkak 27 w 1  Hex 2 mm & Hex 3mm / Hex 2.5mm & Hex 4mm / Hex 5mm & Hex 6mm / PH0 & SL 1.2x6.5 / PH1 & SL 0.6x4.5 / PH2 & SL 0.5x5.0 / PH3 & SL 0.8x5.5 / T10 & T15 / T20 & T30 / PZ1 & T25 / PZ2 & T27 / PZ3 & T40 / Hex 1.5mm & T9	1	6	4932492808	4058546476793
⑤ Precyzyjny wkrętkak 4 w 1  PH00 & SL 0.23x1.5 / PH0 & SL 0.5x3.0	1	6	4932480584	4058546408695



## Krótki uniwersalny wkrętak z grzechotką 8 w 1

- Konstrukcja grzechotki w pełni wykonana z metalu. Utwardzane końcówki wkręcające - zapewniają precyzję i długą żywotność.
- Rękojeść z rewolwerowym uchwytem na bity.
- Chromowana powłoka bitów chroni przed korozją.



Opis	Ilość w op.	Min. zam.	Numer Artykułu	Kod EAN
Krótki uniwersalny wkrętak z grzechotką 8 w 1 PH1 / PH2 / PZ1 / PZ2 / TX15 / SL4.8 / SL6.4	1	1	4932471868	4058546297671

## Uniwersalny wkrętak z grzechotką 9 w 1

- Ergonomiczny wkrętak o długości 152 mm 1/4" HEX.
- Konstrukcja grzechotki w pełni wykonana z metalu.
- Bity o długości 88 mm, kompatybilne również z elektronarzędziami.
- Utwardzane końcówki wkręcające - zapewniają precyzję i długą żywotność.
- Rękojeść z rewolwerowym uchwytem na bity.
- Chromowana powłoka bitów chroni przed korozją.



Opis	Ilość w op.	Min. zam.	Numer Artykułu	Kod EAN
Uniwersalny wkrętak z grzechotką 9 w 1 PH1 / PH2 / PZ1 / PZ2 / TX15 / TX20 / SL 0.8 x 5.5 mm	1	12	4932471598	4058546294977

## Magnetyczne wkrętaki nasadowe Hollowcore™

- HOLLOWCORE™ głębokość bez ograniczeń przy długich śrubach i gwintowanych prętach (dokonano zgłoszenia patentowego)
- Magnetyczne główce nasadowe
- Pasuje do wielu nakrętek - kwadrat, 12 punktowy, 8 punktowy, HEX ( 6 punktowy)
- Można odkręcać skorodowane śruby o zniszczonych gwintach
- Kolorowe oznaczenia umożliwiają szybki wybór odpowiedniego narzędzia w miejscu pracy
- Sześciokątne groty, które można pokręcać kluczem
- Chromowane dla maksymalnej trwałości
- Rączki wykonane z kutej stali



Rozmiar tarczy (mm)	Kod kolorystyczny	Gwint wrzeciona	Ilość w op.	Min. zam.	Numer Artykułu	Kod EAN
① 5	Czarny	M3	1	1	48222531	045242294428
② 5.5	Brązowy	M3	1	1	48222532	045242294435
③ 6	Czerwony	M3.5	1	1	48222533	045242294442
④ 7	Pomarańczowy	M4	1	1	48222534	045242294459
⑤ 8	Żółty	M5	1	1	48222535	045242294466
⑥ 10	Niebieski	M6	1	1	48222536	045242294473
⑦ 13	Pomarańczowy	M8	1	1	48222537	045242294480



## Wkrętaki izolowane VDE

- Przetestowane przez instytut VDE przy napięciu 10 kV, posiadają atest do 1 kV
- Smukły grot umożliwiający pracę w trudno dostępnych miejscach.
- Spłaszczony z trzech stron uchwyt Tri-Lobe zapewnia wygodny chwyt i umożliwia przyłożenie większej siły.
- Trwałe oznaczenia na rękojeści umożliwiają łatwą identyfikację końcówki.
- Spłaszczony z 3 stron kołnierzyk na rękojeści zapobiega przetaczaniu się wkrętaka.
- Otwór umożliwiający doczepienie smyczy.



	Opis	Ilość w op.	Min. zam.	Numer Artykułu	Kod EAN
●	Wkrętak VDE 0.4 x 2.5 x 75	1	1	4932478712	4058546349059
	Wkrętak VDE 0.5 x 3 x 100	1	1	4932478713	4058546349066
	Wkrętak VDE 0.6 x 3.5 x 100	1	1	4932478714	4058546349073
	Wkrętak VDE 0.8 x 4 x 100	1	1	4932478715	4058546349080
	Wkrętak VDE 1.0 x 5.5 x 125	1	1	4932478716	4058546349097
	Wkrętak VDE 1.2 x 6.5 x 150	1	1	4932478717	4058546349103
	Wkrętak VDE 1.6 x 8 x 175	1	1	4932478718	4058546349110
+	Wkrętak VDE PH0 x60	1	1	4932478720	4058546349134
	Wkrętak VDE PH1 x80	1	1	4932478721	4058546349141
	Wkrętak VDE PH2 x100	1	1	4932478722	4058546349158
	Wkrętak VDE PH3 x150	1	1	4932478723	4058546349165
	Wkrętak VDE PZ0 x60	1	1	4932478724	4058546349172
✱	Wkrętak VDE PZ1 x80	1	1	4932478725	4058546349189
	Wkrętak VDE PZ2 x100	1	1	4932478726	4058546360085
	Wkrętak VDE PZ3 x150	1	1	4932478727	4058546360092
⬠	Wkrętak VDE T10 x60	1	1	4932478728	4058546360108
	Wkrętak VDE T15 x75	1	1	4932478729	4058546360115
	Wkrętak VDE T20 x100	1	1	4932478730	4058546360122
	Wkrętak VDE T25 x100	1	1	4932478731	4058546360139
	Wkrętak VDE T30 x100	1	1	4932478732	4058546360146
	Wkrętak VDE PH/S L1 x80	1	1	4932478733	4058546360153
	Wkrętak VDE PH/ SL2 x100	1	1	4932478734	4058546360160
	Wkrętak VDE PZ/ SL1 x80	1	1	4932478735	4058546360177
	Wkrętak VDE PZ/ SL2 x100	1	1	4932478736	4058546360184
	Tester 0.5 x 3 x 65	1	1	4932478719	4058546349127
①	<b>Wkrętaki izolowane VDE - zestaw 5 szt.</b> PZ1 / PZ2 / SL3 / SL4 i próbnik napięcia	1	1	4932478737	4058546360191
②	<b>Wkrętaki izolowane VDE - zestaw 7 szt.</b> SL2.5 / SL3 / SL4, PH2, PZ1 / PZ2 i próbnik napięcia	1	1	4932478738	4058546360207
③	<b>Wkrętaki izolowane VDE - zestaw 7 szt.</b> SL2.5 / SL3 / SL4 / SL5.5 / PH1 / PH2 i próbnik napięcia	1	1	4932478739	4058546360214
④	<b>Wkrętaki izolowane VDE - zestaw 12 szt.</b> SL2.5 / SL3 / SL4 / SL5.5 / PH1 / PH2 / PZ1 / PZ2 / T10 / T15 / T20 i próbnik napięcia	1	1	4932479095	4058546368890





## Szczypce VDE

- Szczypce posiadają certyfikat VDE (DIN EN/IEC 60900). Przetestowane do 10 000 V, posiadają atest do 1000 V. Przetestowane w zakresie odporności na mróz do -40°.
- Kuta i utwardzona głowica z powłoką z azotku tytanu, która zapewnia maksymalną odporność na korozję.
- Krawędzie hartowane indukcyjnie, odpowiednie do cięcia nawet najtwardszych materiałów.
- Optymalna przekładnia dźwigniowa i maksymalne przeniesienie siły na ostrza dla łatwej i bezwysiłkowej pracy.
- Ergonomiczny uchwyt dla wysokiej wygody użytkowania.



Opis	Długość całkowita (mm)	Ilość w op.	Min. zam.	Numer Artykułu	Kod EAN
① Szczypce do cięcia przewodów VDE 160 mm	160	1	1	4932464562	4058546225070
	210	1	1	4932464563	4058546225087
② Szczypce długie okrągłe VDE 205 mm	205	1	1	4932464564	4058546225094
③ Szczypce długie okrągłe 45° VDE 205 mm	205	1	1	4932464565	4058546225100
④ Szczypce do cięcia bocznego VDE 145 mm	145	1	1	4932464566	4058546225117
	160	1	1	4932464567	4058546225124
	180	1	1	4932464568	4058546225131
⑤ Szczypce do cięcia bocznego Heavy Duty VDE 180 mm	180	1	1	4932464569	4058546225148
	200	1	1	4932464570	4058546225155
⑥ Szczypce uniwersalne VDE 165 mm	165	1	1	4932464571	4058546225162
	180	1	1	4932464572	4058546225179
⑦ Szczypce do zdejmowania izolacji VDE 160 mm	160	1	1	4932464573	4058546225186
⑧ Szczypce nastawne VDE 240 mm	240	1	1	4932464574	4058546225193
⑨ 3-częściowy zestaw szczypiec VDE		3	1	4932464575	4058546225209

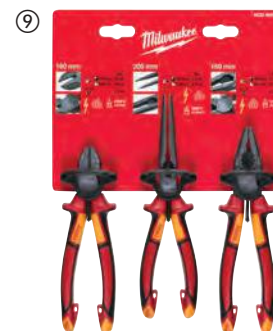
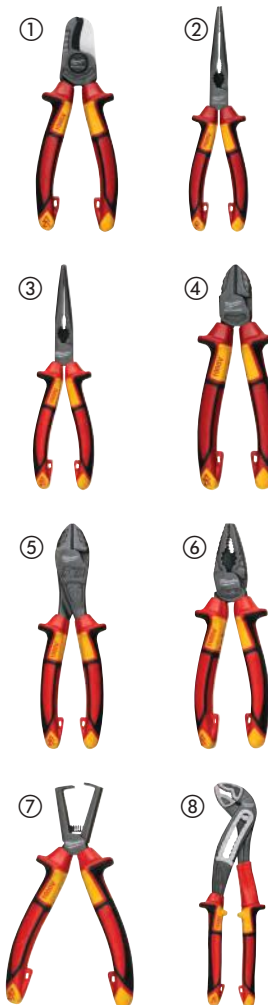

## Szczypce

- Optymalny efekt dźwigni zapewniający łatwą pracę bez dużego wysiłku.
- Zaokrąglone krawędzie na głowicy zapobiegają uszkodzeniom przewodów.
- Głowica pokryta szarą powłoką nie odbija światła, maksymalna odporność na korozję.
- 2-komponentowa miękka rękojeść zapewnia wygodne użytkowanie.
- Szczypce uniwersalne długie posiadają wbudowany klucz oczkowy do dokręcania i odkręcania śrub M8 do M10.
- Szczypce uniwersalne mają chropowatą powierzchnię boczną, która zapobiega ślizganiu i poprawia chwyt.
- Szypce nastawne są wyposażone w przycisk regulacji zapewniający szybką i precyzyjną regulację.
- Podwójnie ząbkowana szczęka zapewniająca maksymalną pewność chwytu.
- Szypce nastawne są posiadają chwytak do gwoździ i przewodów.



Opis	Ilość w op.	Min. zam.	Numer Artykułu	Kod EAN
① Szczypce uniwersalne 165mm	1	1	4932492461	4058546418281
Szczypce uniwersalne 180mm	1	1	4932492462	4058546418298
② Szczypce tnące boczne 160mm	1	1	4932492463	4058546418304
③ Szczypce tnące boczne 200mm o zwiększonym przełożeniu	1	1	<b>4932492464</b>	4058546418311
④ Szczypce długie 205mm	1	1	<b>4932492465</b>	4058546418328
⑤ Szczypce długie 205mm wygięte pod kątem 45°	1	1	4932492466	4058546418335
⑥ Szczypce nastawne 180mm	1	1	<b>4932492458</b>	4058546418250
Szczypce nastawne 250mm	1	1	<b>4932492459</b>	4058546418267
Szczypce nastawne 300mm	1	1	<b>4932492460</b>	4058546418274
⑦ Zestaw szczypiec 3szt.	3	1	<b>4932492773</b>	4058546476441

1 x Szczypce uniwersalne 180mm 4932492462, 1x Szczypce długie 205mm 4932492465, 1 x Szczypce tnące boczne 160mm 4932492463

## Szczypce czołowe

- Specjalna stal dla zwiększenia żywotności
- Wygodne trzymanie
- Płaska głowica
- Ergonomiczna konstrukcja
- Ochrona przed korozją: oksydowana ochrona przed rdzą



Opis	Długość (mm)	Ilość w op.	Min. zam.	Numer Artykułu	Kod EAN
Szczypce czołowe	180	1	1	<b>48226407</b>	045242356096

## Cęgi do cięcia

**NOWOŚĆ**

- Wielofunkcyjna konstrukcja z 6 różnymi funkcjami, w tym ściągaczem zszywek, szczypcami do zszywek, przycinaniem do drutu ogrodzeniowego, ściągaczem do drutu ogrodzeniowego, zaciskarką do drutu ogrodzeniowego i młotkiem ogólnego przeznaczenia.
- Kuta głowica zapewnia trwałość nawet przy trudnych zastosowaniach.
- Zakrzywiony uchwyt z wygodną, gumową nakładką, która nie będzie się odrywać.
- Czarne oksydowane wykończenie chroni przed rdzą.



Opis	Ilość w op.	Min. zam.	Numer Artykułu	Kod EAN
Cęgi do cięcia	1	1	4932493926	4058546510862

## Szczypce wielofunkcyjne 7 w 1

- Ściągacz do izolacji przewodów: Do zdejmowania izolacji z przewodów: 0,75 mm<sup>2</sup>, 1,0 mm<sup>2</sup>, 1,5 mm<sup>2</sup>, 2,5 mm<sup>2</sup>, 4,0 mm<sup>2</sup>, 6,0 mm<sup>2</sup>.
- Obcinak do przewodów - z wygiętymi, hartowanymi laserowo krawędziami tnącymi.
- Szczypce odpowiednie do chwytności i gięcia przewodów.
- Gratownik do rur o średnicy 12 mm - 25 mm
- Możliwość formowania pętli - funkcja tworzenia pętli przewodów.
- Zaciskarka
- Obcinak do drutów
- Mechanizm blokady uruchamiany jedną ręką - możliwość zamknięcia/zabezpieczenia narzędzia jedną ręką, zapobiegający odblokowaniu po włożeniu do kieszeni na narzędzia. Sprężyna ułatwiająca otwieranie.
- Zabezpieczenie antykorozyjne zwiększa trwałość narzędzia poprzez zapobieganie korozji.



Opis	Zdolność zdejmowania izolacji (mm <sup>2</sup> )	Maks. zakres cięcia przewodu 1800 Nimm <sup>2</sup> [mm]	Maks. zakres cięcia w kablach Al i Cu [mm]	Ø głowicy do gratowania (mm)	Ilość w op.	Min. zam.	Numer Artykułu	Kod EAN
Szczypce wielofunkcyjne 7 w 1	0,75, 1,0, 1,5, 2,5, 4,0, 6,0	2,5	6,0	25	1	1	4932478554	4058546347475



## Szczypce uniwersalne Heavy Duty

- Do uniwersalnego chwytania i cięcia
- Konstrukcja z funkcją dźwigni dla maksymalnej siły cięcia
- Możliwość gratowania rur wąskimi krawędziami tnącymi do Ø 25 mm, nie jest wymagane dodatkowe narzędzie
- Wyciągacz gwoździ – mocny chwyt i daleko przesunięta oś dźwigni
- Laserowo hartowane ostrza do 64 HRC
- Ząbkowane szczęki do mocniejszego chwytania i wyciągania elementów metalowych
- Wykonane ze stali chromowo-wanadowej w celu ochrony przed korozją
- Ergonomiczny uchwyt dla maksymalnego komfortu i doskonałej wydajności
- Możliwość zagniatania



Zdolność cięcia twardego drutu (mm)	Zdolność cięcia miękkiego drutu (mm)	Długość całkowita (mm)	Waga (g)	Ø głowicy do gratowania (mm)	Ilość w op.	Min. zam.	Numer Artykułu	Kod EAN
3,0	4,6	250	480	25	1	1	48226100	045242342228



## Szczypce do filtrów oleju / kształtek PCW

- Dzięki kompaktowej konstrukcji - 89mm średnica szczęk, długość 229 mm jest to rozwiązanie do wielu zastosowań hydraulicznych i motoryzacyjnych, w tym kształtek PCW, małych sitek do odpływów czy filtrów oleju.
- Wygodny uchwyt, który nie będzie się łuszczyć.
- Konstrukcja ze stali kutej chroni przed rdzą i zwiększa trwałość narzędzia.



Opis	Długość (mm)	Ilość w op.	Min. zam.	Numer Artykułu	Kod EAN
Szczypce do filtrów oleju / kształtek PCW	229	1	1	4932492511	4058546418786

## Szczypce długie

**NOWOŚĆ**

- Uchwyt krzyżowy szczypiec wydłużonych zwiększa zasięg chwytania w ciasnych przestrzeniach.
- Wielofunkcyjne strefy chwytu pozwalają na pracę z różnymi materiałami tj śruby, kable i okrągłe części.
- Jednoprzegubowa siła uchwytu zapewnia lepszą kontrolę i lepszy chwyt w porównaniu do podwójnego przegubu.
- Lepsza kontrola podczas chwytania i przekręcania dzięki ząbkowanej teksturze.



Opis	Długość (mm)	Kąt końcówki [°]	Ilość w op.	Min. zam.	Numer Artykułu	Kod EAN
Szczypce wydłużone - proste	332	0°	1	1	4932492497	4058546418649
Szczypce wydłużone - 45°	326	45°	1	1	4932492498	4058546418656
Zestaw szczypiec wydłużonych 2szt.			2	1	4932492499	4058546418663
Wydłużone szczypce o zasięgu 45°						

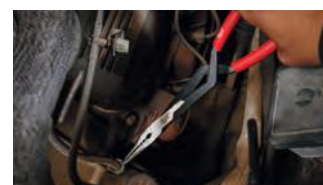

## Szczypce długie ze szczękami oczkowymi

**NOWOŚĆ**

- Głęboko sięgające uchwyty krzyżowe zwiększają zasięg w ciasnych przestrzeniach, zapewniając najlepszy dostęp.
- Wielofunkcyjne strefy chwytania do szerokiej gamy materiałów, takich jak śruby, kable i okrągłe części. Zaokrąglone końcówki do chwytania węży bez ich uszkodzenia.



Opis	Długość (mm)	Ilość w op.	Min. zam.	Numer Artykułu	Kod EAN
Szczypce długie ze szczękami oczkowymi 8mm	327	1	1	4932492500	4058546418670
Szczypce długie ze szczękami oczkowymi 12,7mm	324	1	1	4932492501	4058546418687
Szczypce długie ze szczękami oczkowymi 19mm	321	1	1	4932492502	4058546418694
Zestaw 3szt szczypiec długich ze szczękami oczkowymi (8, 12,7, 19mm)		3	1	4932492503	4058546418700
Szczypce ze szczękami oczkowymi o małej średnicy (8 mm), średniej średnicy (12,7 mm), dużej średnicy (19 mm)					

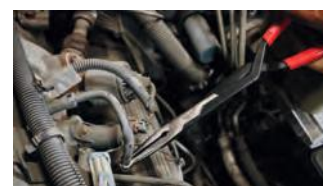

## Szczypce do pierścieni Segera - uniwersalne wewnętrzno-zewnętrzne

**NOWOŚĆ**

- Łatwiejsza i szybka zmiana strony wewnętrznej na zewnętrzną dzięki antypoślizgowemu, rowkowanemu pokrętlu.
- W pełni metalowe pokrętko daje odporność na zużycie i zapobiega zmniejszeniu integralności połączenia.
- Podwójnie powlekany uchwyt dla lepszego chwytu i większej kontroli.



Opis	Długość (mm)	Końcówka	Tip Angle [°]	Ilość w op.	Min. zam.	Numer Artykułu	Kod EAN
Małe szczypce do pierścieni Segera – proste 0,9mm	154	0.9mm	18°	1	1	4932492487	4058546418540
Małe szczypce do pierścieni Segera – 45°, 0,9mm	152	0.9mm	45°	1	1	4932492488	4058546418557
Małe szczypce do pierścieni Segera – 90°, 0,9mm	147	0.9mm	90°	1	1	4932492489	4058546418564
Średnie szczypce do pierścieni Segera – proste 1,2mm	154	1.2mm	18°	1	1	4932492490	4058546418571
Średnie szczypce do pierścieni Segera – 45°, 1,2mm	152	1.2mm	45°	1	1	4932492491	4058546418588
Średnie szczypce do pierścieni Segera – 90°, 1,2mm	147	1.2mm	90°	1	1	4932492492	4058546418595
Duże szczypce do pierścieni Segera – proste 1,8mm	188	1.8mm	18°	1	1	4932492493	4058546418601
Duże szczypce do pierścieni Segera – 45°, 1,8mm	186	1.8mm	45°	1	1	4932492494	4058546418618
Duże szczypce do pierścieni Segera – 90°, 1,8mm	179	1.8mm	90°	1	1	4932492495	4058546418625
Zestaw szczypiec do pierścieni Segera 9szt.				9	1	4932492496	4058546418632

Etui do przechowywania z magnetyczną podstawą, Małe szczypce do pierścieni Segera – proste 0,9mm, Małe szczypce do pierścieni Segera – 45°, 0,9mm, Małe szczypce do pierścieni Segera – 90°, 0,9mm, Średnie szczypce do pierścieni Segera – proste 1,2mm, Średnie szczypce do pierścieni Segera – 45°, 1,2mm, Średnie szczypce do pierścieni Segera – 90°, 1,2mm, Duże szczypce do pierścieni Segera – proste 1,8mm, Duże szczypce do pierścieni Segera – 45°, 1,8mm, Duże szczypce do pierścieni Segera – 90°, 1,8mm



## Szczypce zaciskowe TORQUE LOCK<sup>™</sup>

- Szczypce zaciskowe TORQUE LOCK<sup>™</sup>. Szybki montaż i łatwe zwalnianie w przypadku zaciskania płaskiego i okrągłego materiału. Można przyłożyć dodatkową siłę do śruby TORQUE LOCK<sup>™</sup> w celu lepszego i pewniejszego zacisku
- Utwardzone szczęki: lepsza siła zacisku na materiale
- Zabezpieczenie przed rdzą: chromowane narzędzie ma większą trwałość dzięki odporności na korozję
- Kontrolowane zwalnianie: szybkie i łatwe zwalnianie jedną ręką
- Szczypce MAXBITE<sup>™</sup> posiadają specjalną geometrię szczęki dla maksymalnej przyczepności

	Długość całkowita (mm)	Długość całkowita (cale)	Typ szczęk	Zdolność szczęk do zaciskania przedmiotów płaskich mm	Otwarcie szczęk dla rur (mm)	Ilość w op.	Min. zam.	Numer Artykułu	Kod EAN
①	170	7	Maxbite <sup>™</sup>	-	38	1	1	4932471730	4058546296292
②	250	10	Maxbite <sup>™</sup>	-	50	1	1	4932471729	4058546296285
③	127	5	wygięte	-	26	1	1	4932472263	4058546339098
④	170	7	wygięte	-	38	1	1	4932471732	4058546296315
⑤	250	10	wygięte	-	51	1	1	4932471725	4058546296247
⑥	250	10	płaskie	30	-	1	1	4932471726	4058546296254
⑦	100	4	płaski długi nos	42	-	1	1	4932472262	4058546339081
⑧	150	6	płaski długi nos	52	-	1	1	4932471731	4058546296308
⑨	230	9	płaski długi nos	76	-	1	1	4932471733	4058546296322
⑩	72	4	wygięte	-	18	1	1	4932493618	4058546484897
⑪	343	12	powiększone	-	90	1	1	4932493619	4058546484903

**TORQUE LOCK<sup>™</sup>**



## Zaciski blokujące typu-C TORQUE LOCK™

- Zaciski blokujące typu C TORQUE LOCK™. Szybki montaż i łatwe zwalnianie w przypadku zaciskania płaskich i okrągłych materiałów do spawania. Można przyłożyć dodatkową siłę do śruby TORQUE LOCK™ w celu lepszego i pewniejszego zacisku
- Utwardzone szczęki: lepsza siła zacisku na materiale
- Zabezpieczenie przed rdzą: chromowane narzędzie ma większą trwałość dzięki redukcji korozji
- Kontrolowane zwalnianie: szybkie i łatwe zwalnianie jedną ręką

	Długość całkowita (mm)	Długość całkowita (cale)	Typ szczęk	Zdolność szczęk do zaciskania przedmiotów płaskich mm	Ilość w op.	Min. zam.	Numer Artykułu	Kod EAN
①	230	9	Szerokie z punktowymi końcówkami	114	1	1	4932472257	4058546339036
②	480	18	Szerokie z punktowymi końcówkami	170	1	1	4932472259	4058546339050
③	280	11	zwykłe spiczaste	90	1	1	4932471728	4058546296278
④	480	18	Końcówki punktowe	170	1	1	4932472260	4058546339067
⑤	230	9	Szerokie ruchome końcówki	114	1	1	4932472258	4058546339043
⑥	280	11	końcówki obrotowe	100	1	1	4932471727	4058546296261
⑦	480	18	Ruchome końcówki	170	1	1	4932472261	4058546339074
⑧	152	6	zwykłe spiczaste	57.2	1	1	4932493617	4058546484880

**TORQUE LOCK™**

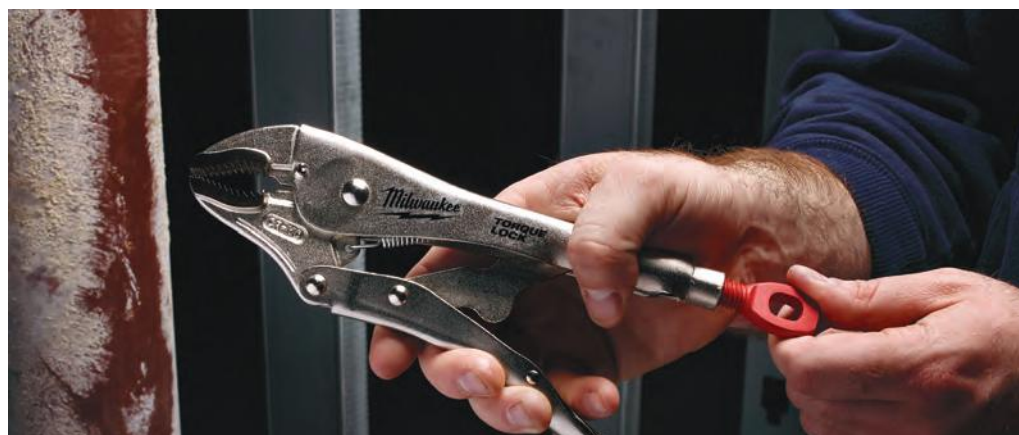
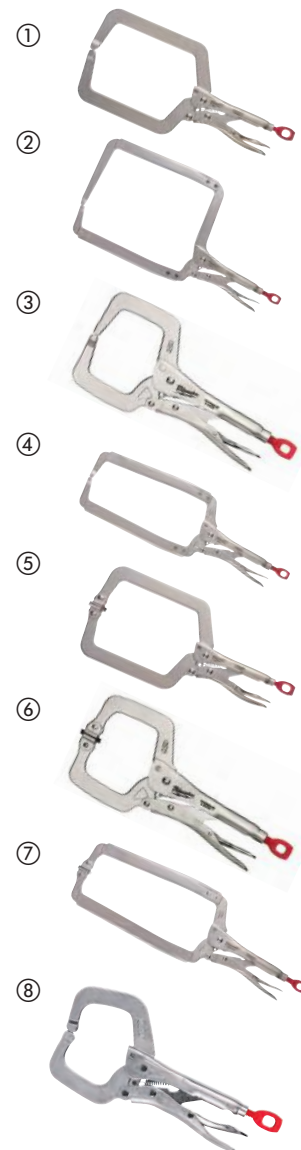

## Zaciski blokujące spawalnicze TORQUE LOCK™

**NOWOŚĆ**

- TORQUE LOCK™ umożliwia szybsze ustawianie i łatwe zwalnianie w przypadku zaciskania płaskich i okrągłych materiałów do spawania. Do śruby TORQUE LOCK™ można przyłożyć dodatkową siłę w celu uzyskania lepszego i pewniejszego zacisku. Może być również używany do zawieszania / przechowywania.
- Specjalne szczęki w kształcie litery do chwymania zarówno okrągłych, jak i kwadratowych rur podczas spawania
- Hartowany, utwardzony materiał szczęk zapewnia lepszą przyczepność, pewniejszy chwyt i większą siłę zacisku na obrabianym materiale.
- Ochrona przed rdzą: pokrycie chromem wydłuża żywotność i redukuje korektę



Opis	Długość (mm)	Długość [Inch]	Ilość w op.	Min. zam.	Numer Artykułu	Kod EAN
Zaciski blokujące spawalnicze TORQUE LOCK™ 9" - 229mm	275	10.85	1	1	4932493616	4058546484873

## Szczypce TORQUE LOCK™ do blach

- TORQUE LOCK™: Szybsza regulacja narzędzia. Możliwość użycia wkrętaka jako dodatkowej dźwigni podczas zaciskania i zwalniania chwytu. Może być też użyty jako otwór do powieszenia lub przechowywania narzędzia
- Hartowane szczęki: mocniejszy chwyt na materiale
- Ochrona przed rdzą: pokrycie chromem wydłuża żywotność i redukuje korektę
- Konstrukcja dźwigni zwalniającej: wygoda na miejscu pracy
- Ząbkowanie sprawia że wszystkie zagniatanie, formatowanie, ściskanie staje się łatwe
- Jest idealne do chwytania elementów blaszanych



Opis	Długość całkowita (mm)	Długość całkowita (cale)	Zdolność szczęk do zaciskania przedmiotów płaskich mm	Ilość w op.	Min. zam.	Numer Artykułu	Kod EAN
TORQUE LOCK™ ząbkowane do blach	200	8	42	1	1	4932471734	4058546296339

## Szczypce łańcuchowe TORQUE LOCK™

- TORQUE LOCK™: Szybsza regulacja narzędzia. Możliwość użycia wkrętaka jako dodatkowej dźwigni podczas zaciskania i zwalniania chwytu. Może być też użyty jako otwór do powieszenia lub przechowywania narzędzia
- Hartowane szczęki: mocniejszy chwyt na materiale
- Ochrona przed rdzą: pokrycie chromem wydłuża żywotność i redukuje korektę
- Konstrukcja dźwigni zwalniającej: wygoda na miejscu pracy
- Ząbkowanie sprawia że wszystkie zagniatanie, formatowanie, ściskanie staje się łatwe
- Łatwa regulacja dzięki mechanizmowi zapadkowemu



Opis	Długość całkowita (mm)	Długość całkowita (cale)	Otwarcie szczęk dla rur (mm)	Ilość w op.	Min. zam.	Numer Artykułu	Kod EAN
Szczypce łańcuchowe TORQUE LOCK™	270	9	79	1	1	48223542	045242472727



## Klucze nastawne do rur

- Mocny chwyt do pewnego trzymania rur i kształtek
- Podwójna sprężyna zapewniająca maksymalną trwałość i żywotność
- Ergonomiczny uchwyt komfortowy dla dłoni, nie wbija się w palce
- Hartowane szczęki aby zwiększyć trwałość i poprawić chwyt
- Otwór do przechowywania na wieszaku



Opis	Długość całkowita (mm)	Długość całkowita (cale)	Otwarcie szczęk dla rur (mm)	Rozmiar szczęk do rur (cale)	Waga (g)	Ilość w op.	Min. zam.	Numer Artykułu	Kod EAN
Aluminiowy klucz do rur 250 mm	250	10	38	1.5	598	1	1	48227210	045242342372
Aluminiowy klucz do rur 300 mm	300	12	51	2	816	1	1	48227212	045242342389
① Aluminiowy klucz do rur 350 mm	350	14	51	2	1076	1	1	48227214	045242342396
Aluminiowy klucz do rur 450 mm	450	18	63	2.5	1630	1	1	48227218	045242342419
Aluminiowy klucz do rur 600 mm	600	24	76	3	2644	1	1	48227224	045242342426
Metalowy klucz do rur 250 mm	250	10	38	1.5	916	1	1	48227110	045242342334
② Metalowy klucz do rur 300 mm	300	12	51	2	1270	1	1	48227112	045242342341
Metalowy klucz do rur 350 mm	350	14	51	2	1627	1	1	48227114	045242342358
Metalowy klucz do rur 450 mm	450	18	63	2.5	2531	1	1	48227118	045242342365

## Klucz nastawny do rur CHEATER

- Wysuwany uchwyt regulowany w zakresie 450 i 600 mm.
- Długość 250mm po zdjęciu uchwytu pozwala na pracę w ciasnych miejscach.
- Konstrukcja z aluminium gwarantuje lekkość.
- Kształt szczęki pozwala na pewny chwyt na rurach i instalacjach.
- Ergonomiczny uchwyt komfortowy dla dłoni, nie wbija się w dłoń i palce.
- Hartowane szczęki, aby zwiększyć trwałość i poprawić chwyt.



Opis	Długość całkowita (cale)	Otwarcie szczęk dla rur (mm)	Rozmiar szczęk do rur (cale)	Waga (g)	Ilość w op.	Min. zam.	Numer Artykułu	Kod EAN
Klucz nastawny do rur CHEATER	10 / 18 / 24	63	2.5	2019	1	1	4932478672	4058546348656

## Klucz nastawny do rur Cheater 3 w 1

- Nowość na świecie 3 długości: 10"/250mm do pracy w ciasnych miejscach, 18"/450mm uniwersalny rozmiar, 24"/600 mm jeśli potrzebujemy użyć maksymalnej siły
- Mocny chwyt do pewnego trzymania rur i kształtek
- Podwójna sprężyna - maksymalna trwałość i żywotność
- Ergonomiczny uchwyt komfortowy dla dłoni, nie wbija się w palce
- Ergonomiczny kształt haka szczęki - do łatwego oderwania od przedmiotu obrabianego
- Hartowane szczęki, aby zwiększyć trwałość i poprawić chwyt
- Otwór do przechowywania na wieszaku

**Milwaukee**  
**CHEATER**

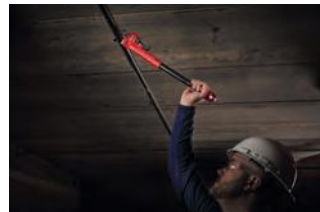

Opis	Długość całkowita (mm)	Długość całkowita (cale)	Otwarcie szczęk dla rur (mm)	Rozmiar szczęk do rur (cale)	Waga (g)	Ilość w op.	Min. zam.	Numer Artykułu	Kod EAN
Klucz nastawny do rur	250/450/600	10/18/24	63	2.5	3243	1	1	48227314	045242342402

## Klucze nastawne

- Dokładna regulacja ustawienia klucza. Precyzyjny mechanizm i niska tolerancja "luzu". Szczęki nie rozsuwają się podczas użytkowania
- Chromowana powierzchnia dla najlepszej ochrony przed rdzą
- Ergonomiczny zaokrąglony uchwyt dla maksymalnego komfortu użytkowania
- Wąska głowica umożliwia pracę w ciasnych miejscach
- Równoległe szczęki nie ślizgają się, a więc nie niszczą wykończonych powierzchni
- Trwałe laserowe oznaczenie rozmiaru - łatwiejsze ustawianie
- Klucz 8" z szerokim zakresem szczęk 38mm (48227508) - ułatwia pracę w miejscach trudno dostępnych
- Otwór do przechowywania na wieszaku



	Długość całkowita (mm)	Długość całkowita (cale)	Otwarcie szczęk dla rur (mm)	Grubość szczęk (mm)	Grubość wierzchołka (mm)	Waga (g)	Ilość w op.	Min. zam.	Numer Artykułu	Kod EAN	
	150	6	24.5	11.5	7,7	186	1	1	48227406	045242356225	
	200	8	30	14	8,7	353	1	1	48227408	045242356218	
①	200	8	40	14	8,1	385	1	1	48227508	045242356232	
	250	10	36.5	16	9,9	535	1	1	48227410	045242356201	
	300	12	42.5	17	10,8	748	1	1	48227412	045242356195	
	380	15	46	22	13,5	1,470	1	1	48227415	045242356188	
②	Klucze nastawne - 2pak 150 mm (48227406) i 250 mm (48227410)							1	2	48227400	045242358823
③	Klucze nastawne - 3pak 150mm (48227406), 200mm (48227408) + 250mm (48227410)							3	1	4932493414	4058546482855

## Klucz do umywalek

- Klucz kompatybilny z kluczem do nasadek  $\frac{3}{8}$ "
- Konstrukcja umożliwiająca przyłożenie dodatkowej siły podczas odkręcania
- Pokrętło w kształcie gałki – bardziej komfortowe niż kwadratowe
- Łatwa regulacja uchwytu: najlepsze w swojej klasie możliwości regulacji



Opis	Rozmiar szczęk (mm)	Ilość w op.	Min. zam.	Numer Artykułu	Kod EAN
Klucz do umywalek	10 - 32	1	1	48227001	045242366170
Klucz do umywalek	32 - 65	1	1	48227002	045242366187

## Klucz szwedzki nastawny typ S

- Wykonane ze stali chromowo-wanadowej, hartowane i odpuszczone w oleju (DIN 5234).
- Odchylenie 45° umożliwia pracę w trudno dostępnych miejscach.
- Asymetrycznie ząbkowane szczęki hartowane indukcyjnie zapewniają najmocniejszy chwyt.
- Dwuteowa rękojeść dla maksymalnej trwałości.



Długość całkowita (mm)	Max. średnica rury [Ø mm]	Waga (g)	Ilość w op.	Min. zam.	Numer Artykułu	Kod EAN
340	52	965	1	1	4932464576	4058546225216
450	67	1570	1	1	4932464577	4058546225223
550	83	3000	1	1	4932464578	4058546225230

## Narzędzie do przeciągania przewodów

- Wysoce elastyczna linka ułatwia przeciąganie przewodów.
- Większa średnica ułatwia wprowadzanie linki.
- Potrójny splot zapobiega zginaniu się linki.
- Konstrukcja obudowy zmniejsza tarcie linki i zapewnia płynny wysuw.
- Możliwość trzymania narzędzia za wewnętrzny chwyt dla wygodniejszego zwijania linki.

Opis	Długość (m)	Ilość w op.	Min. zam.	Numer Artykułu	Kod EAN
Narzędzie do przeciągania przewodów - linka stalowa 7,5 m	7.5	1	1	4932472120	4058546325169
① Narzędzie do przeciągania przewodów - linka stalowa 15 m	15	1	1	4932472121	4058546325176
Narzędzie do przeciągania przewodów - linka poliestrowa 15 m	15	1	1	4932472118	4058546325145
② Narzędzie do przeciągania przewodów - linka poliestrowa 30 m	30	1	1	4932472119	4058546325152

①



②



## Klucze płasko-oczkowe MAX BITE<sup>™</sup>

- Uchwyt MAX BITE<sup>™</sup> zapewnia lepszy chwyt i zapobiega wyrabianiu łbów śrub i nakrętek.
- Zaokrąglona dwuteowa rękojeść dla wygodnego chwytu.
- Czytelne oznaczenia na boku klucza wypełnione tuszem - łatwa identyfikacja rozmiaru.
- Odchylenie 15°



Opis	Długość całkowita (mm)	Ilość w op.	Min. zam.	Numer Artykułu	Kod EAN
Klucz płasko-oczkowy Maxbite 6 mm	128	1	1	4932480197	4058546404826
Klucz płasko-oczkowy Maxbite 7 mm	135	1	1	4932480198	4058546404833
Klucz płasko-oczkowy Maxbite 8 mm	140	1	1	4932471516	4058546294151
Klucz płasko-oczkowy Maxbite 9 mm	150	1	1	4932471517	4058546294168
Klucz płasko-oczkowy Maxbite 10 mm	158	1	1	4932471518	4058546294175
Klucz płasko-oczkowy Maxbite 11 mm	165	1	1	4932471519	4058546294182
Klucz płasko-oczkowy Maxbite 12 mm	172	1	1	4932471520	4058546294199
Klucz płasko-oczkowy Maxbite 13 mm	180	1	1	4932471521	4058546294205
Klucz płasko-oczkowy Maxbite 14 mm	190	1	1	4932471522	4058546294212
Klucz płasko-oczkowy Maxbite 15 mm	200	1	1	4932471523	4058546294229
Klucz płasko-oczkowy Maxbite 16 mm	210	1	1	4932471524	4058546294236
Klucz płasko-oczkowy Maxbite 17 mm	225	1	1	4932471525	4058546294243
Klucz płasko-oczkowy Maxbite 18 mm	235	1	1	4932471526	4058546294250
Klucz płasko-oczkowy Maxbite 19 mm	250	1	1	4932471527	4058546294267
Klucz płasko-oczkowy Maxbite 20 mm	262	1	1	4932471528	4058546294274
Klucz płasko-oczkowy Maxbite 21 mm	272	1	1	4932471529	4058546294281
Klucz płasko-oczkowy Maxbite 22 mm	295	1	1	4932471530	4058546294298
Klucz płasko-oczkowy Maxbite 23 mm	310	1	1	4932480199	4058546404840
Klucz płasko-oczkowy Maxbite 24 mm	315	1	1	4932480200	4058546404857
Klucz płasko-oczkowy Maxbite 25 mm	340	1	1	4932480201	4058546404864
Klucz płasko-oczkowy Maxbite 26 mm	340	1	1	4932480202	4058546404871
Klucz płasko-oczkowy Maxbite 27 mm	367	1	1	4932480203	4058546404888
Klucz płasko-oczkowy Maxbite 28 mm	367	1	1	4932480204	4058546404895
Klucz płasko-oczkowy Maxbite 29 mm	393	1	1	4932480205	4058546404901
Klucz płasko-oczkowy Maxbite 30 mm	393	1	1	4932480206	4058546404918
Klucz płasko-oczkowy Maxbite 32 mm	429	1	1	4932480207	4058546404925
Klucz płasko-oczkowy Maxbite 36 mm	513	1	1	4932480208	4058546404932

## Zestawy kluczy płasko-oczkowych MAX BITE<sup>™</sup>

- Uchwyt MAX BITE<sup>™</sup> zapewnia lepszy chwyt wyrobionych łbów śrub i nakrętek.
- Zaokrąglona dwuteowa rękojeść dla wygodnego chwytu.
- Zoptymalizowane przechowywanie - zestaw 7 szt. posiada wygodny uchwyt do przenoszenia, natomiast zestaw 15 szt. wyposażony jest w podstawkę do wygodnego przechowywania w szufladzie.
- Czytelne oznaczenia na boku klucza - łatwa identyfikacja rozmiaru.
- Odchylenie 15° dla wygodnej pracy w ciasnych i trudno dostępnych miejscach.
- Chromowane wykończenie - profesjonalny wygląd i łatwe czyszczenie.



①

Opis	Ilość w op.	Min. zam.	Numer Artykułu	Kod EAN
<b>Zestaw kluczy płasko-oczkowych MAX BITE<sup>™</sup> 7 szt. - wariant metryczny</b>				
① 8, 10, 12, 13, 14, 15, 17 mm	7	1	4932464257	4058546222024
<b>Zestaw kluczy płasko-oczkowych MAX BITE<sup>™</sup> 15 szt. - wariant metryczny</b>				
② 8, 9, 10, 11, 12, 13, 14, 15, 16, 17, 18, 19, 20, 21, 22 mm	15	1	4932464258	4058546222031



## Klucze płasko-oczkowe z grzechotką MAX BITE™

- Mechanizm grzechotki ze 144 zębami/ skok 2,5° umożliwia pracę w ciasnych przestrzeniach
- Podwójnie ułożone zapadki gwarantują dłuższą żywotność grzechotki.
- Uchwyt MAX BITE™ zapewnia lepszy chwyt i zapobiega wyrabianiu łbów śrub i nakrętek.
- Zaokrąglona dwuteowa rękojeść dla wygodnego chwytu.
- Czytelne oznaczenia na boku klucza wypełnione tuszem - łatwa identyfikacja rozmiaru.
- Chromowane wykończenie - profesjonalny wygląd i łatwe czyszczenie.



Opis	Długość całkowita (mm)	Ilość w op.	Min. zam.	Numer Artykułu	Kod EAN
Klucz płasko-oczkowy z grzechotką Maxbite 6 mm	134	1	1	4932480209	4058546404949
Klucz płasko-oczkowy z grzechotką Maxbite 7 mm	142	1	1	4932480210	4058546404956
Klucz płasko-oczkowy z grzechotką Maxbite 8 mm	146	1	1	4932471501	4058546294007
Klucz płasko-oczkowy z grzechotką Maxbite 9 mm	156	1	1	4932471502	4058546294014
Klucz płasko-oczkowy z grzechotką Maxbite 10 mm	165	1	1	4932471503	4058546294021
Klucz płasko-oczkowy z grzechotką Maxbite 11 mm	172	1	1	4932471504	4058546294038
Klucz płasko-oczkowy z grzechotką Maxbite 12 mm	179	1	1	4932471505	4058546294045
Klucz płasko-oczkowy z grzechotką Maxbite 13 mm	187	1	1	4932471506	4058546294052
Klucz płasko-oczkowy z grzechotką Maxbite 14 mm	198	1	1	4932471507	4058546294069
Klucz płasko-oczkowy z grzechotką Maxbite 15 mm	208	1	1	4932471508	4058546294076
Klucz płasko-oczkowy z grzechotką Maxbite 16 mm	218	1	1	4932471509	4058546294083
Klucz płasko-oczkowy z grzechotką Maxbite 17 mm	234	1	1	4932471510	4058546294090
Klucz płasko-oczkowy z grzechotką Maxbite 18 mm	243	1	1	4932471511	4058546294106
Klucz płasko-oczkowy z grzechotką Maxbite 19 mm	258	1	1	4932471512	4058546294113
Klucz płasko-oczkowy z grzechotką Maxbite 20 mm	272	1	1	4932471513	4058546294120
Klucz płasko-oczkowy z grzechotką Maxbite 21 mm	282	1	1	4932471514	4058546294137
Klucz płasko-oczkowy z grzechotką Maxbite 22 mm	303	1	1	4932471515	4058546294144
Klucz płasko-oczkowy z grzechotką Maxbite 24 mm	320	1	1	4932480211	4058546404963
Klucz płasko-oczkowy z grzechotką Maxbite 25 mm	341	1	1	4932480212	4058546404970
Klucz płasko-oczkowy z grzechotką Maxbite 27 mm	367	1	1	4932480213	4058546404987
Klucz płasko-oczkowy z grzechotką Maxbite 30 mm	393	1	1	4932480214	4058546404994
Klucz płasko-oczkowy z grzechotką Maxbite 32 mm	429	1	1	4932480215	4058546405007

## Zestawy kluczy płasko-oczkowych z grzechotką MAX BITE™

- Mechanizm grzechotki ze 144 zębami umożliwia pracę w ciasnych przestrzeniach.
- Zaokrąglona dwuteowa rękojeść dla wygodnego chwytu.
- Czytelne oznaczenia na boku klucza - łatwa identyfikacja rozmiaru.
- Odchylenie 15° dla wygodnej pracy w ciasnych i trudno dostępnych miejscach.
- Chromowane wykończenie - profesjonalny wygląd i łatwe czyszczenie.
- Zaokrąglona dwuteowa rękojeść dla wygodnego chwytu.

Opis	Ilość w op.	Min. zam.	Numer Artykułu	Kod EAN
① Zestaw kluczy płasko-oczkowych MAX BITE™ z grzechotką 7 szt. - wariant metryczny 8, 10, 12, 13, 14, 15, 17 mm	7	1	4932464993	4058546229382
② Zestaw kluczy płasko-oczkowych MAX BITE™ z grzechotką 15 szt. - wariant metryczny 8, 9, 10, 11, 12, 13, 14, 15, 16, 17, 18, 19, 20, 21, 22 mm	15	1	4932464994	4058546229399

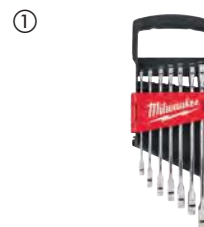

## Klucze płasko-oczkowe MAXBITE<sup>™</sup> z ruchomą główką grzechotki

- Ruchoma o 180° główka grzechotki umożliwia pracę w trudno dostępnych miejscach.
- Uchwyt MAXBITE<sup>™</sup> zapewnia lepszy chwyt nawet przy wyrobionych łbach śrub i nakrętek.
- Mechanizm grzechotki z 144 zębami i skok roboczy 2,5° umożliwiają pracę w ciasnych przestrzeniach.
- Podwójne, wytrzymałe zapadki grzechotki zapewniają długą żywotność narzędzia.
- Zaokrąglona dwuteowa rękojeść dla wygodnego chwytu.
- Oznaczenia wypełnione tuszem dla łatwej identyfikacji rozmiaru.
- Stal stopowa chromowana.



Opis	Długość całkowita (mm)	Ilość w op.	Min. zam.	Numer Artykułu	Kod EAN
Klucz płasko-oczkowy MAXBITE <sup>™</sup> z ruchomą główką grzechotki 8 mm	146	1	1	4932480181	4058546404666
Klucz płasko-oczkowy MAXBITE <sup>™</sup> z ruchomą główką grzechotki 9 mm	156	1	1	4932480182	4058546404673
Klucz płasko-oczkowy MAXBITE <sup>™</sup> z ruchomą główką grzechotki 10 mm	165	1	1	4932480183	4058546404680
Klucz płasko-oczkowy MAXBITE <sup>™</sup> z ruchomą główką grzechotki 11 mm	172	1	1	4932480184	4058546404697
Klucz płasko-oczkowy MAXBITE <sup>™</sup> z ruchomą główką grzechotki 12 mm	179	1	1	4932480185	4058546404703
Klucz płasko-oczkowy MAXBITE <sup>™</sup> z ruchomą główką grzechotki 13 mm	187	1	1	4932480186	4058546404710
Klucz płasko-oczkowy MAXBITE <sup>™</sup> z ruchomą główką grzechotki 14 mm	198	1	1	4932480187	4058546404727
Klucz płasko-oczkowy MAXBITE <sup>™</sup> z ruchomą główką grzechotki 15 mm	208	1	1	4932480188	4058546404734
Klucz płasko-oczkowy MAXBITE <sup>™</sup> z ruchomą główką grzechotki 16 mm	218	1	1	4932480189	4058546404741
Klucz płasko-oczkowy MAXBITE <sup>™</sup> z ruchomą główką grzechotki 17 mm	233	1	1	4932480190	4058546404758
Klucz płasko-oczkowy MAXBITE <sup>™</sup> z ruchomą główką grzechotki 18 mm	243	1	1	4932480191	4058546404765
Klucz płasko-oczkowy MAXBITE <sup>™</sup> z ruchomą główką grzechotki 19 mm	256	1	1	4932480192	4058546404772
Klucz płasko-oczkowy MAXBITE <sup>™</sup> z ruchomą główką grzechotki 20 mm	272	1	1	4932480193	4058546404789
Klucz płasko-oczkowy MAXBITE <sup>™</sup> z ruchomą główką grzechotki 21 mm	282	1	1	4932480194	4058546404796
Klucz płasko-oczkowy MAXBITE <sup>™</sup> z ruchomą główką grzechotki 22 mm	303	1	1	4932480195	4058546404802

## Zestaw kluczy płasko-oczkowych MAXBITE<sup>™</sup> z ruchomą główką grzechotki

- Ruchoma o 180° główka grzechotki umożliwia pracę w trudno dostępnych miejscach.
- Uchwyt MAXBITE<sup>™</sup> zapewnia lepszy chwyt nawet przy wyrobionych łbach śrub i nakrętek.
- Mechanizm grzechotki z 144 zębami i skok roboczy 2,5° umożliwiają pracę w ciasnych przestrzeniach.
- Podwójne, wytrzymałe zapadki grzechotki zapewniają długą żywotność narzędzia.
- Zaokrąglona dwuteowa rękojeść dla wygodnego chwytu.
- Czytelne oznaczenia na boku klucza - łatwa identyfikacja rozmiaru.
- Stal stopowa chromowana.

Opis	Ilość w op.	Min. zam.	Numer Artykułu	Kod EAN
① Klucze płasko-oczkowe MAXBITE <sup>™</sup> z ruchomą główką grzechotki - zestaw 7 szt. 8, 10, 12, 13, 14, 15, 17 mm	7	1	4932478557	4058546347505
② Klucze płasko-oczkowe MAXBITE <sup>™</sup> z ruchomą główką grzechotki - zestaw 15 szt. 8, 9, 10, 11, 12, 13, 14, 15, 16, 17, 18, 19, 20, 21, 22 mm	15	1	4932478558	4058546347512

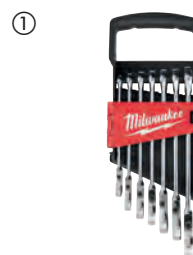

## Klucze dwustronnie płaskie

**NOWOŚĆ**

- Wąska konstrukcja główki dla lepszego dostępu w ciasnych miejscach.
- Zaokrąglony uchwyt typu I-beam dla wygodnego przykładania momentu obrotowego.
- Oznaczenia rozmiaru wypełnione tuszem dla łatwej identyfikacji potrzebnego rozmiaru.
- Chromowane wykończenie - profesjonalny wygląd i łatwe czyszczenie.



Opis	Rozmiar tarczy (mm)	Ilość w op.	Min. zam.	Numer Artykułu	Kod EAN
Klucze dwustronnie otwarte - 4x5mm	4x5mm	1	1	4932492715	4058546475864
Klucz dwustronnie płaski - 6x7mm	6x7mm	1	1	4932492716	4058546475871
Klucz dwustronnie płaski - 8x9mm	8x9mm	1	1	4932492717	4058546475888
Klucz dwustronnie płaski - 8x10mm	8x10mm	1	1	4932492718	4058546475895
Klucz dwustronnie płaski - 10x11mm	10x11mm	1	1	4932492719	4058546475901
Klucz dwustronnie płaski - 10x13mm	10x13mm	1	1	4932492720	4058546475918
Klucz dwustronnie płaski - 12x13mm	12x13mm	1	1	4932492721	4058546475925
Klucz dwustronnie płaski - 12x14mm	12x14mm	1	1	4932492722	4058546475932
Klucz dwustronnie płaski - 13x17mm	13x17mm	1	1	4932492723	4058546475949
Klucz dwustronnie płaski - 14x15mm	14x15mm	1	1	4932492724	4058546475956
Klucz dwustronnie płaski - 16x17mm	16x17mm	1	1	4932492725	4058546475963
Klucz dwustronnie płaski - 17x19mm	17x19mm	1	1	4932492726	4058546475970
Klucz dwustronnie płaski - 18x19mm	18x19mm	1	1	4932492727	4058546475987
Klucz dwustronnie płaski - 20x22mm	20x22mm	1	1	4932492728	4058546475994
Klucz dwustronnie płaski - 21x23mm	21x23mm	1	1	4932492729	4058546476007
Klucz dwustronnie płaski - 22x24mm	22x24mm	1	1	4932492730	4058546476014
Klucz dwustronnie płaski - 24x27mm	24x27mm	1	1	4932492731	4058546476021
Klucz dwustronnie płaski - 25x28mm	25x28mm	1	1	4932492732	4058546476038
Klucz dwustronnie płaski - 27x29mm	27x29mm	1	1	4932492733	4058546476045
Klucz dwustronnie płaski - 30x32mm	30x32mm	1	1	4932492734	4058546476052
Klucz dwustronnie płaski - 34x36mm	34x36mm	1	1	4932492735	4058546476069
Klucz dwustronnie płaski - 36x41mm	36x41mm	1	1	4932492736	4058546476076
Klucz dwustronnie płaski - 24x26mm	24x26mm	1	1	4932493258	4058546481292

## Klucze dwustronnie płaskie

**NOWOŚĆ**

- Wąska konstrukcja główki dla lepszego dostępu w ciasnych miejscach.
- Zaokrąglony uchwyt typu I-beam dla wygodnego przykładania momentu obrotowego.
- Oznaczenia rozmiaru wypełnione tuszem dla łatwej i szybszej identyfikacji potrzebnego rozmiaru.
- Chromowane wykończenie - profesjonalny wygląd i łatwe czyszczenie.
- Zesawy w wytrzymałym etui.

Opis	Ilość w op.	Min. zam.	Numer Artykułu	Kod EAN
① Zestaw kluczy dwustronnie płaskich - 7 szt.  6x7mm, 8x9mm, 10x11mm, 12x13mm, 14x15mm, 16x17mm, 18x19mm	7	1	4932492713	4058546475840
② Klucze dwustronnie płaskie - zestaw 12szt.  6x7mm, 8x9mm, 10x11mm, 12x13mm, 14x15mm, 16x17mm, 18x19mm, 20x22mm, 21x23mm, 25x28mm, 27x29mm, 30x32mm	12	1	4932492714	4058546475857



## Klucze oczkowe podwójnie odsadzone

**NOWOŚĆ**

- Uchwyt zagięty pod kątem 75 ° zapewnia lepszy dostęp w ciasnych przestrzeniach.
- Dwuteowa rękojeść zapewnia wygodę w przypadku dużego momentu obrotowego.
- Wytłoczone i wypełnione tuszem rozmiary kluczy dla łatwej i szybszej indyfikacji rozmiaru.
- Chromowane wykończenie - profesjonalny wygląd i łatwe czyszczenie.



Opis	Ilość w op.	Min. zam.	Numer Artykułu	Kod EAN
Klucze oczkowe podwójnie odsadzone 6x7mm	1	1	4932492739	4058546476106
Klucze oczkowe podwójnie odsadzone 8x9mm	1	1	4932492740	4058546476113
Klucze oczkowe podwójnie odsadzone 8x10mm	1	1	4932492741	4058546476120
Klucze oczkowe podwójnie odsadzone 10x11	1	1	4932492742	4058546476137
Klucze oczkowe podwójnie odsadzone 12x13mm	1	1	4932492743	4058546476144
Klucze oczkowe podwójnie odsadzone 14x15mm	1	1	4932492744	4058546476151
Klucze oczkowe podwójnie odsadzone 16x17mm	1	1	4932492745	4058546476168
Klucze oczkowe podwójnie odsadzone 17x19mm	1	1	4932492746	4058546476175
Klucze oczkowe podwójnie odsadzone 18x19mm	1	1	4932492747	4058546476182
Klucze oczkowe podwójnie odsadzone 19x22mm	1	1	4932492748	4058546476199
Klucze oczkowe podwójnie odsadzone 20x22mm	1	1	4932492749	4058546476205
Klucze oczkowe podwójnie odsadzone 21x23mm	1	1	4932492750	4058546476212
Klucze oczkowe podwójnie odsadzone 22x24mm	1	1	4932492751	4058546476229
Klucze oczkowe podwójnie odsadzone 24x26mm	1	1	4932492752	4058546476236
Klucze oczkowe podwójnie odsadzone 24x27mm	1	1	4932492753	4058546476243
Klucze oczkowe podwójnie odsadzone 27x30mm	1	1	4932492754	4058546476250
Klucze oczkowe podwójnie odsadzone 27x32mm	1	1	4932492755	4058546476267
Klucze oczkowe podwójnie odsadzone 30x32mm	1	1	4932492756	4058546476274
Klucze oczkowe podwójnie odsadzone 25x28mm	1	1	4932493275	4058546481469

## Zestaw kluczy oczkowych podwójnie odsadzonych

**NOWOŚĆ**

- Uchwyt zagięty pod kątem 75 ° umożliwiający dotarcie do elementów
- Zaokrąglony uchwyt I-beam dla wygodnego przykładania momentu obrotowego,
- Wytłoczone i wypełnione tuszem rozmiary kluczy dla łatwej i szybszej indyfikacji rozmiaru.
- Chromowane wykończenie - profesjonalny wygląd i łatwe czyszczenie.

Opis	Ilość w op.	Min. zam.	Numer Artykułu	Kod EAN
① Zestaw kluczy oczkowych podwójnie odsadzonych. 6x7mm, 8x9mm, 10x11mm, 12x13mm, 14x15mm, 16x17mm, 18x19mm	7	1	4932492737	4058546476083
② Zestaw kluczy oczkowych powójnie odsadzonych 12szt. 6x7mm, 8x9mm, 10x11mm, 12x13mm, 14x15mm, 16x17mm, 18x19mm, 20x22mm, 21x23mm, 24x27mm, 25x28mm, 30x32mm	12	1	4932492738	4058546476090





## Klucze półotwarte

**NOWOŚĆ**

- Zoptymalizowana geometria główki zapewnia pewne mocowanie elementów złącznych i zapobiega wyrabianiu łbów śrub i nakrętek.
- Dwuteowa rękojeść zapewnia wygodę w przypadku dużego momentu obrotowego.
- Wyłtoczone i oznaczone tuszem rozmiary dla łatwej i szybkiej identyfikacji.
- Główna pod kątem 15° ułatwiająca dostęp do trudnych miejsc.



Opis	Ilość w op.	Min. zam.	Numer Artykułu	Kod EAN
Klucz półotwarty 8x10mm	1	1	4932480626	4058546409111
Klucz półotwarty 9x11mm	1	1	4932480575	4058546408602
Klucz półotwarty 10x11mm	1	1	4932480627	4058546409128
Klucz półotwarty 10x12mm	1	1	4932480576	4058546408619
Klucz półotwarty 12x14mm	1	1	4932480629	4058546409142
Klucz półotwarty 13x14mm	1	1	4932480577	4058546408626
Klucz półotwarty 14x17mm	1	1	4932480630	4058546409159
Klucz półotwarty 17x19mm	1	1	4932480631	4058546409166
Klucz półotwarty 19x22mm	1	1	4932480632	4058546409173



## Zestaw kluczy półotwartych

**NOWOŚĆ**

- Zoptymalizowana geometria główki zapewnia pewne mocowanie elementów złącznych i zapobiega wyrabianiu łbów śrub i nakrętek.
- Dwuteowa rękojeść zapewnia wygodę w przypadku dużego momentu obrotowego.
- Wyłtoczone i oznaczone tuszem rozmiary dla łatwej i szybkiej identyfikacji.
- Główna pod kątem 15° ułatwiająca dostęp do trudnych miejsc.
- Wytrzymała tacka do przechowywania.



Opis	Ilość w op.	Min. zam.	Numer Artykułu	Kod EAN
Zestaw kluczy do przewodów hamulcowych 6szt. 8x10mm, 10x11mm, 12x14mm, 14x17mm, 17x19mm, 19x22mm	6	1	4932480636	4058546409210



## Zestawy nasadek z grzechotką

- Mechanizm grzechotki z 90 zębami (skok roboczy 4°) umożliwiają pracę w ciasnych przestrzeniach.
- Dostarczane z wyjmowaną tacką, która ułatwia przechowywanie
- Czytelne oznaczenia rozmiaru na spłaszczonej części nasadki
- W pełni metalowa konstrukcja dla najwyższej trwałości
- Konstrukcja spłaszczona z 4 stron zapobiega przetaczaniu się nasadek
- Smukła konstrukcja ułatwia pracę w trudno dostępnych miejscach

Opis	Ilość w op.	Min. zam.	Numer Artykułu	Kod EAN
<b>① Nasadki 1/4" z grzechotką - metryczne - zestaw 28 szt.</b>  Nasadki standardowe: 5 mm, 5.5 mm, 6 mm, 7 mm, 8 mm, 9 mm, 10 mm, 11 mm, 12 mm, 13 mm, 14 mm, 15 mm; Nasadki długie: 5 mm, 5.5 mm, 6 mm, 7 mm, 8 mm, 9 mm, 10 mm, 11 mm, 12 mm, 13 mm, 14 mm, 15 mm	28	1	4932464943	4058546228880
<b>② Nasadki 1/4" z grzechotką - metryczne i calowe - zestaw 50 szt.</b>  Nasadki standardowe: 5/32", 3/16", 7/32", 1/4", 9/32", 5/16", 11/32", 3/8", 7/16", 1/2", 9/16", 5 mm, 5.5 mm, 6 mm, 7 mm, 8 mm, 9 mm, 10 mm, 11 mm, 12 mm, 13 mm, 14 mm, 15 mm; Nasadki długie: 5/32", 3/16", 7/32", 1/4", 9/32", 5/16", 11/32", 3/8", 7/16", 1/2", 9/16", 5 mm, 5.5 mm, 6 mm, 7 mm, 8 mm, 9 mm, 10 mm, 11 mm, 12 mm, 13 mm, 14 mm, 15 mm	50	1	4932464944	4058546228897
<b>③ Nasadki 3/8" z grzechotką - metryczne - zestaw 32 szt.</b>  Nasadki standardowe: 6 mm, 7 mm, 8 mm, 9 mm, 10 mm, 11 mm, 12 mm, 13 mm, 14 mm, 15 mm, 16 mm, 17 mm, 18 mm, 19 mm; Nasadki długie: 6 mm, 7 mm, 8 mm, 9 mm, 10 mm, 11 mm, 12 mm, 13 mm, 14 mm, 15 mm, 16 mm, 17 mm, 18 mm, 19 mm	32	1	4932464945	4058546228903
<b>④ Nasadki 3/8" z grzechotką - metryczne i calowe - zestaw 56 szt.</b>  Nasadki standardowe: 1/4", 5/16", 3/8", 7/16", 1/2", 9/16", 5/8", 11/16", 3/4", 13/16", 7/8", 5/16", 6 mm, 7 mm, 8 mm, 9 mm, 10 mm, 11 mm, 12 mm, 13 mm, 14 mm, 15 mm, 16 mm, 17 mm, 18 mm, 19 mm; Nasadki długie: 1/4", 5/16", 3/8", 7/16", 1/2", 9/16", 5/8", 11/16", 3/4", 13/16", 7/8", 5/16", 6 mm, 7 mm, 8 mm, 9 mm, 10 mm, 11 mm, 12 mm, 13 mm, 14 mm, 15 mm, 16 mm, 17 mm, 18 mm, 19 mm	56	1	4932464946	4058546228910
<b>⑤ Nasadki 1/2" z grzechotką - metryczne - zestaw 28 szt.</b>  Nasadki standardowe: 10 mm, 11 mm, 12 mm, 13 mm, 14 mm, 15 mm, 16 mm, 17 mm, 18 mm, 19 mm, 20 mm, 21 mm, 22 mm, 23 mm, 24 mm. Nasadki długie: 10 mm, 11 mm, 12 mm, 13 mm, 14 mm, 15 mm, 16 mm, 17 mm, 18 mm, 19 mm. Przedłużka 3", przedłużka 5", wyjmowana tacka do przechowywania.	28	1	4932471864	4058546297633
<b>⑥ Nasadki 1/4" z grzechotką - metryczne - zestaw 28 szt. w organizerze PACKOUT<sup>™</sup> SLIM średnim</b>  Nasadki standardowe: 5 mm, 5.5 mm, 6 mm, 7 mm, 8 mm, 9 mm, 10 mm, 11 mm, 12 mm, 13 mm, 14 mm, 15 mm. Nasadki długie: 5 mm, 5.5 mm, 6 mm, 7 mm, 8 mm, 9 mm, 10 mm, 11 mm, 12 mm, 13 mm, 14 mm, 15 mm	28	1	4932478812	4058546360948
<b>⑦ Nasadki 1/2" z grzechotką - metryczne - zestaw 32 szt. w organizerze PACKOUT<sup>™</sup> SLIM średnim</b>  Nasadki standardowe: 6 mm, 7 mm, 8 mm, 9 mm, 10 mm, 11 mm, 12 mm, 13 mm, 14 mm, 15 mm, 16 mm, 17 mm, 18 mm, 19 mm. Nasadki długie: 6 mm, 7 mm, 8 mm, 9 mm, 10 mm, 11 mm, 12 mm, 13 mm, 14 mm, 15 mm, 16 mm, 17 mm, 18 mm, 19 mm	32		4932478813	4058546360955
<b>⑧ Zestaw nasadek metrycznych 1/4" i 1/2" z grzechotką w organizerze PACKOUT, 63 szt.</b>  ORGANIZER PACKOUT, 1/2" Zestawy nasadek: 10 mm, 11 mm, 12 mm, 13 mm, 14 mm, 15 mm, 16 mm, 17 mm, 18 mm, 19 mm, 20 mm, 21 mm, 22 mm, 23 mm, 24 mm, 25 mm, 26 mm / Przeguby do nasadek: 10 mm, 11 mm, 12 mm, 13 mm, 14 mm, 15 mm, 16 mm, 17 mm, 18 mm, Przedłużki udarowe 19 mm / 1/2" 76 mm, 127 mm, Adapter przegubowy 1/2": Nasadki udarowe 1/4": 4mm, 4.5mm, 5 mm, 5.5 mm, 6 mm, 7 mm, 8 mm, 9 mm, 10 mm, 11 mm, 12 mm, 13 mm, 14 mm, 15 mm / Deep well sockets: 4 mm, 4.5 mm, 5 mm, 5.5 mm, 6 mm, 7 mm, 8 mm, 9 mm, 10 mm, 11 mm, 12 mm, 13 mm, 14 mm, Przedłużki udarowe 15 mm / 1/4" 76 mm, Przedłużki udarowe 152 mm, Adapter przegubowy 1/4"	63	1	4932493661	4058546485320

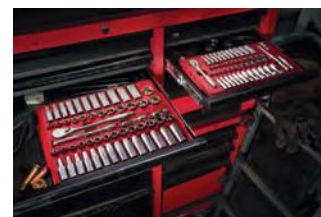

## Zestaw: Grzechotka, nasadki 1/4" i bity udarowe

- Mechanizm grzechotki z 90 zębami (skok roboczy 4°) umożliwia pracę w ciasnych przestrzeniach
- Konstrukcja spłaszczona z 4 stron zapobiega przetaczaniu się nasadek.
- Czytelne oznaczenia rozmiaru na spłaszczonej części nasadki.
- Spłaszczony z trzech stron uchwyt Tri-Lobe zapewnia wygodny chwyt i umożliwia przyłożenie większej siły.
- Bity udarowe SHOCKWAVE™



Opis	Ilość w op.	Min. zam.	Numer Artykułu	Kod EAN
<b>Zestaw: Grzechotka, nasadki 1/4" i bity udarowe</b>				
Grzechotka 1/4", Uchwyt wkrętakowy 1/4", standardowe nasadki: 5.5 mm, 6 mm, 7 mm, 8 mm, 9 mm, 10 mm, 11 mm, 12 mm, 13 mm, 14 mm, przedłużki: 76 mm, 152 mm, bity Shockwave: SL4.5 / SL5.5 / SL6.5 / PH1 / PH2 / PH3 / PZ1 / PZ2 / PZ3 / HEX 3 / HEX 4 / HEX 5 / HEX 6 / HEX 8 / TR10 / TR15 / TR20 / TR25 / TR27 / TR30 / TR40, złącze uniwersalne, adapter, nasadka 1/4SQ-1/4 Hex	38	1	4932479096	4058546368906

## Zestaw nasadek z grzechotką 1/4"

NOWOŚĆ

- Mechanizm grzechotki z 90 zębami (skok roboczy 4°) umożliwia pracę w ciasnych przestrzeniach
- Konstrukcja spłaszczona z 4 stron zapobiega przetaczaniu się nasadek.
- Bity udarowe SHOCKWAVE™ IMPACT DUTY, zaprojektowane do użytku z narzędziami udarowymi, są nie tylko idealne do ciężkich zastosowań udarowych, ale także stanowią pełne rozwiązanie systemowe dla wszystkich potrzeb użytkownika w zakresie wiercenia i mocowania.
- Wysokiej jakości pokrowiec i wyjmowana wkładka z pianki.



Opis	Ilość w op.	Min. zam.	Numer Artykułu	Kod EAN
<b>Kompaktowy zestaw grzechotek i nasadek 1/4"</b>				
kompatowna grzechotka 1/4", przeguby do nasadek udarowych 1/4" 76mm, 13x 1/4" nasadki (4, 4.5, 5, 5.5, 6, 7, 8, 9, 10, 11, 12, 13, 14mm), 1/4" Adapter do nasadek udarowych 1/4", 22x SHOCKWAVE™ IMPACT DUTY Bity (PH1, PH2, PZ1, PZ2, TX B08, TX B010, TX B015, TX B020, TX B025, TX B030, TX B040, SL0.8x5x5, TX 10, TX 15, TX 20, TX 25, TX 30, TX 40, Hex 3mm, Hex 4mm, Hex 5mm, Hex 6mm)	39	6	4932492672	4058546475437



## Zestaw nasadek 3/8" z grzechotką

- Ruchoma głowica grzechotki
- Smukła konstrukcja idealna do pracy w trudno dostępnych miejscach
- Nasadki kompatybilne z kluczem dla lepszego dokręcenia
- Łatwa organizacja, przechowywanie i transport



Opis	Ilość w op.	Min. zam.	Numer Artykułu	Kod EAN
<b>Zestaw nasadek sześciokątnych 3/8" wraz z grzechotką i przedłużką</b>				
Grzechotka 3/8", nasadki 3/8" 10, 12, 13, 14, 15, 17, 18, 19 mm, uchwyt do bitów, adapter kwadrat 1/4", przedłużka	12	1	48229001	045242495078

## Grzechotka 1/4"

- Mechanizm grzechotki z 90 zębami (skok roboczy 4°) umożliwia pracę w ciasnych przestrzeniach.
- Smukła konstrukcja głowicy ułatwia pracę w trudno dostępnych miejscach.

Opis	Długość (mm)	Ilość w op.	Min. zam.	Numer Artykułu	Kod EAN
① Grzechotka 1/4" kompaktowa	76	1	1	4932479646	4058546374402
② Grzechotka 1/4"	152	1	1	48229014	045242513017
③ Grzechotka 1/4" długa	229	1	1	4932479647	4058546374419



## Grzechotka 1/4" z ruchomą główką.

- Mechanizm grzechotki z 90 zębami (skok roboczy 4°) umożliwia pracę w ciasnych przestrzeniach.
- Możliwość zablokowania głowicy w 7 różnych pozycjach a także pozostawienia jej w ruchu.
- Smukła konstrukcja głowicy ułatwia pracę w trudno dostępnych miejscach.
- Dostępne zarówno grzechotki o standardowej długości jak i wersje przedłużone zapewniające dodatkowy efekt dźwigni.

Opis	Długość (mm)	Ilość w op.	Min. zam.	Numer Artykułu	Kod EAN
Grzechotka z ruchomą głowicą 1/4"	140	1	1	4932479648	4058546374426
Grzechotka z ruchomą głowicą 1/4" długa	229	1	1	4932479649	4058546374433



## Nasadki chromowane 1/4"

- Konstrukcja spłaszczona z 4 stron FOUR FLAT™ zapobiega przetaczaniu się nasadek.
- Konstrukcja spłaszczona z 4 stron FOUR FLAT™ dostosowana do dokręcania kluczem.
- Czytelne oznaczenia rozmiaru.
- Chromowane wykończenie.



Opis	Szerokość (mm)	Ø (mm)	Długość (mm)	Ilość w op.	Min. zam.	Numer Artykułu	Kod EAN
Uchwyt 1/4" - 4 mm	9.7	6.8	25	1	1	4932479992	4058546377861
Uchwyt 1/4" - 4,5 mm	9.7	7.2	25	1	1	4932479993	4058546377878
Uchwyt 1/4" - 5 mm	9.5	8	25	1	1	4932478312	4058546345037
Uchwyt 1/4" - 5,5 mm	9.5	8.6	25	1	1	4932478313	4058546345044
Uchwyt 1/4" - 6 mm	9.5	9.5	25	1	1	4932478314	4058546345051
Uchwyt 1/4" - 7 mm	9.5	10.7	25	1	1	4932478315	4058546345068
Uchwyt 1/4" - 8 mm	9.5	11.8	25	1	1	4932478316	4058546345075
Uchwyt 1/4" - 9 mm	11.1	12.8	25	1	1	4932478317	4058546345082
Uchwyt 1/4" - 10 mm	11.1	14.5	25	1	1	4932478318	4058546345099
Uchwyt 1/4" - 11 mm	12.7	15.8	25	1	1	4932478319	4058546345105
Uchwyt 1/4" - 12 mm	14	16.8	25	1	1	4932478320	4058546345112
Uchwyt 1/4" - 13 mm	14.3	17.8	25	1	1	4932478321	4058546345129
Uchwyt 1/4" - 14 mm	15.9	19.8	25	1	1	4932478322	4058546345136
Uchwyt 1/4" - 15 mm	16	20.8	25	1	1	4932478323	4058546345143
Uchwyt długi 1/4" - 4 mm	9.7	7.2	50	1	1	4932479994	4058546377885
Uchwyt długi 1/4" - 4,5 mm	9.7	20.8	50	1	1	4932479995	4058546377892
Uchwyt długi 1/4" - 5 mm	9.3	8	50	1	1	4932478324	4058546345150
Uchwyt długi 1/4" - 5,5 mm	9.3	8.6	50	1	1	4932478325	4058546345167
Uchwyt długi 1/4" - 6 mm	9.3	9.8	50	1	1	4932478326	4058546345174
Uchwyt długi 1/4" - 7 mm	9.3	10.8	50	1	1	4932478327	4058546345181
Uchwyt długi 1/4" - 8 mm	9.3	11.8	50	1	1	4932478328	4058546345198
Uchwyt długi 1/4" - 9 mm	10.8	12.8	50	1	1	4932478329	4058546345204
Uchwyt długi 1/4" - 10 mm	10.8	14.8	50	1	1	4932478330	4058546345211
Uchwyt długi 1/4" - 11 mm	12.4	15.8	50	1	1	4932478331	4058546345228
Uchwyt długi 1/4" - 12 mm	13.7	16.8	50	1	1	4932478332	4058546345235
Uchwyt długi 1/4" - 13 mm	14	17.8	50	1	1	4932478333	4058546345242
Uchwyt długi 1/4" - 14 mm	15.6	19.8	50	1	1	4932478334	4058546345259
Uchwyt długi 1/4" - 15 mm	15.6	20.8	50	1	1	4932478335	4058546345266

## Adapter 1/4"

**NOWOŚĆ**

- Konstrukcja spłaszczona z 4 stron FOUR FLAT™ zapobiega przetaczaniu się
- Konstrukcja spłaszczona z 4 stron FOUR FLAT™ dostosowana do dokręcania kluczem
- Zwiększanie lub zmniejszanie rozmiaru, aby umożliwić korzystanie z szerszej gamy nasadek
- Grawerowany rozmiar w celu łatwej identyfikacji.
- Chromowane wykończenie dla ochrony przed korozją i rdzą.



Opis	Ilość w op.	Min. zam.	Numer Artykułu	Kod EAN
Adapter 1/4" na 3/8"	1	1	4932480646	4058546409319

## Adapter przegubowy 1/4"

**NOWOŚĆ**

- Uniwersalny przegub zapewnia łatwiejszy dostęp do trudno dostępnych miejsc, umożliwiając wykonanie każdej pracy, zarówno w garażu, jak i na placu budowy.
- Uchwyt z pinem bezpiecznie utrzymuje gniazdo w adapterze.
- Chromowane wykończenie dla ochrony przed korozją i rdzą

Opis	Ilość w op.	Min. zam.	Numer Artykułu	Kod EAN
Adapter przegubowy 1/4"	1	1	4932493357	4058546482282



## Nasadka z uchwytem na bity 1/4"

**NOWOŚĆ**

- Końcówka sprężynowa do bezpiecznego mocowania bitów.
- Chromowane wykończenie dla ochrony przed rdzą i korozją.
- Uchwyt na bity 1/4" umożliwia pracę z różnymi rozmiarami bitów.

Opis	Ilość w op.	Min. zam.	Numer Artykułu	Kod EAN
Nasadka 1/4" z uchwytem bity HEX 1/4"	1	1	4932493961	4058546511210



## Przedłużki 1/4"

**NOWOŚĆ**

- Drobne radełkowanie na wale i żeńskim końcu daje większą kontrolę podczas dokręcania
- Grawer laserowy dla szybkiej i łatwej identyfikacji rozmiaru
- Chromowane wykończenie dla ochrony przez korozją i rdzą

Opis	Ilość w op.	Min. zam.	Numer Artykułu	Kod EAN
Przedłużka 1/4" 38mm	1	1	4932480907	4058546411923
Przedłużka 1/4" 76mm	1	1	4932480908	4058546411930
Przedłużka 1/4" 152 mm	1	1	4932480909	4058546411947
Przedłużka 1/4" 365mm	1	1	4932480910	4058546411954
Przedłużki 1/4" zestaw 4 szt. 38mm, 76mm, 152mm, 356mm	4	1	4932480637	4058546409227



## Grzechotka 3/8"

- Mechanizm grzechotki z 90 zębami (skok roboczy 4°) umożliwia pracę w ciasnych przestrzeniach.
- Smukła konstrukcja głowicy ułatwia pracę w trudno dostępnych miejscach.

Opis	Długość (mm)	Ilość w op.	Min. zam.	Numer Artykułu	Kod EAN
① Grzechotka 3/8" kompaktowa	127	1	1	4932479650	4058546374440
② Grzechotka 3/8"	216	1	1	48229038	045242513024
③ Grzechotka 3/8" długa	305	1	1	4932479651	4058546374457



## Grzechotka 3/8" z ruchomą głowicą

- Mechanizm grzechotki z 90 zębami (skok roboczy 4°) umożliwia pracę w ciasnych przestrzeniach.
- Możliwość zablokowania głowicy w 9 różnych pozycjach a także pozostawienia jej w ruchu.
- Smukła konstrukcja głowicy ułatwia pracę w trudno dostępnych miejscach.
- Dostępne zarówno grzechotki o standardowej długości jak i wersje przedłużone zapewniające dodatkowy efekt dźwigni.



Opis	Długość (mm)	Ilość w op.	Min. zam.	Numer Artykułu	Kod EAN
Grzechotka z ruchomą głowicą 3/8"	216	1	1	4932479652	4058546374464
Grzechotka z ruchomą głowicą 3/8" długa	305	1	1	4932479653	4058546374471

## Nasadki chromowane 3/8"

- Konstrukcja spłaszczona z 4 stron FOUR FLAT™ zapobiega przetaczaniu się nasadek.
- Konstrukcja spłaszczona z 4 stron FOUR FLAT™ dostosowana do dokręcania kluczem.
- Czytelne oznaczenia rozmiaru.
- Chromowane wykończenie.



Opis	Szerokość (mm)	Ø (mm)	Długość (mm)	Ilość w op.	Min. zam.	Numer Artykułu	Kod EAN
Uchwyt 3/8" - 6 mm	14.3	10.3	28	1	1	4932478336	4058546345273
Uchwyt 3/8" - 7 mm	14.3	10.9	28	1	1	4932478337	4058546345280
Uchwyt 3/8" - 8 mm	14.3	12	28	1	1	4932478338	4058546345297
Uchwyt 3/8" - 9 mm	14.3	13.3	28	1	1	4932478339	4058546345303
Uchwyt 3/8" - 10 mm	14.3	14.8	28	1	1	4932478340	4058546345310
Uchwyt 3/8" - 11 mm	14.3	16.3	28	1	1	4932478341	4058546345327
Uchwyt 3/8" - 12 mm	14.3	17.8	28	1	1	4932478342	4058546345334
Uchwyt 3/8" - 13 mm	15.9	18.3	28	1	1	4932478343	4058546345341
Uchwyt 3/8" - 14 mm	15.9	19.8	28	1	1	4932478344	4058546345358
Uchwyt 3/8" - 15 mm	17	21.3	28	1	1	4932478345	4058546345365
Uchwyt 3/8" - 16 mm	17.5	22	28	1	1	4932478346	4058546345372
Uchwyt 3/8" - 17 mm	19	23.8	28	1	1	4932478347	4058546345389
Uchwyt 3/8" - 18 mm	20	24.3	28	1	1	4932478348	4058546345396
Uchwyt 3/8" - 19 mm	20	25.8	28	1	1	4932478349	4058546345402
Uchwyt 3/8" - 20 mm	22.7	27.8	30	1	1	4932479996	4058546377908
Uchwyt 3/8" - 21 mm	22.7	27.8	30	1	1	4932479997	4058546377915
Uchwyt 3/8" - 22 mm	23.7	29.8	30	1	1	4932479998	4058546377922
Uchwyt 3/8" - 23 mm	26.7	31.8	30	1	1	4932479999	4058546377939
Uchwyt 3/8" - 24 mm	26.7	31.8	30	1	1	4932480000	4058546377946
Uchwyt długi 3/8" - 6 mm	14	10.3	63	1	1	4932478350	4058546345419
Uchwyt długi 3/8" - 7 mm	14	10.9	63	1	1	4932478351	4058546345426
Uchwyt długi 3/8" - 8 mm	14	12	63	1	1	4932478352	4058546345433
Uchwyt długi 3/8" - 9 mm	14	13.3	63	1	1	4932478353	4058546345440
Uchwyt długi 3/8" - 10 mm	14	14.5	63	1	1	4932478354	4058546345457
Uchwyt długi 3/8" - 11 mm	14	16.8	63	1	1	4932478355	4058546345464
Uchwyt długi 3/8" - 12 mm	14	17.3	63	1	1	4932478356	4058546345471
Uchwyt długi 3/8" - 13 mm	16	18.8	63	1	1	4932478357	4058546345488
Uchwyt długi 3/8" - 14 mm	17	19.8	63	1	1	4932478358	4058546345495
Uchwyt długi 3/8" - 15 mm	18	21.3	63	1	1	4932478359	4058546345501
Uchwyt długi 3/8" - 16 mm	19	21.8	63	1	1	4932478360	4058546345518
Uchwyt długi 3/8" - 17 mm	21	23.8	63	1	1	4932478361	4058546345525
Uchwyt długi 3/8" - 18 mm	21	24.3	63	1	1	4932478362	4058546345532
Uchwyt długi 3/8" - 19 mm	22	25.8	63	1	1	4932478363	4058546345549
Uchwyt długi 3/8" - 20 mm	22.7	27.8	63	1	1	4932480001	4058546377953
Uchwyt długi 3/8" - 21 mm	22.7	27.8	63	1	1	4932480002	4058546377960
Uchwyt długi 3/8" - 22 mm	23.7	29.8	63	1	1	4932480003	4058546377977
Uchwyt długi 3/8" - 23 mm	26.7	31.8	63	1	1	4932480004	4058546377984
Uchwyt długi 3/8" - 24 mm	26.7	31.8	63	1	1	4932480005	4058546377991

## Zestawy nasadek 3/8"

- Konstrukcja spłaszczona z 4 stron FOUR FLAT™ zapobiega przetaczaniu się nasadek.
- Konstrukcja spłaszczona z 4 stron FOUR FLAT™ dostosowana do dokręcania kluczem.
- Czytelne oznaczenia rozmiaru.
- Chromowane wykończenie zapewnia łatwe czyszczenie i ochronę przed korozją.
- Dostarczane na szynie do przechowywania.

Opis	Wysokość (mm)	Długość (mm)	Ilość w op.	Min. zam.	Numer Artykułu	Kod EAN
① Zestaw nasadek metrycznych 3/8" 10 szt.	44	273	10	1	4932492507	4058546418748
② Zestaw nasadek imperialnych 3/8" 10 szt.	44	273	10	1	4932492508	4058546418755
③ Zestaw nasadek metrycznych długich 3/8" 10 szt.	77	273	10	1	4932492509	4058546418762
④ Zestaw nasadek imperialnych długich 3/8" 10 szt.	77	273	10	1	4932492510	4058546418779

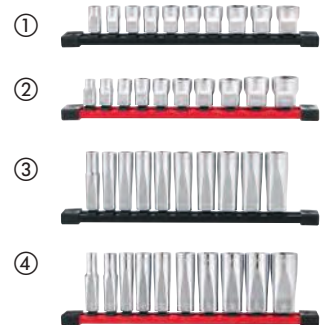

## Nasadki do świec zapłonowych 3/8"

- Gumowy uchwyt zapobiega zużyciu i umożliwia bezpieczny chwyt.
- Wytłoczone rozmiary dla szybkiej i łatwej identyfikacji.
- Powierzchnia radełkowana zapewniająca lepsze chwytnie palcami.
- Otwór umożliwiający zabezpieczenie nasadki pinem.



Opis	Długość (mm)	Ø (mm)	Ilość w op.	Min. zam.	Numer Artykułu	Kod EAN
Nasadka 3/8" do śwec zapłonowych 9/16"	68	14.29	1	1	4932480674	4058546409593
Nasadka 3/8" do śwec zapłonowych 14mm	68	14	1	1	4932480679	4058546409647
Nasadka 3/8" do śwec zapłonowych 16mm	68	16	1	1	4932480676	4058546409616
Nasadka magnetyczna 3/8" do śwec zapłonowych 16mm	68	16	1	1	4932480675	4058546409609
Nasadka 3/8" do śwec zapłonowych 18mm	68	18	1	1	4932480680	4058546409654
Nasadka 3/8" do śwec zapłonowych 20,8mm	68	20.8	1	1	4932480677	4058546409623
Nasadka magnetyczna 3/8" do śwec zapłonowych 20,8mm	68	20.8	1	1	4932480678	4058546409630



## Adaptory 3/8"

- Konstrukcja spłaszczona z 4 stron FOUR FLAT™ jest dostosowana do dokręcania kluczem.
- Zwiększanie lub zmniejszanie rozmiaru, aby umożliwić korzystanie z szerszej gamy nasadek.
- Laserowo grawerowany rozmiar dla łatwej i szybkiej identyfikacji.
- Chromowane wykończenie zapewnia ochronę przed korozją i rdzą.



Opis	Ilość w op.	Min. zam.	Numer Artykułu	Kod EAN
Adapter 3/8" na 1/2"	1	1	4932480647	4058546409326
Adapter 3/8" na 3/4"	1	1	4932480648	4058546409333



## Adapter przegubowy 3/8"

- Uniwersalny przegub zapewnia łatwiejszy dostęp do trudno dostępnych miejsc, umożliwiając wykonanie każdej pracy, zarówno w garażu, jak i na placu budowy.
- Uchwyt z pinem bezpiecznie utrzymuje gniazdo w adapterze.
- Chromowane wykończenie dla ochrony przed korozją i rdzą.



Opis	Ilość w op.	Min. zam.	Numer Artykułu	Kod EAN
Adapter przegubowy 3/8"	1	1	4932493358	4058546482299

## Nasadka z uchwytem na bita 3/8"

- Uchwyt z pinem zapewniający pewniejsze mocowanie bitów
- Chromowane wykończenie dla ochrony przed korozją i rdzą.
- Uchwyt na bity 1/4" umożliwia pracę z różnymi rozmiarami bitów.

Opis	Ilość w op.	Min. zam.	Numer Artykułu	Kod EAN
Nasadka 3/8" z uchwytem na bita HEX 1/4"	1	1	4932493962	4058546511227



## Przedłużka 3/8"

**NOWOŚĆ**

- Drobne radełkowanie na wale i żeńskim końcu daje większą kontrolę podczas dokręcania.
- Grawer laserowy dla szybkiej i łatwej identyfikacji rozmiaru.
- Chromowane wykończenie dla ochrony przed korozją i rdzą.



Opis	Ilość w op.	Min. zam.	Numer Artykułu	Kod EAN
Przedłużka 3/8" 38mm	1	1	4932480911	4058546411961
Przedłużka 3/8" 76mm	1	1	4932480912	4058546411978
Przedłużka 3/8" 152mm	1	1	4932480913	4058546411985
Przedłużka 3/8" 356mm	1	1	4932480914	4058546411992
Przedłużka 3/8" zestaw 4 szt. 38mm, 76mm, 152mm, 356mm	4	1	4932480638	4058546409234



## grzechotka 1/2"

- Mechanizm grzechotki z 90 zębami (skok roboczy 4°) umożliwia pracę w ciasnych przestrzeniach.
- Smukła konstrukcja głowicy ułatwia pracę w trudno dostępnych miejscach.

Opis	Długość (mm)	Ilość w op.	Min. zam.	Numer Artykułu	Kod EAN
Grzechotka 1/2"	286	1	1	4932471865	4058546297640
Grzechotka 1/2" długa	457	1	1	4932479654	4058546374488



## Grzechotka 1/2" z ruchomą głowicą

- Mechanizm grzechotki z 90 zębami (skok roboczy 4°) umożliwia pracę w ciasnych przestrzeniach.
- Możliwość zablokowania głowicy w 11 różnych pozycjach a także pozostawienia jej w ruchu.
- Smukła konstrukcja głowicy ułatwia pracę w trudno dostępnych miejscach.
- Dostępne zarówno grzechotki o standardowej długości jak i wersje przedłużone zapewniające dodatkowy efekt dźwigni.

Opis	Długość (mm)	Ilość w op.	Min. zam.	Numer Artykułu	Kod EAN
Grzechotka z ruchomą głowicą 1/2"	286	1	1	4932479655	4058546374495
Grzechotka z ruchomą głowicą 1/2" długa	457	1	1	4932479656	4058546374501



## Adapter 1/2"

- Konstrukcja spłaszczona z 4 stron FOUR FLAT<sup>™</sup>
- Konstrukcja spłaszczona z 4 stron FOUR FLAT<sup>™</sup> jest dostosowana do dokręcania kluczem
- Zwiększanie lub zmniejszanie rozmiaru, aby umożliwić korzystanie z szerszej gamy nasadek.
- Laserowo grawerowany rozmiar dla łatwej i szybkiej identyfikacji.
- Chromowane wykończenie zapewnia ochronę przed korozją i rdzą.

Opis	Ilość w op.	Min. zam.	Numer Artykułu	Kod EAN
Adapter 1/2" Drive 1/2F X 3/8"™	1	1	4932480649	4058546409340



## Nasadki chromowane 1/2"

- Konstrukcja spłaszczona z 4 stron FOUR FLAT™ zapobiega przetaczaniu się nasadek.
- Konstrukcja spłaszczona z 4 stron FOUR FLAT™ dostosowana do dokręcania kluczem.
- Czytelne oznaczenia rozmiaru.
- Chromowane wykończenie.



Opis	Szerokość (mm)	Ø (mm)	Długość (mm)	Ilość w op.	Min. zam.	Numer Artykułu	Kod EAN
Uchwyt 1/2" - 8 mm	17.7	13.7	38	1	1	4932480006	4058546378004
Uchwyt 1/2" - 9 mm	17.7	14.2	38	1	1	4932480007	4058546378011
Uchwyt 1/2" - 10 mm	18.8	15.3	38	1	1	4932480008	4058546378028
Uchwyt 1/2" - 11 mm	18.8	16.8	38	1	1	4932480009	4058546378035
Uchwyt 1/2" - 12 mm	18.8	17.8	38	1	1	4932480010	4058546378042
Uchwyt 1/2" - 13 mm	18.8	19	38	1	1	4932480011	4058546378059
Uchwyt 1/2" - 14 mm	18.8	20.3	38	1	1	4932480012	4058546378066
Uchwyt 1/2" - 15 mm	18.8	21.8	38	1	1	4932480013	4058546378073
Uchwyt 1/2" - 16 mm	18.8	21.8	38	1	1	4932480014	4058546378080
Uchwyt 1/2" - 17 mm	19.4	23.8	38	1	1	4932480015	4058546378097
Uchwyt 1/2" - 18 mm	20.5	25.8	38	1	1	4932480016	4058546378103
Uchwyt 1/2" - 19 mm	20.5	25.8	38	1	1	4932480017	4058546378110
Uchwyt 1/2" - 20 mm	22.1	27.8	38	1	1	4932480018	4058546378127
Uchwyt 1/2" - 21 mm	22.1	27.8	38	1	1	4932480019	4058546378134
Uchwyt 1/2" - 22 mm	23.3	29.8	38	1	1	4932480020	4058546378141
Uchwyt 1/2" - 23 mm	25.3	31.8	39	1	1	4932480021	4058546378158
Uchwyt 1/2" - 24 mm	25.3	31.8	39	1	1	4932480022	4058546378165
Uchwyt 1/2" - 25 mm	27.7	33.8	42	1	1	4932480023	4058546378172
Uchwyt 1/2" - 26 mm	27.7	33.8	42	1	1	4932480024	4058546378189
Uchwyt 1/2" - 27 mm	29.7	35.8	42	1	1	4932480025	4058546378196
Uchwyt 1/2" - 28 mm	29.7	37.8	42	1	1	4932480026	4058546378202
Uchwyt 1/2" - 30 mm	32.7	39.8	44	1	1	4932480027	4058546378219
Uchwyt 1/2" - 32 mm	33.8	41.8	44	1	1	4932480028	4058546378226
Uchwyt 1/2" - 36 mm	37.8	45.8	48	1	1	4932480029	4058546378233
Uchwyt długi 1/2" - 10 mm	18.8	15	78	1	1	4932480030	4058546378240
Uchwyt długi 1/2" - 11 mm	18.8	16.8	78	1	1	4932480031	4058546378257
Uchwyt długi 1/2" - 12 mm	18.8	17.8	78	1	1	4932480032	4058546378264
Uchwyt długi 1/2" - 13 mm	18.8	19	78	1	1	4932480033	4058546420550
Uchwyt długi 1/2" - 14 mm	18.8	20.3	78	1	1	4932480034	4058546376048
Uchwyt długi 1/2" - 15 mm	18.8	21.8	78	1	1	4932480035	4058546376055
Uchwyt długi 1/2" - 16 mm	18.8	21.8	78	1	1	4932480036	4058546376062
Uchwyt długi 1/2" - 17 mm	19.4	23.8	78	1	1	4932480037	4058546376079
Uchwyt długi 1/2" - 18 mm	20.5	25.8	78	1	1	4932480038	4058546376086
Uchwyt długi 1/2" - 19 mm	20.5	25.8	78	1	1	4932480039	4058546376093
Uchwyt długi 1/2" - 20 mm	22.7	27.8	78	1	1	4932480040	4058546376109
Uchwyt długi 1/2" - 21 mm	22.7	27.8	78	1	1	4932480041	4058546376116
Uchwyt długi 1/2" - 22 mm	23.7	29.8	78	1	1	4932480042	4058546403270
Uchwyt długi 1/2" - 23 mm	26.7	31.8	78	1	1	4932480043	4058546403287
Uchwyt długi 1/2" - 24 mm	26.7	31.8	78	1	1	4932480044	4058546403294
Uchwyt długi 1/2" - 27 mm	29.7	35.8	78	1	1	4932480045	4058546403300
Uchwyt długi 1/2" - 30 mm	32.7	39.8	78	1	1	4932480046	4058546403317
Uchwyt długi 1/2" - 32 mm	33.8	41.8	78	1	1	4932480047	4058546403324
Uchwyt długi 1/2" - 36 mm	37.8	45.8	78	1	1	4932480048	4058546403331

## Adapter przegubowy 1/2"

- Ulepszona wytrzymałość złącza, aby wytrzymać wyższy moment obrotowy.
- Dysk przegubowy umożliwia lepszy dostęp. Może być również używany w standardowej pozycji, gdy gniazdo jest całkowicie wsunięte.
- Umożliwia dostęp do trudnodostępnych przestrzeni
- Chromowane wykończenie dla ochrony przed korozją i rdzą
- Wygrawerowany laserowo rozmiar dla łatwej i szybkiej identyfikacji



Opis	Ilość w op.	Min. zam.	Numer Artykułu	Kod EAN
Adapter przegubowy 1/2"	1	1	4932480650	4058546409357

## Przedłużka 1/2"

- Drobne radełkowanie na wale i żeńskim końcu daje większą kontrolę podczas dokręcania
- Grawer laserowy dla szybkiej i łatwej identyfikacji rozmiaru
- Chromowane wykończenie dla ochrony przed korozją i rdzą



Opis	Ilość w op.	Min. zam.	Numer Artykułu	Kod EAN
Przedłużka 1/2" 76mm	1	1	4932480915	4058546412005
Przedłużka 1/2" 127mm	1	1	4932480916	4058546412012
Przedłużka 1/2" 254mm	1	1	4932480917	4058546412029
Przedłużka 1/2" 381mm	1	1	4932480918	4058546412036
Zestaw przedłużek 1/2" - 4 szt. 76mm, 127mm, 254mm, 381mm	4	1	4932480639	4058546409241



## Ramię z przegubem do nasadek 1/2"

- Umożliwia przyłożenia większej siły.
- Ruchoma głowica 180°

Opis	Długość całkowita (mm)	Długość całkowita (cale)	Numer Artykułu	Kod EAN
Ramię z przegubem do nasadek 1/2" 38 cm	380	15	4932471866	4058546297657
Ramię z przegubem do nasadek 1/2" 61 cm	610	24	4932471867	4058546297664



## Narzędzia do podważania

**NOWOŚĆ**

- Dwuteowa rękojeść zapewnia większą wytrzymałość.
- W pełni metalowy rdzeń zapewnia najwyższą trwałość.
- Wzmocniony trzonek z pobijakiem, umożliwia przyłożenie większej siły w ciasnych miejscach.
- Wygodny uchwyt spłaszczony z trzech stron zapewnia ergonomiczną pracę w wielu pozycjach i przy dużych momentach obrotowych.
- W pełni chromowane trzonki zapewniają odporność na korozję i ścieranie.
- Zakrzywiona konstrukcja pazurów zmniejsza uszkodzenia podczas wyciągania gwoździ.

Opis	Ilość w op.	Min. zam.	Numer Artykułu	Kod EAN
① Narzędzie do podważania 200 mm	1	1	4932480595	4058546408800
② Narzędzie do podważania 300 mm	1	1	4932480596	4058546408817
③ Narzędzie do podważania 450 mm	1	1	4932480597	4058546408824
④ Narzędzie do podważania 600 mm	1	1	4932480598	4058546408831
⑤ Narzędzie do podważania 900 mm	1	1	4932480599	4058546408848
⑥ Narzędzie do podważania 1 000 mm	1	1	4932480600	4058546408855
⑦ Zestaw narzędzi do podważania 4 szt. 200mm - 300m - 450mm - 600mm	1	1	48229214	045242508099

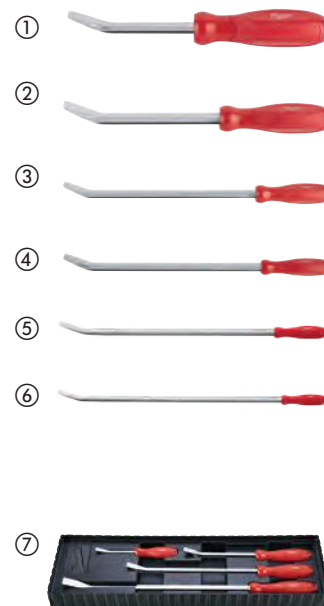

## Zestaw haków

- Najważniejsza część narzędzia wykonana w całości z metalu - do 50% zwiększona trwałość powłoki chromowanej dla ochrony przed rdzą
- Chromowane końcówki redukują podatność na korozję i zapewniają najlepszą ochronę przed rdzą
- Wygodna rękojeść o precyzyjnie wyradelkowanej powierzchni zwiększa kontrolę nad narzędziem oraz komfort użytkownika
- W zestawie znajduje się ułatwiająca dostęp, wytrzymała tacka na narzędzia służąca do ich przechowywania

Opis	Ilość w op.	Min. zam.	Numer Artykułu	Kod EAN
① Hak – płaska końcówka	1	1	4932480570	4058546408558
② Hak - końcówka zakrzywiona	1	1	4932480571	4058546408565
③ Hak - końcówka wygięta pod kątem 90 stopni	1	1	4932480572	4058546408572
④ Hak - końcówka wygięta pod kątem 45 stopni	1	1	4932480573	4058546408589
⑤ Zestaw haków 4 szt. Hak – płaska końcówka, Hak - końcówka wygięta pod kątem 90 stopni	4	1	48229215	045242508105
⑥ Zestaw haków Heavy Duty - 4 szt. Hak – płaska końcówka, Hak - końcówka zakrzywiona, Hak - końcówka wygięta pod kątem 90 stopni, Hak - końcówka wygięta pod kątem 45 stopni, Taca narzędziowa	4	1	4932480568	4058546408534
⑦ Zestaw haków - 8 szt. Hak – płaska końcówka, Hak - końcówka zakrzywiona, Hak - końcówka wygięta pod kątem 90 stopni, Hak - końcówka wygięta pod kątem 45 stopni, Taca narzędziowa	8	1	4932480569	4058546408541





**BĄDŹ BEZPIECZNY.  
BĄDŹ PRODUKTYWNY.**

## **TWOJE BEZPIECZEŃSTWO- NASZA ODPOWIEDZIALNOŚĆ.**

Firma MILWAUKEE® zajmuje się projektowaniem narzędzi bezprzewodowych oraz środków ochrony indywidualnej dostosowanych do potrzeb użytkownika. Naszym celem jest stworzenie bezpiecznych miejsc pracy, pozwalających na osiągnięcie użytkownikom końcowym najwyższego poziomu produktywności.

Obecnie możemy pochwalić się ponad 215 modelami narzędzi bezprzewodowych w systemie M18™ oraz ponad 95 modelami w systemie M12™, dzięki którym możliwe jest wyeliminowanie ryzyka potknięcia na stanowisku pracy. Wprowadzenie na rynek gamy produktów z serii MX FUEL™ oznaczało całkowite zczerwonyefiniowanie rynku lekkiego sprzętu budowlanego poprzez zaproponowanie bezprzewodowych wersji kluczowych narzędzi, w tym przecinarki z tarczą Ø350 mm oraz akumulatorowego młota wyburzeniowego, co pozwoliło wyeliminować konieczność stosowania benzyny w miejscu pracy.

W ciągu ostatnich lat w branży środków ochrony indywidualnej pojawiło się niewiele innowacyjnych rozwiązań, dlatego też użytkownicy byli często zmuszani do samodzielnego modyfikowania swojego wyposażenia, tak, aby dostosować je do swoich potrzeb. W związku z tym podjęliśmy decyzję o opracowaniu nowych, znacznie bardziej nowoczesnych środków ochrony indywidualnej, które będą stanowić odpowiedź na różnego rodzaju wymagania stawiane przez poszczególne stanowiska pracy. Efektem naszych starań są innowacyjne rozwiązania, takie jak nowe okulary ochronne ze szklami odpornymi na zaparowanie.

Marka MILWAUKEE® tworzy innowacyjne rozwiązania, pozwalające na produktywną pracę w bezpiecznych warunkach

**OKULARY  
OCHRONNE**   
STOSOWANIE ODPOWIEDNIEJ  
**OCHRONY WZROKU**

MOŻE ZMNIJSZYĆ STOPIEŃ CIĘŻKOŚCI  
OBRAŻEŃ LUB ZAPOBIEC

**90%**



USZKODZEŃ OCZU W MIEJSCU PRACY  
(preventblindness.org, 2019)



**RĘKAWICE**  
**70%**



**PRACOWNIKÓW,  
KTÓRZY DOŚWIADCZYLI  
URAZÓW RĄK,  
NIE MIAŁO NA  
SOBIEODPOWIEDNIACH RĘKAWIC**

(Manufacturing.net, 2019)

**SMYCZE  
OBIEKT SPADAJĄCY  
Z WYSOKOŚCI**

**JEST 3-CIĄ**

**NAJCZĘSTSZĄ  
PRZYCYNĄ ŚMIERCI NA  
STANOWISKU PRACY**

(Peoplesafe.co.uk, 2019)

# ZROZUMIENIE WYTYCZNYCH



BĄDŹ BEZPIECZNY.  
BĄDŹ PRODUKTYWNY.



## STANDARDY OCHRONY GŁOWY

### EN397: EN12492 OCHRONA GŁOWY

EN397 to europejska norma określająca wymagania dla przemysłowych hełmów ochronnych. Norma ma zastosowanie do hełmów przeznaczonych do ochrony przed spadającymi przedmiotami i innymi rodzajami uderzeń w głowę w warunkach przemysłowych.

Norma EN397 określa szereg wymagań, które hełm musi spełniać, aby można go było uznać za odpowiedni do użytku przemysłowego. Wymagania te obejmują:

1. Odporność na uderzenia: Hełm musi być w stanie wytrzymać określony poziom energii uderzenia bez pęknięcia lub odkształcenia.
2. Odporność na przenikanie: Hełm musi być odporny na przenikanie przedmiotów, które mogą uderzyć w głowę, takich jak gwoździe, śruby lub ostre przedmioty.
3. Amortyzacja wstrząsów: Hełm musi być zaprojektowany tak, aby pochłaniał siłę uderzenia i równomiernie rozkładał siłę uderzenia.
4. System mocowania: Hełm musi być wyposażony w pasek podbródkowy lub inny system przytrzymujący, który utrzymuje go bezpiecznie na głowie.
5. Pole widzenia: Hełm musi zapewniać użytkownikowi odpowiednie pole widzenia.
6. Ognioodporność: Hełm nie może się zapalić ani palić po wystawieniu na działanie płomienia.
7. Izolacja elektryczna: Hełm musi zapewniać ochronę przed porażeniem prądem elektrycznym.



Norma EN397 jest jedną z najbardziej uznanych norm dotyczących przemysłowych hełmów ochronnych w Europie. i jest często wykorzystywana jako podstawa do certyfikacji i testowania przez organizacje zewnętrzne.

## EN12492

EN12492 to europejska norma, która określa wymagania dla hełmów alpinistycznych. Norma ma zastosowanie do hełmów przeznaczonych do ochrony przed uderzeniami, penetracją i odkształceniami bocznymi dla alpinistów, wspinaczy skałkowych i innych aktywności pionowych.

Norma EN12492 określa szereg wymagań, które musi spełniać hełm, aby uznany za odpowiedni do użytku alpinistycznego. Te wymagania obejmują:

1. Odporność na uderzenia: Hełm musi być w stanie wytrzymać określony poziom energii uderzenia bez pęknięcia lub odkształcenia.
2. Odporność na penetrację: Hełm musi być w stanie odporny na penetrację obiektów, które mogą uderzyć w głowę, takie jak kamienie lub lód.
3. System mocowania: Hełm musi mieć pasek podbródkowy lub inny system przytrzymujący bezpiecznie na głowie podczas uderzenia.
4. Odkształcenie boczne: Hełm musi być zaprojektowany tak aby zapobiegać nadmiernemu odkształceniu bocznemu podczas uderzenia, które może spowodować obrażenia szyi lub mózgu.
5. Pole widzenia: Hełm musi zapewniać użytkownikowi odpowiednie pole widzenia.
6. Wentylacja: Hełm musi mieć odpowiednią wentylację, aby zapobiec przegrzaniu podczas aktywności fizycznej.
7. Kompatybilność z innym sprzętem: Hełm musi być kompatybilny z innym sprzętem, takim jak gogle lub latarki czołowe.
8. Wytrzymałość: Hełm musi być zaprojektowany tak, aby wytrzymać normalne zużycie związane z aktywnością alpinistyczną.

STANDARDY	PRZENIESIENIE SIŁY (GÓRA)	PRZEBICIE (GÓRA)	PRZENIESIENIE SIŁY (BOCZNE, PRZEDNIE, TYLNE)
EN397	<p><b>49J</b></p> <p>5KG 1M</p> <p><b>MAKS. SIŁA:</b> 5.000N</p>	<p><b>29J</b></p> <p>3KG 1M</p>	-
EN12492	<p><b>100J</b></p> <p>5KG 2M</p> <p><b>MAKS. SIŁA:</b> 10.000N</p>	<p><b>29J</b></p> <p>3KG 1M</p>	<p><b>25J</b></p> <p>5KG 0.5M</p> <p><b>MAKS. SIŁA:</b> 10.000N</p>

Aby spełnić normę EN12492, hełm musi przejść serię testów, w tym test zderzeniowy, test penetracji i test systemu mocowania. Hełm jest również testowany pod kątem deformacji bocznej, pola widzenia i wentylacji. Norma EN12492 jest jednym z najbardziej uznanych standardów dla kasków alpinistycznych w Europie i jest często wykorzystywana jako podstawa do certyfikacji i testowania przez organizacje zewnętrzne.

## EN 50365

EN 50365 to europejska norma dotycząca hełmów elektroizolacyjnych używanych do prac elektrycznych pod napięciem do 1000 V AC lub 1500 V DC. Określa ona niezbędne wymagania projektowe, materiałowe i testowe w celu zapewnienia bezpieczeństwa użytkownika. Zgodność z tą normą ma kluczowe znaczenie dla ochrony osób pracujących w środowiskach elektrycznych

Hełmy MILWAUKEE® BOLT 100 jest w pełni zgodny z normą EN 50365 i jest certyfikowany do użytku pod napięciem do 1000 V prądu przemiennego i 1500 V prądu stałego, zarówno w wersji wentylowanej, jak i niewentylowanej.



# MASKI OCHRONNE

## EN 149:2001+A1:2009 - ŚRODKI OCHRONY DRÓG ODDECHOWYCH - PÓLMASKA

ZASTOSOWANIA	MATERIAŁY	POZIOM FFP
Cięcie, Wiercenie, Szlifowanie	Azbest	FFP3
	Pył ceglany (może zawierać krzemionkę)	FFP3
	Cement (może zawierać krzemionkę)	FFP3
	Beton (może zawierać krzemionkę)	FFP3
	Szklany pył	FFP3
	Twarde drewno (dąb, drewno tropikalne, teak, MDF)	FFP3
	Metal	FFP2
	Stal miękka	FFP2
	Pył mineralny (może zawierać krzemionkę/azbest)	FFP3
	Farba bez chromu	FFP2
	Farba z chromem, arsenem, miedzią	FFP3
	Plastik	FFP2
	Krzemionka	FFP3
	Drewno miękkie (sosna, tarcica)	FFP2
	Lutowanie	FFP2
	Stal nierdzewna	FFP3
Stal	FFP2	
Lakier	FFP2	
-	Sortowanie odpadów	FFP2
	Zamiatanie podłóg	FFP1
	Pyłki	FFP1

POZIOM FILTROWANIA		
FFP1	FFP2	FFP3
80%	94%	99%

EN 149 zawiera wymagania i metody testowania środków ochrony dróg oddechowych przed cząsteczkami.

**3 poziomy ochrony:**  
FFP1 / FFP2 / FFP3  
FFP = Filtering Facepieces

NR = do jednorazowego użytku

D = Dolomit  
(D= dodatkowe badanie pod kątem zatkania przy użyciu pyłu dolomitowego)



## OKULARY OCHRONNE

### EN 166:2001 OCHRONA INDYWIDUALNA OCZU

Norma EN 166 określa wymagania dotyczące środków ochrony wzroku, stosowanych w celu eliminowania różnego rodzaju zagrożeń występujących w wielu branżach przemysłu, które mogą skutkować uszkodzeniem narządu lub funkcji wzroku. Norma EN 170 określa wymagania w zakresie filtrów UV, natomiast norma EN 172 dotyczy środków ochrony przed oślepiającym blaskiem słońca w kontekście zastosowań przemysłowych.

Wszystkie okulary ochronne MILWAUKEE® zostały przebadane i są certyfikowane zgodnie z normą EN 166, dzięki czemu zapewniają odpowiedni poziom ochrony oczu oraz odporność na uderzenia. Okulary ochronne z bezbarwnymi szklami spełniają jednocześnie wymagania normy EN 170, zapewniając ochronę przed promieniowaniem UV nawet w przypadku szkieł przezroczystych, natomiast okulary ochronne z soczewkami przyciemnianymi i polaryzacyjnymi są certyfikowane również zgodnie z normą EN 172, zapewniając ochronę wzroku przed promieniowaniem słonecznym, dzięki czemu idealnie nadają się do stosowania na miejscu pracy oraz w czasie wolnym.

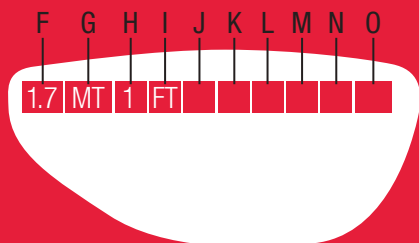

- 2C-1.2 MT 1FT CE
- 2 = EN 170 (norma odnosząca się do filtrów UV)
- C = Bezbarwne (przezroczyste soczewki)
- 1.2 = Poziom ochrony (1.2 to najniższy)
- MT = Milwaukee Tool
- 1 = Klasa optyczna (możliwość pracy w okularach do 8 h bez problemów z widzeniem, zawrotów głowy)
- F = Odporność na uderzenia (oznaczenie F stosowane tylko do okularów ochronnych. Oznaczenia A & B stosowane dla gogli ochronnych)
- T = Odporność na skrajne temperatury (-5° / +55°)
- K = Odporność na zarysowania
- N = Odporność na parowanie
- CE = Oznaczenia CE - produkt spełnia wymagania rozporządzenia (UE) 2016/425

#### JEDNAKOWE OZNACZENIA DLA WSZYSTKICH 6 MODELI

- **MT 166 FT CE**
- MT = Milwaukee Tool
- 166 = Nazwa normy EN
- F = Odporność na uderzenia (oznaczenie F stosowane tylko do okularów ochronnych. Oznaczenia A & B stosowane dla gogli ochronnych)
- T = Odporność na skrajne temperatury (-5° / +55°)
- CE = Oznaczenia CE - produkt spełnia wymagania rozporządzenia (UE) 2016/425

# OCHRONA SŁUCHU

Ochrona słuchu ma kluczowe znaczenie w miejscu pracy, aby zapobiec uszkodzeniom słuchu spowodowanym nadmiernym narażeniem na hałas. Zapewnia ona bezpieczeństwo, koncentrację i produktywność pracowników. Priorytetowe traktowanie ochrony słuchu chroni długotrwałe zdrowie słuchu pracowników przed trwałymi uszkodzeniami, które mogą wystąpić, i tworzy bezpieczniejsze środowisko pracy.

Norma EN 352, którą spełniają wszystkie produkty ochrony słuchu MILWAUKEE®, zapewnia pracownikom ochronę, której potrzebują, aby zachować bezpieczeństwo i produktywność w miejscu pracy.

## EN 352-2:2020 OCHRONA SŁUCHU: WKŁADKI PRZECIWAŁASOWE

Norma EN 352-2 reguluje jakość zatyczek do uszu, które są wkładane bezpośrednio do kanału słuchowego. Norma gwarantuje wykonanie z odpowiednich materiałów. Zatyczki są zaprojektowane z myślą o komforcie i skuteczności, spełniają standardy wydajności, posiadają niezbędne oznaczenia i zawierają jasne instrukcje dla użytkowników. Przestrzeganie tej normy zapewnia bezpieczeństwo i niezawodność zatyczek do uszu przeznaczonych do ochrony słuchu w hałaśliwym otoczeniu.

Gdy hałas przekracza 85 dB w miejscu pracy, pracodawcy mają obowiązek zapewnić ochronę słuchu spełniającą te wymagania. Wszystkie zatyczki do uszu MILWAUKEE®, które są wkładane do kanału słuchowego, w pełni spełniają normy EN 352-2 i chronią pracowników przed długotrwałymi uszkodzeniami.

**W przypadku natężenia hałasu przekraczającego 85 dB obowiązkowe jest stosowanie i nadzorowanie przez pracodawcę stosowania ochronników słuchu!**



SNR (Single Number Rating) = tłumienie w dB

H/M/L = wartość tłumienia wysokich/średnich/niskich częstotliwości

Szum - SNR = poziom hałasu szątkowego

Wyższa wartość SNR lub H/M/L = wyższy poziom tłumienia

## EN 352-2:2020 OCHRONA SŁUCHU - NAUSZNIKI PRZECIWAŁASOWE

EN 352-3 to norma dotycząca nauszników przeznaczonych do montażu na hełmach ochronnych lub urządzeniach ochrony głowy/twarzy. Norma zapewnia kompatybilność, skuteczność i bezpieczeństwo poprzez określenie materiałów, bezpiecznego dopasowania, czerwonokacji hałasu, oznaczeń zgodności i instrukcji użytkownika. Zgodność z normą EN 352-3 gwarantuje niezawodną ochronę słuchu i głowy/twarzy w środowiskach niebezpiecznych.

Wszystkie nauszники MILWAUKEE®, które są przymocowane do kasków/hełmów ochronnych, w pełni spełniają normy EN 352-3.



## OCHRONA DŁONI

### EN 388:2016 RĘKAWICE CHRONIĄCE PRZED ZAGROŻENIAMI MECHANICZNYMI



EN 388



Norma EN 388:2016 określa wymagania, metody badań, znakowanie oraz informacje, które mają być podane w odniesieniu do rękawic chroniących przed zagrożeniami mechanicznymi wskutek ścierania, przecięcia, rozdzierania, przekłucia oraz – jeżeli dotyczy – uderzenia.

Ochrona przed uderzeniem musi obejmować wierzchnią część dłoni, w tym palce. Norma jest stosowana wspólnie z EN ISO 21420.

Wszystkie rozwiązania MILWAUKEE® w zakresie ochrony rąk są badane i certyfikowane zgodnie z normami EN ISO 21420 i EN 388; dla każdego typu rękawic poziom ochrony jest różny. EN ISO 21420 to norma europejska dotycząca rękawice ochronnych – zawiera ogólne wymagania i metody badań.

	Rating
Ścieranie	1-4
Przecięcie (Coup Test)	1-5
Rozerwanie	1-4
Przekłucie	1-4
Przecięcie (test TDM -100)	A-F
Uderzenie	P,F

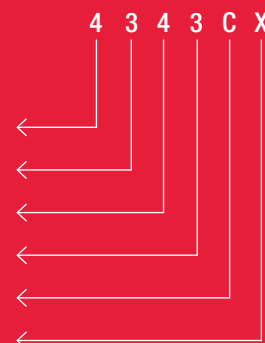

X= nie badano  
P= wynik pozytywny  
F= wynik negatywny

## RĘKAWICE ZIMOWE

### EN 511:2006 RĘKAWICE CHRONIĄCE PRZED ZIMNEM



EN 511



EN 511 to norma europejska przedstawiająca wymagania i metody badania rękawic chroniących przed zimnem konwekcyjnym lub kontaktowym do -50°C.

Zimno może się różnić w zależności od klimatu oraz aktywności zawodowej. Norma jest stosowana wspólnie z EN ISO 21420 i EN 388

	Min – Max
Zimno konwekcyjne	0-4
Zimno kontaktowe	0-4
Przepuszczanie wody	0-1

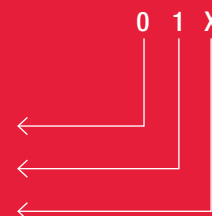

X= nie badano

# ODZIEŻ O INTENSYWNEJ WIDZIALNOŚCI

## EN ISO 20471:2013 ODZIEŻ O INTENSYWNEJ WIDZIALNOŚCI



Norma EN ISO 20471 określa wymagania dotyczące odzieży o wysokiej widoczności w celu zapewnienia, że jest ona w stanie wizualnie sygnalizować obecność użytkownika. Odzież o wysokiej widoczności zapewnia, że użytkownik jest widoczny w każdych warunkach oświetleniowych i jest podzielona na 3 klasy wydajności w zależności od wymagań.

Kamizelki odblaskowe MILWAUKEE® są przeznaczone do wielu zastosowań i posiadają certyfikat klasy 2.

	klasa 1	klasa 2	klasa 3
<b>Materiał odblaskowy</b>	0.10 sqm	0.13 sqm	0.20 sqm
<b>Materiał tła</b>	0.14 sqm	0.50 sqm	0.80 sqm
<b>Poziom widoczności</b>	najniższy	średni	najwyższy

# NAKOLENNIKI OCHRONNE

Noszenie nakolenników ochronnych w miejscu pracy

- Zmniejszają ryzyko urazów kolan: Nakolenniki zmniejszają ryzyko urazów kolan spowodowanych klęceniem i czołganiem się. Może to pomóc w zapobieganiu długotrwałym uszkodzeniom kolan, takim jak ból stawów, zapalenie stawów i inne schorzenia związane z kolanami.
- Większy komfort i produktywność: Ochrona kolan pomaga zmniejszyć dyskomfort i zmęczenie, które mogą wystąpić podczas pracy na twardych powierzchniach lub długotrwałego klęczenia.
- Pełnienie przepisów bezpieczeństwa: W wielu branżach i miejscach pracy, ochrona kolan jest wymagana przez prawo lub normy branżowe aby zapewnić bezpieczeństwo pracowników. Noszenie ochroniaczy kolan zapewnia zgodność z tymi przepisami i zapobiega karom za ich nieprzestrzeganie.

## EN 14404:2004+A1:2010 OCHRONIACZE KOLAN DO PRACY W POZYCJI KLĘCZĄCEJ



EN 14404



2

W Europie najczęściej uznawaną normą dotyczącą ochrony kolan pracowników na stanowiskach pracy jest EN 14404:2004+A1:2010. Norma ta określa wymagania i metody testowania ochroniaczy kolan używanych w zadaniach, w których użytkownik często klęczy. Norma obejmuje projektowanie, konstrukcję, działanie i znakowanie ochroniaczy kolan i ma zastosowanie do wszystkich typów ochroniaczy kolan używanych w środowisku pracy, w tym noszonych na odzieży lub zintegrowanych z nią. Ochroniacze kolan są testowane pod kątem pochłaniania uderzeń, rozkładu nacisku na całej powierzchni i ochrony przed penetracją ostrych lub spiczastych przedmiotów.

Norma EN 14404:2004+A1:2010 jest uznawana w całej Unii Europejskiej i jest szeroko stosowana przez producentów, pracodawców i pracowników w celu zapewnienia, że ochroniacze kolan zapewniają niezbędny poziom ochrony i wydajności dla pracowników, którzy często klęczą w ramach swoich obowiązków zawodowych.



<b>Typ 1</b>	Nakolenniki niezależne od innych ubrań, zapinane wokół nóg.
<b>Typ 2</b>	Nakolenniki z pianki lub innego wypełnienia, mocowane w kieszeniach na nogawkach lub trwale przymocowane do spodni.
<b>Typ 3</b>	Nakolenniki nie przyklejone do ciała, ale przesuwane przez użytkownika w miarę zmiany miejsca pracy (np. mata).
<b>Typ 4</b>	Nakolenniki, które są częścią zestawu z dodatkowymi funkcjami, takimi jak ramka do podparcia podczas wstawiania czy klęcznik. Mogą być noszone na ciele lub być niezależne od użytkownika



<b>Klasa ochrony 0</b>	Płaskie powierzchnie podłóg
<b>Klasa ochrony 1</b>	Płaska lub nierówna powierzchnia podłogi. Chroni przed przebicciem siłą co najmniej (100 ± 5) N
<b>Klasa ochrony 2</b>	Płaskie lub nierówne powierzchnie podłogowe w trudnych warunkach. Chroni przed przebicciem siłą co najmniej (250 ± 10) N.

**DOSTOSUJ DO SWOJEGO MIEJ**

# BOLT™ 1000

**PRZEMYSŁOWY  
HEŁM  
OCHRONNY**

DOSTĘPNE  
KOLORY



**POWŁOKA ABS.**  
LEKKOŚĆ

**IZOLACJA  
ELEKTRYCZNA**

Do użytku w instalacjach niskiego napięcia EN50365

**GRZECHOTKA  
PREMIUM**

**BOLT™**  
ACCESSORIES

**DODATKI** KOMPATYBILNOŚĆ Z WIELOMA AKCESORIAMI



**OKULARY DO HEŁMÓW BOLT™  
PRZYCIEMNIANE**  
4932479942  
UNIWERSALNE PRZEZROCYSTE  
4932479941



**UNIWERSALNA OCHRONA  
SIATKOWA BOLT™**  
4932479940



**BOLT™ UNIWERSALNA OSŁONA  
TWARZY PRZEZROCYSTA**  
4932479939  
UNIWERSALNA PRZYCIEMNIANA  
4932479938



**BOLT™ UCHWYT DO  
LAPMY CZOŁOWEJ**  
4932493350



**OSŁONA KARKU DO  
HEŁMU BOLT™**  
4932492101



**LATARKA CZOŁOWA BOLT™**  
4933479902

**WENTYLOWANY**

ITEM NO.	DESCRIPTION	
4932478122	BOLT 100 Biały Wentylowany	●
4932478913	BOLT 100 Żółty Wentylowany	●
4932478916	BOLT 100 Czerwony Wentylowany	○
4932478917	BOLT 100 Czarny Wentylowany	●
4932478914	BOLT 100 Niebieski Wentylowany	●
4932478915	BOLT 100 Zielony Wentylowany	●
4932480663	BOLT 100 Pomarańczowy Wentylowany	●
4932480664	BOLT 100 O Seledynowy Wentylowany*	●

**NIEWENTYLOWANY**

ITEM NO.	DESCRIPTION	
4932479246	BOLT 100 Biały Niewentylowany	●
4932479247	BOLT 100 Żółty Niewentylowany	●
4932479250	BOLT 100 Czerwony Niewentylowany	○
4932479251	BOLT 100 Czarny Niewentylowany	●
4932479248	BOLT 100 Niebieski Niewentylowany	●
4932479249	BOLT 100 Zielony Niewentylowany	●
4932480665	BOLT 100 Pomarańczowy Niewentylowany	●
4932480666	BOLT 100 O Seledynowy Niewentylowany*	●

# MIEJSCA PRACY

Nowe hełmy MILWAUKEE® BOLT i akcesoria Bolt pozwalają każdemu użytkownikowi dostosować ochronę głowy aby jak najlepiej sprostać wymaganiom miejsca pracy

# BOLT™

# 200

**HEŁM DO PRACY NA WYSOKOŚCIACH**

**SKORUPA Z LEXANU.**  
ODPORNA NA UDERZENIA

**PIANKA WEWNĘTRZNA**

PIANKA RZPOROWADZA RÓWNOMIERNY NACISK NA CAŁĄ GŁOWĘ POD WPLYWEM UDERZEŃ, NIEZALEŻNIE OD MIEJSCA UDERZENIA

**REGULOWANY PASEK PODBRÓDKOWY**

DOSTĘPNE KOLORY



do produktów Bolt 100 i Bolt 200



**BOLT™ LP NAUSZNIKI PRZECIWHAŁASOWE**  
4932478878



**BOLT™ HP NAUSZNIKI PRZECIWHAŁASOWE**  
4932478877

## WENTYLOWANY

ITEM NO.	DESCRIPTION	
4932478141	BOLT 200 Biały Wentylowany	●
4932478918	BOLT 200 Żółty Wentylowany	●
4932478919	BOLT 200 Czerwony Wentylowany	○
4932478920	BOLT 200 Czarny Wentylowany	●
4932480651	BOLT 200 Niebieski Wentylowany	●
4932480652	BOLT 200 Zielony Wentylowany	●
4932480653	BOLT 200 Pomarańczowy Wentylowany	●
4932480654	BOLT 200 O Seledynowy Wentylowany*	●

## NIEWENTYLOWANY

ITEM NO.	DESCRIPTION	
4932479252	BOLT 200 Biały Niewentylowany	●
4932479253	BOLT 200 Żółty Niewentylowany	●
4932479254	BOLT 200 Czerwony Niewentylowany	○
4932479255	BOLT 200 Czarny Niewentylowany	●
4932480656	BOLT 200 Niebieski Niewentylowany	●
4932480657	BOLT 200 Zielony Niewentylowany	●
4932480657	BOLT 200 Pomarańczowy Niewentylowany	●
4932480658	BOLT 200 O Seledynowy Niewentylowany*	●

# PERSONALIZACJA



**SPERSONALIZUJ  
SWOJE ŚRODKI  
OCHRONY INDYWIDUALNEJ**



## MOŻLIWOŚCI DRUKU

- 4 strefy drukowania logo
- możliwość umieszczenia 4 kolorowego logo na białym kasku oraz 3 kolorowego na pozostałych kaskach

## INTERAKTYWNE

projektowanie w czasie rzeczywistym

## DODAJ SWOJE LOGO

większość plików jest akceptowana

## INFORMACJE DO ZAMÓWIENIA

- minimum zamówienia to 40 sztuk



**PRZÓD**



**TYŁ**

## ROZMIESZCZENIE LOGO NA HEŁMIE BEZPIECZEŃSTWA



**LEW STRONA**



**PRAWA STRONA**

**BOLT**<sup>™</sup>  
ACCESSORIES

## KOMPATYBILNY SYSTEM

### DOSTĘPNE KOLORY



### PIANKA WEWNĘTRZNA

### DO 12 GODZIN PRACY





## BOLT™ 100

**NOWOŚĆ**

- System BOLT™ - Możliwość dołączenia wielu akcesoriów: latarka czołówka, okulary do hełmów, osłona twarzy, długopis, ochronne naszniki przeciwhałasowe
- Niezwykle wygodny i łatwy w regulacji system regulacji z zapadką.
- Obudowa wykonana z tworzywa ABS zapewnia niską wagę.
- Wieżba mocowana w 6 punktach – większe bezpieczeństwo i komfort
- Wymienna i wygodny napotnik.
- Rozmiar: 52 - 68 cm.
- Dostępne 8 kolorów z błyszczącym wykończeniem: biały, żółty, pomarańczowy, czerwony, czarny, zielony, niebieski i żółty o wysokiej widoczności.
- Certyfikowany zgodnie z normą EN 397:2012 z opcjonalnymi wymaganiami dotyczącymi wielu metali, ekstremalnych temperatur -30°C, odkształceń bocznych i izolacji elektrycznej 440 V a.c. (izolacja elektryczna 440 V zgodnie z normą EN397 tylko w wersji niewentylowanej).
- Certyfikowany zgodnie z normą EN 50365:2002 Klasa elektryczna 0 dla instalacji o napięciu znamionowym do 1000 V prądu przemiennego i 1500 V prądu stałego w wersji wentylowanej i niewentylowanej.



Opis	Ilość w op.	Min. zam.	Numer Artykułu	Kod EAN
Hełm BOLT™100 biały wentylowany - 1szt.	1	1	4932478122	4058546340551
Hełm BOLT™100 żółty wentylowany - 1pc	1	1	4932478913	4058546361952
Hełm BOLT™100 ochronny niebieski wentylowany - 1szt.	1	1	4932478914	4058546361969
Hełm BOLT™100 ochronny zielony wentylowany - 1szt.	1	1	4932478915	4058546361976
Hełm BOLT™100 ochronny czerwony wentylowany - 1szt.	1	1	4932478916	4058546361983
Hełm BOLT™100 ochronny czarny wentylowany - 1szt.	1	1	4932478917	4058546361990
Hełm BOLT™100 ochronny pomarańczowy wentylowany - 1szt.	1	1	4932480663	4058546409487
Hełm BOLT™100 ochronny seledynowy wentylowany - 1szt.	1	1	4932480664	4058546409494

Opis	Ilość w op.	Min. zam.	Numer Artykułu	Kod EAN
Hełm BOLT™100 ochronny biały niewentylowany - 1szt.	1	1	4932479246	4058546370404
Hełm BOLT™100 ochronny żółty niewentylowany - 1szt.	1	1	4932479247	4058546370411
Hełm BOLT™100 ochronny niebieski niewentylowany - 1szt.	1	1	4932479248	4058546370428
Hełm BOLT™100 ochronny zielony niewentylowany - 1szt.	1	1	4932479249	4058546370435
Hełm BOLT™100 ochronny czerwony niewentylowany - 1szt.	1	1	4932479250	4058546370442
Hełm BOLT™100 ochronny czarny niewentylowany - 1szt.	1	1	4932479251	4058546370459
Hełm BOLT™100 ochronny pomarańczowy niewentylowany - 1szt.	1	1	4932480665	4058546409500
Hełm BOLT™100 ochronny seledynowy niewentylowany - 1szt.	1	1	4932480666	4058546409517

## Latarka czołowa ładowana przez USB 600 lumenów

- 600 lumenów wielokierunkowego strumienia świetlnego TRUEVIEW™ o wysokiej rozdzielczości
- Lampa BOLT™ w pełni kompatybilna z konstrukcją o niskim profilu w okularach i hełmach z serii BOLT™
- Bezpośrednie mocowanie do kasku bez pasków 4 tryby zarządzania wydajnością lub czasem pracy do 12 godzin pracy na (1) baterii USB 3.0
- Dodatkowy wskaźnik umożliwia szybkie sprawdzenie stanu naładowania akumulatora REDLITHIUM™ USB
- Wygodne ładowanie baterii REDLITHIUM™ USB wewnątrz za pomocą kabla micro-USB typu C ze źródła zasilania USB lub gniazdka sieciowego (wtyczka nie jest dołączona)
- Stopień ochrony IP54, światło jest chronione przed kurzem i spadającą wodą
- Wytrzymały pleciony kabel micro-USB z metalowymi końcówkami
- Zawiera kabel USB



Opis	Ilość w op.	Min. zam.	Numer Artykułu	Kod EAN
Latarka czołowa BOLT 600 lumenów ładowana przez USB	1	1	4933479902	4058546376963

## BOLT<sup>™</sup> 200

**NOWOŚĆ**

- Skorupa z Lexanu (poliwęglanu) - ultra odporna na uderzenia.
- System BOLT<sup>™</sup> – zapewnia kompatybilność akcesoriów oraz łatwy i intuicyjny system mocowania. Dostępna szeroka gama akcesoriów BOLT<sup>™</sup>.
- Niezwykle wygodny i łatwy w regulacji system regulacji grzechotką.
- Pianka rozprowadza równomierny nacisk na całą głowę pod wpływem uderzeń, niezależnie od miejsca uderzenia.
- Wygodna pianka w wewnętrznej części z więźbą dohełmową zapewniająca zwiększony komfort.
- Opaska przeciwpotna - wymienna i nadająca się do prania
- Więżba dohełmowa - wymienna i nadająca się do prania.
- Wersja wentylowana dostarczana z zamontowanym paskiem podbródkowym zgodnym z EN 12492 (oznaczenie kolorem czerwonym).
- Wersja niewentylowana dostarczana z paskiem podbródkowym zgodnym z EN 397 (oznaczenie kolorem szarym).
- Certyfikowane zgodnie z normą EN 397:2012 do pracy w ekstremalnych temperaturach – 40°C, zapewniają ochronę przed odkształceniem bocznym i izolację elektryczną 440 V a.c. (tylko wersja niewentylowana).
- Zgodne z normami zharmonizowanymi EN 12492:2012 (wersja wentylowana) i EN12492: 2012 za wyjątkiem punktu 4.1.4 (wersja niewentylowana).
- Regulacja rozmiaru w zakresie od 52 cm do 68 cm.
- Dostępnych jest 8 kolorów z matowym wykończeniem: biały, żółty, pomarańczowy, czerwony, czarny, zielony, niebieski i żółty o podwyższonej widzialności.

Opis	Ilość w op.	Min. zam.	Numer Artykułu	Kod EAN
Hełm ochronny biały wentylowany BOLT <sup>™</sup> 200 - 1szt.	1	1	4932478141	4058546340742
Hełm ochronny żółty wentylowany BOLT <sup>™</sup> 200 - 1szt.	1	1	4932478918	4058546362003
Hełm ochronny czerwony wentylowany BOLT <sup>™</sup> 200 - 1szt.	1	1	4932478919	4058546362010
Hełm ochronny czarny wentylowany BOLT <sup>™</sup> 200 - 1szt.	1	1	4932478920	4058546362027
Hełm ochronny niebieski wentylowany BOLT <sup>™</sup> 200 - 1szt.	1	1	4932480651	4058546409364
Hełm ochronny zielony wentylowany BOLT <sup>™</sup> 200 - 1szt.	1	1	4932480652	4058546409371
Hełm ochronny pomarańczowy wentylowany BOLT <sup>™</sup> 200 - 1szt.	1	1	4932480653	4058546409388
Hełm ochronny seledynowy wentylowany BOLT <sup>™</sup> 200 - 1szt.	1	1	4932480654	4058546409395



Opis	Ilość w op.	Min. zam.	Numer Artykułu	Kod EAN
Hełm ochronny biały niewentylowany BOLT <sup>™</sup> 200 - 1szt.	1	1	4932479252	4058546370466
Hełm ochronny żółty niewentylowany BOLT <sup>™</sup> 200 - 1szt.	1	1	4932479253	4058546370473
Hełm ochronny czerwony niewentylowany BOLT <sup>™</sup> 200 - 1szt.	1	1	4932479254	4058546370480
Hełm ochronny czarny niewentylowany BOLT <sup>™</sup> 200 - 1szt.	1	1	4932479255	4058546370497
Hełm ochronny niebieski niewentylowany BOLT <sup>™</sup> 200 - 1szt.	1	1	4932480655	4058546409401
Hełm ochronny zielony niewentylowany BOLT <sup>™</sup> 200 - 1szt.	1	1	4932480656	4058546409418
Hełm ochronny pomarańczowy niewentylowany BOLT <sup>™</sup> 200 - 1szt.	1	1	4932480657	4058546409425
Hełm ochronny seledynowy niewentylowany BOLT <sup>™</sup> 200 - 1szt.	1	1	4932480658	4058546409432



## Nauszniki przeciwhałasowe BOLT<sup>™</sup>

**NOWOŚĆ**

- Nauszniki przeciwhałasowe BOLT<sup>™</sup> LP SNR 30 dB
- Nauszniki przeciwhałasowe BOLT<sup>™</sup> HP SNR 33 dB
- System BOLT<sup>™</sup> - zapewnia kompatybilność akcesoriów i łatwy system montażu.
- Czasza tłumiąca może być obracana w zakresie 360 stopni i ustawiana przez użytkownika w celu zapewnienia maksymalnego komfortu i tłumienia hałasu.
- Wyjątkowo wygodna wkładka piankowa w poduszkach do nauszników, zapewniająca maksymalny komfort i ochronę.
- Kompatybilne z hełmami BOLT<sup>™</sup>100 i 200
- Certyfikowane zgodnie z normą EN 352-3.

Opis	Ilość w op.	Min. zam.	Numer Artykułu	Kod EAN
Nauszniki przeciwhałasowe BOLT <sup>™</sup> SNR 33 dB	1	1	4932478877	4058546361594
Nauszniki przeciwhałasowe BOLT <sup>™</sup> SNR 30 dB	1	1	4932478878	4058546361600



## BOLT™ Uchwyt do lampy czołowej

NOWOŚĆ

- Uchwyt do lampy czołowej do hełmów BOLT™ pozwala na zamontowanie czołówki jednocześnie z okularami i wybranymi osłonami twarzy.
- Uchwyt można zamontować za równo z przodu jak i z tyłu hełmu BOLT™.
- Uchwyt pasuje również do większości lamp czołowych innych marek.
- Uchwyt do lamp czołowych jest częścią systemu BOLT™, który umożliwia mocowanie do hełmów ochronnych wielu akcesoriów jednocześnie.



Opis	Ilość w op.	Min. zam.	Numer Artykułu	Kod EAN
BOLT™ Uchwyt do lampy czołowej	1	1	4932493350	4058546482213

## Ostona karku do hełmu BOLT™

NOWOŚĆ

- Współczynnik ochrony przed promieniowaniem UVF 50+ blokujący 97,5 - 98% promieniowania UV, idealne rozwiązanie dla osób pracujących na zewnątrz oraz wykonujących roboty drogowe.
- System BOLT™ - zapewnia kompatybilność akcesoriów i łatwy system montażu.
- Dedykowane otwory na nauszniki zapewniają pełną kompatybilność akcesoriów.
- Odprowadzanie wilgoci pozwala zachować chłód, ponieważ materiał nie przyjmuje potu i szybko schnie.
- Kompatybilna z hełmami BOLT™100 i 200
- Zgodna z normą EN 13758-2.



Opis	Ilość w op.	Min. zam.	Numer Artykułu	Kod EAN
Ostona karku do hełmu BOLT™	1	1	4932492101	4058546414689

## Ostony twarzy do hełmów BOLT™

NOWOŚĆ

- Pełna ostona twarzy z panoramicznym polem widzenia.
- System BOLT™ – zapewnia kompatybilność akcesoriów oraz łatwy i intuicyjny system mocowania.
- Kompatybilny z lampą BOLT™: możliwość podniesienia okularów nawet z zamontowaną lampą.
- Niezwykle łatwy i intuicyjny montaż i demontaż.
- Soczewka wykonana z poliwęglanu.
- Soczewka z certyfikatem odporności na zarysowania K zgodnie z EN166.
- Soczewka z certyfikatem odporności na zaparowanie N zgodnie z EN166.
- Dostępne 2 odcienie soczewek: bezbarwne i szare.
- Wersja kompaktowa oferuje smukłą konstrukcję. Kompatybilna tylko z hełmem BOLT™ 200
- Wersję uniwersalną pasuje do hełmów BOLT™ 100 i BOLT™ 200 dzięki łatwemu systemowi przełączania.
- Ostona twarzy certyfikowana zgodnie z normą EN 166. Siatkowa ostona twarzy certyfikowana zgodnie z normą EN 1731.



Opis	Ilość w op.	Min. zam.	Numer Artykułu	Kod EAN
① Ostona twarzy przezroczysta BOLT™ 200 - 1 szt.	1	1	4932479943	4058546377373
② Ostona twarzy szara BOLT™ 200 - 1 szt.	1	1	4932479944	4058546377380
③ Ostona siatkowa do twarzy BOLT™ 200 - 1 szt.	1	1	4932479945	4058546377397
Uniwersalna ostona twarzy przezroczysta BOLT™ - 1 szt.	1	1	4932479938	4058546377328
Uniwersalna ostona twarzy szara BOLT™ - 1 szt.	1	1	4932479939	4058546377335
Uniwersalna ostona twarzy siatkowa BOLT™ - 1 szt.	1	1	4932479940	4058546377342
Zamienna soczewka przezroczysta do osłony twarzy do hełmów BOLT™ - 5 szt.	5	1	4932492327	4058546416942
Zamienna soczewka szara do osłony twarzy do hełmów BOLT™ - 5 szt.	5	1	4932492328	4058546416959
Zamienny uchwyt kompaktowy do osłony twarzy do hełmów BOLT™200 - 1 szt.	1	1	4932492329	4058546416966
Zamienna uniwersalna soczewka przezroczysta do osłony twarzy do hełmów BOLT™ - 5 szt.	5	1	4932492324	4058546416911
Zamienna uniwersalna soczewka szara do osłony twarzy do hełmów BOLT™ - 5 szt.	5	1	4932492325	4058546416928
Zamienny uchwyt do osłony twarzy do hełmów BOLT™ - 1 szt.	1	1	4932492326	4058546416935

## Okulary do hełmów BOLT<sup>™</sup>

**NOWOŚĆ**

- Okulary z panoramicznym polem widzenia.
- System BOLT<sup>™</sup> – zapewnia kompatybilność akcesoriów oraz łatwy i intuicyjny system mocowania. Dostępna szeroka gama akcesoriów BOLT<sup>™</sup>.
- Kompatybilny z lampą BOLT<sup>™</sup>: możliwość podniesienia okularów nawet z zamontowaną lampą.
- Niezwykle łatwy i intuicyjny montaż i demontaż.
- Soczewka wykonana z poliwęglanu.
- Soczewka z certyfikatem odporności na zarysowania K zgodnie z EN166.
- Soczewka z certyfikatem odporności na zaparowanie N zgodnie z EN166.
- Dostępne 2 odcienie soczewek: bezbarwne i przyciemniane, do zastosowań zewnętrznych.
- Wersja kompaktowa oferuje smukłą konstrukcję i jest kompatybilna tylko z systemem BOLT<sup>™</sup>200.
- Wersję uniwersalną pasuje do hełmów BOLT<sup>™</sup> 100 i BOLT<sup>™</sup> 200 dzięki łatwemu systemowi przełączania.
- Okulary są zgodne z normą europejską EN 166.



Opis	Ilość w op.	Min. zam.	Numer Artykułu	Kod EAN
① Okulary bezbarwne do hełmów BOLT <sup>™</sup> (kompaktowe)	1	1	4932479946	4058546377403
② Okulary przyciemniane do hełmów BOLT <sup>™</sup> (kompaktowe)	1	1	4932479947	4058546377410
Okulary przezroczyste do hełmów BOLT <sup>™</sup> (uniwersalne) - 1 szt.	1	1	4932479941	4058546377359
Okulary przyciemniane do hełmów BOLT <sup>™</sup> (uniwersalne) - 1 szt.	1	1	4932479942	4058546377366
Zamienna soczewka do okularów bezbarwnych do hełmów BOLT <sup>™</sup> - 5 szt.	5	1	4932492330	4058546416973
Zamienna soczewka do okularów przyciemnianych do hełmów BOLT <sup>™</sup> - 5 szt.	5	1	4932492331	4058546416980
Zamienny uchwyt do soczewki okularów ochronnych kompaktowych do hełmów BOLT <sup>™</sup>	1	1	4932492333	4058546417000
Zamienny uchwyt do soczewki okularów ochronnych do hełmów BOLT <sup>™</sup>	1	1	4932492332	4058546416997

## Części zamienne do systemu BOLT<sup>™</sup> 200

**NOWOŚĆ**

- Wyściełana oddychająca więźba i opaska przeciwpotna dostępne jako części zamienne, które można łatwo wyjąć, wyprać w pralce (30°C) i wymienić.
- Dwa paski podbródkowe, które można łatwo wymienić i dostosować do warunków pracy. Pasek podbródkowy zgodny z normą EN397 do pracy na ziemi jest oznaczony kolorami czarnym i szarym. Pasek podbródkowy zgodny z normą EN12492 do pracy na wysokości jest oznaczony kolorami czarnym i czerwonym.

Opis	Ilość w op.	Min. zam.	Numer Artykułu	Kod EAN
Zamienna opaska przeciwpotna do hełmu BOLT <sup>™</sup> 200 - opakowanie 10 szt.	10	1	4932480659	4058546409449
Zamienna więźba dohelmowa BOLT <sup>™</sup> 200 - opakowanie 10 szt.	10	1	4932480660	4058546409456
4-punktowy pasek podbródkowy EN387 BOLT <sup>™</sup> - 1 szt.	1	1	4932480661	4058546409463
4-punktowy pasek podbródkowy EN12492 BOLT <sup>™</sup> 200 - 1 szt.	1	1	4932480662	4058546409470



## Uchwyt na identyfikator BOLT<sup>™</sup>

**NOWOŚĆ**

- Uchwyt na identyfikator BOLT umożliwia codzienną identyfikację w miejscu pracy. Rozmiar wizytówki lub identyfikatora 85 mm x 54 mm.
- Kompatybilny z kaskami MILWAUKEE<sup>®</sup> BOLT<sup>™</sup> 100 i BOLT<sup>™</sup> 200 w przednim i tylnym gnieździe.
- Kompatybilny z przyłbicami BOLT<sup>™</sup>, osłoną twarzy, nausznikami, osłoną przeciwśłoneczną.
- System BOLT<sup>™</sup> - zapewnia kompatybilność z akcesoriami dzięki łatwemu i intuicyjnemu systemowi mocowania.
- Wykonana z poliwęglanu zapewnia większą trwałość w warunkach roboczych.
- Stopień ochrony IP54 zapewnia ochronę przed deszczem i pyłem.



Opis	Ilość w op.	Min. zam.	Numer Artykułu	Kod EAN
Uchwyt na identyfikator BOLT <sup>™</sup> -1 szt.	1	1	4932493510	4058546483814

## Okulary ochronne premium z uszczelką

**SZKŁA ODPORNE NA ZADRAPANIA**

**KOMFORTOWE, ELASTYCZNE ZAUSZNIKI**

**WYGODNY NOSEK**

**NIEZAPAROWUJĄCE SZKŁA**

**ZDEJMOWANA USZCZELKA CHRONI PRZED ODPRYSKAMI I ODŁAMKAMI**

**DOSTĘPNE W WERSJI Z PRZYCIEMNIANYMI SZKŁAMI DO PRACY NA DWORZE**

**DOSTARCZANE Z WORECZKIEM OCHRONNYM**

	Kolor szkielec	Rodzaj opakowania	Ilość w op.	Min. zam.	Numer Artykułu	Kod EAN
①	Bezbarwne	Bliстер	1	1	4932471885	4058546297848
②	Polaryzacyjne	Bliстер	1	1	4932471886	4058546297855

## Okulary ochronne premium



- Trwałe szkła odporne na zarysowania.
- Niezaparowujące szkła.
- Elastyczne zauszniki i miękkie noski nie uciskają głowy i nosa zapewniając dużą wygodę.
- 2 dostępne wersje szkielece: bezbarwne oraz przyciemniane umożliwiają pracę w pomieszczeniach oraz na zewnątrz.
- Zgodne z normami zharmonizowanymi EN166 i EN170/EN172.



	Kolor szkielec	Rodzaj opakowania	Ilość w op.	Min. zam.	Numer Artykułu	Kod EAN
①	Bezbarwne	Bliстер	1	1	4932471883	4058546297824
		Opakowanie (48 szt)	48	1	4932479027	4058546363178
②	Przyciemniane	Bliстер	1	1	4932471884	4058546297831
		Opakowanie (48 szt)	48	1	4932479028	4058546363185
③	Szary	Bliстер	1	1	4932478908	4058546361907
		Opakowanie (48 szt)	48	1	4932479029	4058546363192
④	Żółty	Bliстер	1	1	4932478928	4058546362102

## Okulary ochronne

- Bardzo lekkie okulary dla wysokiego komfortu przez cały dzień pracy.
- W pełni regulowany nosek (z możliwością całkowitego zdjęcia) umożliwia dopasowanie do każdego kształtu twarzy.
- Elastyczne zauszniki nie uciskają głowy i zapewniają dużą wygodę.
- 2 dostępne wersje szkła: bezbarwne oraz przyciemniane umożliwiając pracę w pomieszczeniach oraz na zewnątrz.



	Kolor szkła	Rodzaj opakowania	Ilość w op.	Min. zam.	Numer Artykułu	Kod EAN
①	Bezbarwne	Woreczek foliowy	1	12	4932471881	4058546297800
②	Przyciemniane	Woreczek foliowy	1	12	4932471882	4058546297817

## Okulary ochronne odporne na zarysowania



- Wyjątkowo lekkie - większy komfort podczas noszenia.
- Trwałe szkła odporne na zarysowania.
- Trwałe, niezaparowujące szkła.
- Wygodne, elastyczne zauszniki zapewniające większy komfort użytkowania.
- Dostępne 2 wersje szkła: bezbarwne oraz przyciemniane - umożliwiają pracę w pomieszczeniach oraz na zewnątrz.

	Kolor szkła	Rodzaj opakowania	Ilość w op.	Min. zam.	Numer Artykułu	Kod EAN
①	Bezbarwne	Woreczek foliowy	1	1	4932478763	4058546360450
		Opakowanie (144 szt)	144	1	4932479024	4058546363147
②	Przyciemniane	Woreczek foliowy	1	1	4932478764	4058546360467
		Opakowanie (144 szt)	144	1	4932479025	4058546363154
③	Szary	Woreczek foliowy	1	1	4932478907	4058546361891
		Opakowanie (144 szt)	144	1	4932479026	4058546363161
④	Żółty	Woreczek foliowy	1	1	4932478927	4058546362096



## Okulary ochronne z soczewkami powiększającymi



- Polepszają widzenie chroniąc oczy przy pracy z bliska.
- 4 wartości powiększenia obrazu: +1 / +1,5 / +2 / +2,5
- Lekkie, gwarantują wygodę nawet przez długi czas.
- Odporne na zarysowania.
- Komfortowe gumowe zauszniki, wygodne nawet w przypadku długiego użytkowania.
- Zgodne z europejskimi normami zharmonizowanymi EN166 i EN170.



Opis	Ilość w op.	Min. zam.	Numer Artykułu	Kod EAN
Okulary ochronne z soczewkami powiększającymi (+1)	1	1	4932478909	4058546361914
Okulary ochronne z soczewkami powiększającymi (+1,5)	1	1	4932478910	4058546361921
Okulary ochronne z soczewkami powiększającymi (+2)	1	1	4932478911	4058546361938
Okulary ochronne z soczewkami powiększającymi (+2,5)	1	1	4932478912	4058546361945

## Twardy futerał na okulary ochronne

- Twardy futerał chroniący okulary w miejscu pracy.
- Miękką wyściółka frotte wewnątrz, aby uniknąć zadrapań na soczewkach.
- Zawiera karabińczyk ułatwiający przenoszenie (można doczepić do spodni).
- Kompatybilne z okularami ochronnymi MILWAUKEE®: okulary ochronne odporne na zarysowania, okulary ochronne z soczewkami powiększającymi, okulary ochronne premium z uszczelką.



Opis	Ilość w op.	Min. zam.	Numer Artykułu	Kod EAN
Twardy futerał na okulary ochronne	1	1	4932492083	4058546414504

## Półmaska FFP2

- Filtr FFP2 - skuteczność filtrowania na poziomie 94%.
- Zacisk nosowy umożliwiający optymalne dopasowanie.
- Wygodne regulowane paski - łatwe dopasowanie.
- W procesie certyfikacji półmaski zostały poddane dodatkowym badaniom laboratoryjnym przeprowadzonym przy pomocy pyłu dolomitowego (D).
- Do stosowania z okularami MILWAUKEE®.
- Półmaska filtrująca jednorazowego użytku (III kategoria) z filtrem FFP2 NR D certyfikowana zgodnie z normą EN149: 2001/A1:2009



Opis	Ilość w op.	Min. zam.	Numer Artykułu	Kod EAN
Półmaska FFP2 - 20 sztuk	20	1	4932479237	4058546370312

## Półmaska FFP2 składana

- Filtr FFP2 - skuteczność filtrowania na poziomie 94%.
- Możliwość złożenia na płasko, co ułatwia przenoszenie na miejsce pracy.
- Zacisk nosowy umożliwiający optymalne dopasowanie.
- Wygodne regulowane paski - łatwe dopasowanie.
- Do stosowania z okularami MILWAUKEE®.
- Półmaska filtrująca jednorazowego użytku (III kategoria) z filtrem FFP2 NR D certyfikowana zgodnie z normą EN149: 2001/A1:2009



Opis	Ilość w op.	Min. zam.	Numer Artykułu	Kod EAN
Półmaska FFP2 składana - 20 sztuk	20	1	4932479238	4058546370329

## Półmaska FFP3 z zaworem

- Klasa ochrony FFP3 - najwyższy stopień ochrony dróg oddechowych przed zanieczyszczeniami na poziomie 99% (w tym filtrowanie cząstek azbest i krzemionka).
- Zawór jednokierunkowy - zapobiega parowaniu i ułatwia oddychanie.
- Zawór wydechowy - łatwe oddychanie.
- Zacisk nosowy umożliwiający optymalne dopasowanie.
- Wygodne regulowane paski - łatwe dopasowanie.
- Szeroka opaska na głowę - łatwe zakładanie i zdejmowanie w przypadku stosowanie rękawiczek ochronnych.
- Wygodna, dopasowana uszczelka - chroni przed kurzem i zanieczyszczeniami.



Opis	Ilość w op.	Min. zam.	Numer Artykułu	Kod EAN
Półmaska FFP3 z zaworem - 10 szt.	10	1	4932471906	4058546298050

## Półmaska FFP2 z zaworem - 10 szt.

- Filtr FFP2 - skuteczność filtrowania na poziomie 94%.
- Zawór jednokierunkowy - zapobiega parowaniu i ułatwia oddychanie.
- Zawór wydechowy - łatwe oddychanie.
- Zacisk nosowy umożliwiający optymalne dopasowanie.
- Wygodne regulowane paski - łatwe dopasowanie.
- W procesie certyfikacji półmaski zostały poddane dodatkowym badaniom laboratoryjnym przeprowadzonym przy pomocy pyłu dolomitowego (D).
- Do stosowania z okularami MILWAUKEE<sup>®</sup>.
- Półmaska filtrująca jednorazowego użytku (III kategoria) z filtrem FFP2 NR D certyfikowana zgodnie z normą EN149: 2001/A1:2009



Opis	Ilość w op.	Min. zam.	Numer Artykułu	Kod EAN
Półmaska FFP2 z zaworem - 10 szt.	10	1	4932478548	4058546347413

## Półmaska FFP2 z zaworem składana - 15 szt.

- Filtr FFP2 - skuteczność filtrowania na poziomie 94%.
- Możliwość złożenia na płasko, co ułatwia przenoszenie na miejsce pracy.
- Zawór jednokierunkowy - zapobiega parowaniu i ułatwia oddychanie.
- Zawór wydechowy - łatwe oddychanie.
- Zacisk nosowy umożliwiający optymalne dopasowanie.
- Wygodne regulowane paski - łatwe dopasowanie.
- W procesie certyfikacji półmaski zostały poddane dodatkowym badaniom laboratoryjnym przeprowadzonym przy pomocy pyłu dolomitowego (D).
- Do stosowania z okularami MILWAUKEE<sup>®</sup>.
- Półmaska filtrująca jednorazowego użytku (III kategoria) z filtrem FFP2 NR D certyfikowana zgodnie z normą EN149: 2001/A1:2009



Opis	Ilość w op.	Min. zam.	Numer Artykułu	Kod EAN
Półmaska FFP2 z zaworem składana - 15 szt.	15	1	4932478801	4058546360832



## Zatyczki do uszu z bluetooth ładowane przez USB

NOWOŚĆ

- Funkcja Jobsite Awareness zapewnia kontrolowaną świadomość sytuacyjną, jednocześnie zmniejszając intensywność głośnych dźwięków zewnętrznych.
- Bluetooth łączy urządzenia w odległości do 100 m i umożliwia słuchanie muzyki/podcastów/książek audio/mediów oraz odbieranie/rozmawianie/odrzucając połączeń telefonicznych.
- Środki ochrony słuchu zgodne z certyfikatem europejskim: EN 352-2:2020; EN 352-7:2020; EN 352-9:2020; oraz EN 352-10:2020)
- Pasywna ochrona słuchu dzięki silikonowym i piankowym końcówkom dousznym zaprojektowanym do użytku w pracy.
- Wymienne piankowe i silikonowe końcówki douszne oraz skrzydełka w zestawie
- Mały rozmiar, aby nie kolidować z żadnymi środkami ochrony indywidualnej, kapturami i czapkami
- Wystarczająco lekkie, aby zminimalizować zmęczenie w uszach i utrzymywać się równo w uchu
- Do 10 godzin pracy na jednym ładowaniu.



Opis	Ilość w op.	Min. zam.	Numer Artykułu	Kod EAN
Zatyczki do uszu z bluetooth ładowane przez USB	1	1	4933478750	4058546360320

## Pianki z pamięcią kształtu

NOWOŚĆ

Opis	Ilość w op.	Min. zam.	Numer Artykułu	Kod EAN
5 par pianek z pamięcią kształtu L	1	1	4932493359	4058546482305
5 par pianek z pamięcią kształtu M	1	1	4932493360	4058546482312
5 par pianek z pamięcią kształtu S	1	1	4932493361	4058546482329



## Podwójne pianki z pamięcią kształtu

NOWOŚĆ

Opis	Ilość w op.	Min. zam.	Numer Artykułu	Kod EAN
Silikonowa końcówka douszna S	1	1	4932493364	4058546482350
Silikonowa końcówka douszna M	1	1	4932493363	4058546482343
Silikonowa końcówka douszna L	1	1	4932493362	4058546482336



## Wkładki piankowe

NOWOŚĆ

- Skuteczne wygłuszenie na poziomie 38 dB SNR.
- Wygodna pianka - komfort przez cały dzień.
- Szybkie odkształcenie zapewnia szybkie i bezpieczne uszczelnienie ucha.
- Pakowane pojedynczo (200 pak), opakowanie do wielokrotnego zamykania (10 par) dla higienicznej i łatwej dystrybucji.
- Zgodne z normą zharmonizowaną EN352-2 (SNR = 38 dB; H = 37; M = 36 dB; L = 32 dB).



Opis	Ilość w op.	Min. zam.	Numer Artykułu	Kod EAN
Wkładki piankowe - 10 par	1	1	4932480464	4058546407490
Wkładki piankowe - 200 par	200	1	4932480465	4058546407506

## Wkładki przeciwhałasowe na pałąku

- Obrotowe ramiona umożliwiają ustawienie pałąka w 3 różnych pozycjach (na głowie, pod brodą, z tyłu głowy).
- Zapadki blokujące co 45 stopni, umożliwiające ustawienie wkładek pod żądanym kątem.
- Możliwość zmiany położenia pałąka bez wyjmowania zatyczek.
- Zatyczki dostępne w wersji silikonowej TPR i w wersji z pianki.
- Wytrzymały pałąk dla długiej żywotności produktu.
- Zgodne z normą zharmonizowaną EN352-2 (SNR = 32 dB wkładki silikonowe i 33 dB wkładki piankowe)



Opis	Ilość w op.	Min. zam.	Numer Artykułu	Kod EAN
① Wkładki przeciwhałasowe na pałąku	1	1	4932478135	4058546340681
② Wymienne zatyczki z pianki - 5 par	5	1	4932478550	4058546347437
③ Wymienne zatyczki TPR - 5 par	5	1	4932478549	4058546347420

## Zatyczki do uszu wielokrotnego użytku

- 31 decybeli izolacji akustycznej.
- Sznurek umożliwia noszenie na szyi.
- Wykonane z wygodnego silikonu - komfort przez całą dzień.
- Konstrukcja zatyczek umożliwia szybkie wkładanie i wyjmowanie, zapewniając jednocześnie bezpieczne uszczelnienie.
- W zestawie pudełko umożliwiające higieniczne przechowywanie zatyczek.
- Zgodne z normą zharmonizowaną EN352-2 (SNR = 31 dB).



Opis	Ilość w op.	Min. zam.	Numer Artykułu	Kod EAN
Zatyczki do uszu wielokrotnego użytku	3	1	4932471904	4058546298036

## Apteczka pierwszej pomocy PACKOUT<sup>™</sup>

- Łatwa w identyfikacji podczas nagłych wypadków dzięki czerwonemu kolorowi organizera PACKOUT<sup>™</sup>.
- Element systemu modułowego do przechowywania PACKOUT<sup>™</sup>.
- Wykonany z odpornych na uderzenia polimerów, aby zapewnić wytrzymałość w miejscu pracy.
- IP65 - zabezpieczenie przez deszczem i brudem i ochrona przed trudnymi warunkami atmosferycznymi.
- Wewnątrz znajduje się 5 niezależnych koszy, które można zamontować w dowolnym miejscu.
- Specjalna ukształtowana pokrywa, która zapobiega przemieszczaniu się zawartości koszy podczas transportu.
- Apteczka pierwszej pomocy z certyfikatem DIN 13157.



Opis	Ilość w op.	Min. zam.	Numer Artykułu	Kod EAN
Apteczka pierwszej pomocy PACKOUT <sup>™</sup> DIN 13157	1	1	4932478879	4058546361617

## Kamizelka o intensywnej widzialności PREMIUM - żółta

- 15 kieszeni - dużo miejsca na najpotrzebniejsze narzędzia ręczne i inne elementy.
- Przezroczysta kieszeń na identyfikator - szybka identyfikacja pracownika w miejscu pracy. Tylne kieszeń - idealna do schowania tabletu lub notatnika.
- Materiał siatkowy na plecach i bokach zwiększa komfort użytkowania zwłaszcza podczas pracy w zamkniętych pomieszczeniach np. halach lub w słoneczne dni latem.
- Możliwość szybkiej regulacji rozmiaru (od wewnętrznej strony kamizelki) o jeden rozmiar w górę lub w dół.
- Wyściełany kołnierz - większy komfort noszenia przez długi czas.
- Otwór do przymocowania uprząży - kamizelka idealna do przymocowania uprząży w celu zwiększenia bezpieczeństwa w miejscu pracy.



Opis	Kolor	Ilość w op.	Min. zam.	Numer Artykułu	Kod EAN
Kamizelka o intensywnej widzialności PREMIUM żółta - S/M	Żółty	1	1	4932471895	4058546297947
Kamizelka o intensywnej widzialności PREMIUM żółta - L/XL	Żółty	1	1	4932471896	4058546297954
Kamizelka o intensywnej widzialności PREMIUM żółta - 2XL/3XL	Żółty	1	1	4932471897	4058546297961

## Kamizelka o intensywnej widzialności PREMIUM - pomarańczowa

Opis	Kolor	Ilość w op.	Min. zam.	Numer Artykułu	Kod EAN
Kamizelka o intensywnej widzialności PREMIUM pomarańczowa - S/M	Pomarańczowy	1	1	4932471898	4058546297978
Kamizelka o intensywnej widzialności PREMIUM pomarańczowa - L/XL	Pomarańczowy	1	1	4932471899	4058546297985
Kamizelka o intensywnej widzialności PREMIUM pomarańczowa - 2XL/3XL	Pomarańczowy	1	1	4932471900	4058546297992



## Kamizelka o intensywnej widzialności

- 10 kieszeni - dużo miejsca na najpotrzebniejsze narzędzia ręczne i inne elementy.
- Przezroczysta kieszeń na identyfikator - szybka identyfikacja pracownika w miejscu pracy.
- Możliwość szybkiej regulacji rozmiaru (od wewnętrznej strony kamizelki) o jeden rozmiar w górę lub w dół.
- Otwór do przymocowania uprząży - kamizelka idealna do przymocowania uprząży w celu zwiększenia bezpieczeństwa w miejscu pracy.



Opis	Kolor	Ilość w op.	Min. zam.	Numer Artykułu	Kod EAN
Kamizelka o intensywnej widzialności żółta - S/M	Żółty	1	1	4932471889	4058546297886
Kamizelka o intensywnej widzialności żółta - L/XL	Żółty	1	1	4932471890	4058546297893
Kamizelka o intensywnej widzialności żółta - 2XL/3XL	Żółty	1	1	4932471891	4058546297909

## Kamizelka o intensywnej widzialności - pomarańczowa

Opis	Kolor	Ilość w op.	Min. zam.	Numer Artykułu	Kod EAN
Kamizelka o intensywnej widzialności pomarańczowa - S/M	Pomarańczowy	1	1	4932471892	4058546297916
Kamizelka o intensywnej widzialności pomarańczowa - L/XL	Pomarańczowy	1	1	4932471893	4058546297923
Kamizelka o intensywnej widzialności pomarańczowa - 2XL/3XL	Pomarańczowy	1	1	4932471894	4058546297930





# MILWAUKEE®

## PRZEWODNIK PO RĘKAWICACH ODPORNYCH NA PRZECIĘCIA

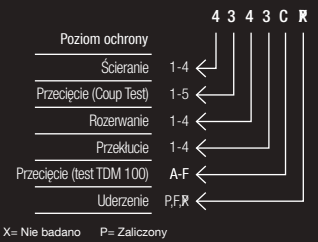

### NITRYLOWE RĘKAWICE ODPORNE NA PRZECIĘCIA

### RĘKAWY ODPORNE NA PRZECIĘCIA

#### RODZAJE RĘKAWIC



	POZIOM A	POZIOM B	POZIOM C	POZIOM D	POZIOM E	POZIOM F	POZIOM C	POZIOM E
<b>CECHY</b>								
<b>CERTYFIKAT EN 388</b>	4121A	4242B	4343C	4X43D	4X44E	4X43F	2342C	3X42E
<b>OZNACZENIE KOLOREM</b>								
<b>UIGLENIE</b>	13	15	15	13	13	18	15	13
<b>POWŁOKA</b>	Płaskowany nitril	Płaskowany nitril	Mikroplanka nitylowa	Płaskowany nitril	Płaskowany nitril	Płaskowany nitril	-	-
<b>ŚRODOWISKO</b>	Suche, wilgotne, zaolejone (MOŻLIWOŚĆ PRANIA)	Suche, wilgotne, zaolejone (MOŻLIWOŚĆ PRANIA)	Suche, wilgotne, zaolejone (MOŻLIWOŚĆ PRANIA)	Suche, wilgotne, zaolejone (MOŻLIWOŚĆ PRANIA)	Suche, wilgotne, zaolejone (MOŻLIWOŚĆ PRANIA)	Suche, wilgotne, zaolejone (MOŻLIWOŚĆ PRANIA)	-	-
<b>ZASTOSOWANIA</b>								
<b>MECHANIKA SAMOCHODOWA</b>	✓	✓	✓	-	-	-	✓	-
<b>PRACE STOLARSKIE</b>	✓	✓	-	-	-	-	✓	-
<b>INŻYNIERIA LĄDOWA</b>	-	-	✓	✓	✓	-	✓	✓
<b>PRACE BUDOWLANE</b>	✓	✓	✓	✓	✓	-	✓	✓
<b>ROZBIÓRKA</b>	-	-	✓	✓	✓	-	✓	✓
<b>PRACA Z G-K</b>	-	✓	✓	✓	-	-	✓	✓
<b>UTRZYMANIE KRAJOBRAZU</b>	✓	✓	-	-	-	-	✓	-
<b>MRO</b>	-	-	-	-	-	-	-	-
<b>PRODUKCJA</b>	✓	✓	✓	✓	✓	✓	✓	✓
<b>MONTAŻ</b>	✓	✓	-	-	-	-	✓	-
<b>PRACA Z METALEM</b>	-	-	✓	✓	✓	✓	✓	✓
<b>HVAC</b>	-	-	✓	✓	✓	✓	-	✓
<b>HYDRAULIKA</b>	✓	✓	✓	-	-	-	-	-
<b>ENERGETYKA</b>	✓	✓	✓	-	-	-	✓	-
<b>PRACA Z OLEJEM I GAZEM</b>	✓	✓	✓	✓	✓	✓	-	-

FEATURES KEY



EN388:2016



WYGODA



ZRĘCZNOŚĆ



SMARTWIPE™



ODPORNOŚĆ NA PRZECIĘCIA A



ODPORNOŚĆ NA PRZECIĘCIA B



ODPORNOŚĆ NA PRZECIĘCIA C



ODPORNOŚĆ NA PRZECIĘCIA D



ODPORNOŚĆ NA PRZECIĘCIA E



ODPORNOŚĆ NA PRZECIĘCIA F



PODWYŻSZONA WIDZIALNOŚĆ



ODDYCHAJĄCY MATERIAŁ



ODPORNOŚĆ NA PRZEKŁUCIA I PEWNY CHWYT



ZIMOWE



SKÓRA



ODPORNOŚĆ NA UDERZENIA



WZMOCNIONA CZĘŚĆ CHWYTNA



WYTRZYMAŁOŚĆ



WZMOCNIENIA W TECHNOLOGII ARMORTEX®



WZMOCNIONE

RĘKAWICE ODPORNE NA PRZECIĘCIA O PODWYŻSZONEJ WIDZIALNOŚCI Z PU

RĘKAWICE O PODWYŻSZONEJ MANIPULACYJNOŚCI



POZIOM A	POZIOM B	POZIOM C	POZIOM D	POZIOM E	POZIOM B	POZIOM C	POZIOM D
3121A	3242B	4X42C	4X43D	4X43E	4242B	4342C	4X42D
15	15	15	13	13	18	18	18
Poliuretan (PU)	Poliuretan (PU)	Poliuretan (PU)	Poliuretan (PU)	Poliuretan (PU)	Poliuretan (PU)	Poliuretan (PU)	Poliuretan (PU)
Suche (MOŻLIWOŚĆ PRANIA)	Suche (MOŻLIWOŚĆ PRANIA)	Suche (MOŻLIWOŚĆ PRANIA)	Suche (MOŻLIWOŚĆ PRANIA)	Suche (MOŻLIWOŚĆ PRANIA)	Suche (MOŻLIWOŚĆ PRANIA)	Suche (MOŻLIWOŚĆ PRANIA)	Suche (MOŻLIWOŚĆ PRANIA)
✓	✓	✓	✓	✓	✓	✓	✓
✓	✓	-	-	-	✓	✓	-
✓	✓	✓	✓	✓	✓	✓	✓
✓	✓	✓	✓	✓	✓	✓	✓
-	-	-	-	-	-	-	-
-	✓	✓	✓	-	✓	✓	✓
-	-	-	-	-	-	-	-
-	-	-	-	-	-	-	-
✓	✓	✓	✓	✓	✓	✓	✓
✓	✓	-	-	-	✓	✓	✓
-	-	✓	✓	✓	-	✓	✓
-	-	✓	✓	✓	-	✓	✓
-	-	-	-	-	-	-	-
✓	✓	✓	-	-	✓	✓	✓
-	-	-	-	-	-	-	-



# MILWAUKEE®

## PRZEWODNIK PO RĘKAWICACH ODPORNYCH NA PRZECIĘCIA

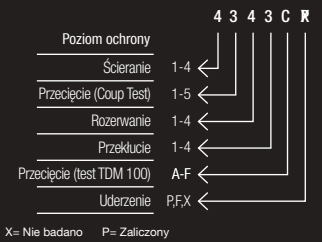

### RĘKAWICE ODPORNE NA PRZECIĘCIA, ZIMOWE

### RĘKAWICE SKÓRZANE

#### GLOVE TYPES



	POZIOM A	POZIOM B	POZIOM C	POZIOM D	POZIOM E	SKÓRZANE (HYBRYDOWE)	SKÓRZANE
<b>CECHY</b>							
<b>CERTYFIKAT EN 388</b>	EN388: 1141A EN511: 01X	EN388: 2242B EN511: X1X	EN388: 2442C EN511: 02X	EN388: 3X43D EN511: X1X	EN 388: 3X43E EN 511: X1X	2122X	2122X
<b>OZNACZENIE KOLOREM</b>						-	-
<b>UIGLENIE</b>	15,10	15,10	15,7	15,10	13,10	-	-
<b>POWŁOKA</b>	Lateks	Lateks	Lateks	Lateks	Lateks	-	-
<b>ŚRODOWISKO</b>	Zimne, wilgotne, suche (MOŻLIWOŚĆ PRANIA)	Zimne, wilgotne, suche (MOŻLIWOŚĆ PRANIA)	Zimne, wilgotne, suche (MOŻLIWOŚĆ PRANIA)	Zimne, wilgotne, suche (MOŻLIWOŚĆ PRANIA)	Zimne, wilgotne, suche (MOŻLIWOŚĆ PRANIA)	NIE NADAJĄ SIĘ DO PRANIA	NIE NADAJĄ SIĘ DO PRANIA
<b>ZASTOSOWANIA</b>							
<b>MECHANIKA SAMOCHODOWA</b>	✓	-	-	-	-	-	-
<b>PRACE STOLARSKIE</b>	✓	✓	-	-	-	✓	✓
<b>INŻYNIERIA LĄDOWA</b>	-	-	-	-	-	-	-
<b>PRACE BUDOWLANE</b>	✓	✓	✓	✓	✓	✓	✓
<b>ROZBIÓRKA</b>	-	-	✓	✓	✓	-	-
<b>PRACA Z G-K</b>	-	✓	✓	✓	-	-	-
<b>UTRZYMANIE KRAJOBRAZU</b>	✓	✓	-	-	-	✓	✓
<b>MRO</b>	-	-	-	-	-	-	-
<b>PRODUKCJA</b>	✓	✓	-	-	-	-	-
<b>MONTAŻ</b>	-	-	-	-	-	-	-
<b>PRACA Z METALEM</b>	-	-	-	✓	✓	-	-
<b>HVAC</b>	-	-	✓	✓	✓	-	-
<b>HYDRAULIKA</b>	✓	✓	-	-	-	-	-
<b>ENERGETYKA</b>	✓	✓	-	-	-	✓	✓
<b>PRACA Z OLEJEM I GAZEM</b>	✓	✓	✓	✓	✓	-	-

FEATURES KEY



EN388:2016



WYGODA



ZRĘCZNOŚĆ



SMARTSWIPE™



ODPORNOŚĆ NA PRZECIĘCIA



ODPORNOŚĆ NA PRZECIĘCIA



ODPORNOŚĆ NA PRZECIĘCIA



ODPORNOŚĆ NA PRZECIĘCIA



ODPORNOŚĆ NA PRZECIĘCIA



ODPORNOŚĆ NA PRZECIĘCIA



PODWYŻSZONA WIDZIALNOŚĆ



ODDYCHAJĄCY MATERIAŁ



ODPORNOŚĆ NA PRZECIĘCIA I PEWNY CHWYT



ZIMOWE



SKÓRA



ODPORNOŚĆ NA UDERZENIA



WZMOCNIONA CZĘŚĆ CHWYTNA



WYTRZYMAŁOŚĆ



WZMOCNIENIA W TECHNOLOGII ARMORTEX®



WZMOCNIONE

RĘKAWICE OCHRONNE

RĘKAWICE ODPORNE NA UDERZENIA



FREE FLEX	BEZ PALCÓW	OCHRONNE NA RZEP	ZIMOWE NA RZEP	POZIOM C	POZIOM E	IMPACT DEMOLITION
2121X	2121X	2121X	EN 388: 2122A EN 511: 14X	4343CP	4X44EP	2121XP
-	-	-	-	-	-	-
-	-	-	-	18	13	-
-	-	-	-	Nitrile	Nitrile	-
Suche (MOŻLIWOŚĆ PRANIA)	Suche (MOŻLIWOŚĆ PRANIA)	Wilgotne, suche (MOŻLIWOŚĆ PRANIA)	Zimne, wilgotne, suche (MOŻLIWOŚĆ PRANIA)	Suche, wilgotne, zależne (MOŻLIWOŚĆ PRANIA)	Suche, wilgotne, zależne (MOŻLIWOŚĆ PRANIA)	Suche (MOŻLIWOŚĆ PRANIA)
✓	-	-	-	✓	-	-
✓	✓	✓	✓	-	-	-
-	-	-	-	-	-	-
✓	✓	✓	✓	✓	✓	✓
-	-	✓	✓	✓	✓	✓
-	-	-	-	✓	-	-
-	-	-	-	-	-	-
-	-	-	-	✓	-	-
-	-	-	-	-	✓	-
✓	✓	✓	✓	✓	✓	-
✓	✓	✓	✓	-	-	-
-	-	✓	✓	✓	✓	✓

## Rękawice odporne na przecięcia

Opis	Kod kolorystyczny	Rozmiar	Ilość w op.	Min. zam.	Numer Artykułu	Kod EAN
① Rękawice odporne na przecięcia - poziom ochrony A	Biały	7 / S	1	1	4932479712	4058546375065
		7 / S	12	1	4932479713	4058546375072
		7 / S	144	1	4932479714	4058546375089
		8 / M	1	1	4932471416	4058546290443
		8 / M	12	1	4932471614	4058546295134
		8 / M	144	1	4932479008	4058546362980
		9 / L	1	1	4932471417	4058546290450
		9 / L	12	1	4932471615	4058546295141
		9 / L	144	1	4932479009	4058546362997
		10 / XL	1	1	4932471418	4058546290467
		10 / XL	12	1	4932471616	4058546295158
		10 / XL	144	1	4932479010	4058546363000
		② Rękawice odporne na przecięcia - poziom ochrony B	Niebieski	7 / S	1	1
8 / M	1			1	4932479907	4058546377014
9 / L	1			1	4932479908	4058546377021
10 / XL	1			1	4932479909	4058546377038
11 / XXL	1			1	4932479910	4058546377045
③ Rękawice odporne na przecięcia - poziom ochrony C	Czarny	7 / S	1	1	4932479715	4058546375096
		7 / S	12	1	4932479716	4058546375102
		7 / S	144	1	4932479717	4058546375119
		8 / M	1	1	4932471420	4058546290481
		8 / M	12	1	4932471618	4058546295172
		8 / M	144	1	4932479012	4058546363024
		9 / L	1	1	4932471421	4058546290498
		9 / L	12	1	4932471619	4058546295189
		9 / L	144	1	4932479013	4058546363031
		10 / XL	1	1	4932471422	4058546290504
		10 / XL	12	1	4932471620	4058546295196
④ Rękawice odporne na przecięcia - poziom ochrony D	Szary	7 / S	1	1	4932479911	4058546377052
		8 / M	1	1	4932479912	4058546377069
		9 / L	1	1	4932479913	4058546377076
		10 / XL	1	1	4932479914	4058546377083
		11 / XXL	1	1	4932479915	4058546377090
⑤ Rękawice odporne na przecięcia - poziom ochrony E	Czerwony	7 / S	1	1	4932479718	4058546375126
		7 / S	12	1	4932479719	4058546375133
		7 / S	144	1	4932479720	4058546375140
		8 / M	1	1	4932471424	4058546290528
		8 / M	12	1	4932471622	4058546295219
		8 / M	144	1	4932479016	4058546363062
		9 / L	1	1	4932471425	4058546290535
		9 / L	12	1	4932471623	4058546295226
		9 / L	144	1	4932479017	4058546363079
		10 / XL	1	1	4932471426	4058546290542
		10 / XL	12	1	4932471624	4058546295233
		10 / XL	144	1	4932479018	4058546363086
		11 / XXL	1	1	4932471427	4058546290559
11 / XXL	12	1	4932471625	4058546295240		
11 / XXL	144	1	4932479019	4058546363093		





Opis	Kod kolorystyczny	Rozmiar	Ilość w op.	Min. zam.	Numer Artykułu	Kod EAN
⑥ Rękawice odporne na przecięcia - poziom ochrony F	Fioletowy	7 / S	1	1	4932492040	4058546413521
		7 / S	12	1	4932492045	4058546413576
		8 / M	1	1	4932492041	4058546413538
		8 / M	12	1	4932492046	4058546413583
		9 / L	1	1	4932492042	4058546413545
		9 / L	12	1	4932492047	4058546413590
		10 / XL	1	1	4932492043	4058546413552
		10 / XL	12	1	4932492048	4058546413606
		11 / XXL	1	1	4932492044	4058546413569
		11 / XXL	12	1	4932492049	4058546413613
⑦ Rękawice do zastosowań ogólnych	Biały	7 / S	12	1	4932493238	4058546481094
		8 / M	12	1	4932493239	4058546481100
		9 / L	12	1	4932493240	4058546481117
		10 / XL	12	1	4932493241	4058546481124
		11 / XXL	12	1	4932493242	4058546481131
⑧ Rękawice ochronne w pełni powlekane nityrem - poziom ochrony A	Biały	7 / S	1	1	4932493218	4058546480899
		7 / S	12	1	4932493223	4058546480943
		8 / M	1	1	4932493219	4058546480905
		8 / M	12	1	4932493224	4058546480950
		9 / L	1	1	4932493220	4058546480912
		9 / L	12	1	4932493225	4058546480967
		10 / XL	1	1	4932493221	4058546480929
		10 / XL	12	1	4932493226	4058546480974
11 / XXL	1	1	4932493222	4058546480936		
11 / XXL	12	1	4932493227	4058546480981		



## Rękawy odporne na przecięcia - poziom C

- Elastyczny (4-way) materiał nylonowy doskonale dopasowuje się do kształtu przedramienia.
- Materiał szyty w kształcie stożka, szerszy na bicepsie i ciaśniejszy na nadgarstku, dopasowuje się do naturalnego kształtu przedramienia.
- Elastyczna taśma wykończona elementem zapobiegającym zsuwaniu się na mankietach w części na bicepsach i na mankiecie nadgarstka utrzymuje zaręczawki na miejscu, dzięki czemu nie zsuwają się ani nie zwisają.
- Oddychający i lekki materiał zapewnia dobrą sprawność i nie utrudnia poruszania rękoma.
- Pętla na kciuk zapobiega miejscowemu uciskowi podczas używania razem z rękawicami.
- Zgodność z europejskimi normami bezpieczeństwa w zakresie odporności na przecięcia EN ISO 21420, EN388:2016 (2342C), UKCA.



Opis	Cut level	Kod kolorystyczny	Ilość w op.	Min. zam.	Numer Artykułu	Kod EAN
Rękawy odporne na przecięcia – poziom C - 40 cm - 1 szt.	C	Czarny	1	1	4932478584	4058546347772
Rękawy odporne na przecięcia – poziom C – 45 cm – 1 szt.	C	Czarny	1	1	4932478585	4058546347789

## Rękawy odporne na przecięcia - poziom E

- Elastyczny (4-way) materiał nylonowy doskonale dopasowuje się do kształtu przedramienia.
- Materiał szyty w kształcie stożka, szerszy na bicepsie i ciaśniejszy na nadgarstku, dopasowuje się do naturalnego kształtu przedramienia.
- Elastyczna taśma wykończona elementem zapobiegającym zsuwaniu się na mankietach w części na bicepsach i na mankiecie nadgarstka utrzymuje zaręczawki na miejscu, dzięki czemu nie zsuwają się ani nie zwisają.
- Oddychający i lekki materiał zapewnia dobrą sprawność i nie utrudnia poruszania rękoma.
- Pętla na kciuk zapobiega miejscowemu uciskowi podczas używania razem z rękawicami.
- Zgodność z europejskimi normami bezpieczeństwa w zakresie odporności na przecięcia EN ISO 21420, EN388:2016 (3X42E), UKCA.



Opis	Cut level	Kod kolorystyczny	Ilość w op.	Min. zam.	Numer Artykułu	Kod EAN
Rękawy odporne na przecięcia – poziom E – 40 cm – 1 szt.	E	Czerwony	1	1	4932479936	4058546377304
Rękawy odporne na przecięcia – poziom E – 45 cm – 1 szt.	E	Czerwony	1	1	4932479937	4058546377311

## Rękawice odporne na przecięcia - wersja zimowa

Opis	Kod kolorystyczny	Rozmiar	Ilość w op.	Min. zam.	Numer Artykułu	Kod EAN
① Rękawice odporne na przecięcia - wersja zimowa - poziom ochrony A	Biały	7 / S	1	1	4932479704	4058546374983
		7 / S	12	1	4932479705	4058546374990
		7 / S	72	1	4932479706	4058546375003
		8 / M	1	1	4932471343	4058546289713
		8 / M	12	1	4932471606	4058546295059
		8 / M	72	1	4932479000	4058546362904
		9 / L	1	1	4932471344	4058546289720
		9 / L	12	1	4932471607	4058546295066
		9 / L	72	1	4932479001	4058546362911
		10 / XL	1	1	4932471345	4058546289737
		10 / XL	12	1	4932471608	4058546295073
		10 / XL	72	1	4932479002	4058546362928
		11 / XXL	1	1	4932471346	4058546289744
		11 / XXL	12	1	4932471609	4058546295080
11 / XXL	72	1	4932479003	4058546362935		
② Rękawice odporne na przecięcia - wersja zimowa - poziom ochrony B	Niebieski	7 / S	1	1	4932480601	4058546408862
		7 / S	12	1	4932480606	4058546408916
		8 / M	1	1	4932480602	4058546408879
		8 / M	12	1	4932480607	4058546408923
		9 / L	1	1	4932480603	4058546408886
		9 / L	12	1	4932480608	4058546408930
		10 / XL	1	1	4932480604	4058546408893
		10 / XL	12	1	4932480609	4058546408947
		11 / XXL	1	1	4932480605	4058546408909
		11 / XXL	12	1	4932480610	4058546408954
③ Rękawice odporne na przecięcia - wersja zimowa - poziom ochrony C	Czarny	7 / S	1	1	4932479707	4058546375010
		7 / S	12	1	4932479708	4058546375027
		7 / S	72	1	4932479709	4058546375034
		8 / M	1	1	4932471347	4058546289751
		8 / M	12	1	4932471610	4058546295097
		8 / M	72	1	4932479004	4058546362942
		9 / L	1	1	4932471348	4058546289768
		9 / L	12	1	4932471611	4058546295103
		9 / L	72	1	4932479005	4058546362959
		10 / XL	1	1	4932471349	4058546289775
		10 / XL	12	1	4932471612	4058546295110
		10 / XL	72	1	4932479006	4058546362966
		11 / XXL	1	1	4932471350	4058546289782
		11 / XXL	12	1	4932471613	4058546295127
11 / XXL	72	1	4932479007	4058546362973		
④ Rękawice odporne na przecięcia - wersja zimowa - poziom ochrony D	Szary	7 / S	1	1	4932480611	4058546408961
		7 / S	12	1	4932480616	4058546409012
		8 / M	1	1	4932480612	4058546408978
		8 / M	12	1	4932480617	4058546409029
		9 / L	1	1	4932480613	4058546408985
		9 / L	12	1	4932480618	4058546409036
		10 / XL	1	1	4932480614	4058546408992
		10 / XL	12	1	4932480619	4058546409043
		11 / XXL	1	1	4932480615	4058546409005
		11 / XXL	12	1	4932480620	4058546409050
⑤ Rękawice odporne na przecięcia - wersja zimowa - poziom ochrony E	Czerwony	7 / S	1	1	4932479710	4058546375041
		7 / S	12	1	4932479711	4058546375058
		8 / M	1	1	4932479558	4058546373528
		8 / M	12	1	4932479562	4058546373566
		9 / L	1	1	4932479559	4058546373535
		9 / L	12	1	4932479563	4058546373573
		10 / XL	1	1	4932479560	4058546373542
		10 / XL	12	1	4932479564	4058546373580
		11 / XXL	1	1	4932479561	4058546373559
		11 / XXL	12	1	4932479565	4058546373597

①



②



③



④



⑤



## Rękawice odporne na przecięcia o podwyższonej widzialności

Opis	Kod kolorystyczny	Rozmiar	Ilość w op.	Min. zam.	Numer Artykułu	Kod EAN
① Rękawice odporne na przecięcia o podwyższonej widzialności - poziom A	Biały	7 / S	1	1	4932479916	4058546377106
		8 / M	1	1	4932479917	4058546377113
		9 / L	1	1	4932479918	4058546377120
		10 / XL	1	1	4932479919	4058546377137
		11 / XXL	1	1	4932479920	4058546377144
② Rękawice odporne na przecięcia o podwyższonej widzialności - poziom B	Niebieski	7 / S	1	1	4932479921	4058546377151
		8 / M	1	1	4932479922	4058546377168
		9 / L	1	1	4932479923	4058546377175
		10 / XL	1	1	4932479924	4058546377182
		11 / XXL	1	1	4932479925	4058546377199
③ Rękawice odporne na przecięcia o podwyższonej widzialności - poziom C	Czarny	7 / S	1	1	4932479721	4058546375157
		7 / S	144	1	4932479722	4058546375164
		8 / M	1	1	4932478131	4058546340643
		8 / M	144	1	4932479020	4058546363109
		9 / L	1	1	4932478132	4058546340650
		9 / L	144	1	4932479021	4058546363116
		10 / XL	1	1	4932478133	4058546340667
		10 / XL	144	1	4932479022	4058546363123
		11 / XXL	1	1	4932478134	4058546340674
④ Rękawice odporne na przecięcia o podwyższonej widzialności - poziom D	Szary	7 / S	1	1	4932479926	4058546377205
		8 / M	1	1	4932479927	4058546377212
		9 / L	1	1	4932479928	4058546377229
		10 / XL	1	1	4932479929	4058546377236
		11 / XXL	1	1	4932479930	4058546377243
⑤ Rękawice odporne na przecięcia o podwyższonej widzialności - poziom E	Czerwony	7 / S	1	1	4932479931	4058546377250
		8 / M	1	1	4932479932	4058546377267
		9 / L	1	1	4932479933	4058546377274
		10 / XL	1	1	4932479934	4058546377281
		11 / XXL	1	1	4932479935	4058546377298

①



②



③



④



⑤



**Rękawice odporne na przecięcia o wysokim poziomie manipulacyjności**
**NOWOŚĆ**

Opis	Kod kolorystyczny	Rozmiar	Ilość w op.	Min. zam.	Numer Artykułu	Kod EAN
Rękawice odporne na przecięcia o wysokim poziomie manipulacyjności - poziom B	Niebieski	7 / S	1	1	4932480491	4058546407766
		7 / S	12	1	4932480506	4058546407919
		8 / M	1	1	4932480492	4058546407773
		8 / M	12	1	4932480507	4058546407926
		9 / L	1	1	4932480493	4058546407780
		9 / L	12	1	4932480508	4058546407933
		10 / XL	1	1	4932480494	4058546407797
		10 / XL	12	1	4932480509	4058546407940
		11 / XXL	1	1	4932480495	4058546407803
		11 / XXL	12	1	4932480510	4058546407957
Rękawice odporne na przecięcia o wysokim poziomie manipulacyjności - poziom C	Czarny	7 / S	1	1	4932480496	4058546407810
		7 / S	12	1	4932480511	4058546407964
		8 / M	1	1	4932480497	4058546407827
		8 / M	12	1	4932480512	4058546407971
		9 / L	1	1	4932480498	4058546407834
		9 / L	12	1	4932480513	4058546407988
		10 / XL	1	1	4932480499	4058546407841
		10 / XL	12	1	4932480514	4058546407995
		11 / XXL	1	1	4932480500	4058546407858
		11 / XXL	12	1	4932480515	4058546408008
Rękawice odporne na przecięcia o wysokim poziomie manipulacyjności - poziom D	Szary	7 / S	1	1	4932480501	4058546407865
		7 / S	12	1	4932480516	4058546408015
		8 / M	1	1	4932480502	4058546407872
		8 / M	12	1	4932480517	4058546408022
		9 / L	1	1	4932480503	4058546407889
		9 / L	12	1	4932480518	4058546408039
		10 / XL	1	1	4932480504	4058546407896
		10 / XL	12	1	4932480519	4058546408046
		11 / XXL	1	1	4932480505	4058546407902
		11 / XXL	12	1	4932480520	4058546408053

**Rękawice chemoodporne, pewny chwyt**
**NOWOŚĆ**

- Ochrona przed niebezpiecznymi substancjami chemicznymi, takimi jak środki czyszczące, oleje, benzyna, rozcieńczalniki, rozpuszczalniki, mokry beton
- Długość 350 mm z mankietem chroniącym przedramię
- Powłoka nitylowa na całej powierzchni rękawicy i pokrycie części chwytnej chropowatą warstwą nitylu o piaskowej strukturze zapewniają lepszą przyczepność na mokrych i zaolejonych powierzchniach
- Idealnie sprawdzają się podczas wykonywania prac związanych z obróbką mokrego betonu, w sektorze motoryzacyjnym i transporcie, w branży hydraulicznej, przy czyszczeniu kanalizacji, zarządzaniu obiektami, HVAC
- Miękka wkładka wewnętrzna i bezlateksowa kompozycja zapewniają komfort przez długi czas użytkowania.
- Zgodność z normą EN ISO 374-1:2016/ Typ A JKLMNO, EN ISO 374-5, EN388 (4121X), EN407 (X1XXXX), UKCA



Opis	Ilość w op.	Min. zam.	Numer Artykułu	Kod EAN
Rękawice chemoodporne, pewny chwyt - 7/S- 1 para	1	1	4932493228	4058546480998
Rękawice chemoodporne, pewny chwyt - 8/M- 1 para	1	1	4932493229	4058546481001
Rękawice chemoodporne, pewny chwyt - 9/L- 1 para	1	1	4932493230	4058546481018
Rękawice chemoodporne, pewny chwyt - 10/XL- 1 para	1	1	4932493231	4058546481025
Rękawice chemoodporne, pewny chwyt - 11/XXL- 1 para	1	1	4932493232	4058546481032

## Rękawice jednorazowe nitylowe

NOWOŚĆ

- Rękawice wykonane z materiału nitylowego o grubości 0,2 mm są bardziej odporne na rozdarcia i przebicia
- Diamentowy wzór na części chwytnej dłoni poprawia chwyt metalowych narzędzi i części
- Ochrona chemiczna przed olejami, benzyną, rozcieńczalnikami i rozpuszczalnikami powszechnie stosowanymi w warsztatach samochodowych.
- Grubość rękawic pozwala użytkownikom czuć powierzchnię roboczą i obsługiwać bardzo małe części
- Technologia SMARTSWIPE™: możliwość korzystania z ekranów dotykowych bez zdejmowania rękawic.
- Zgodność z Rozporządzeniem (UE) 2016/425 oraz europejskimi normami zharmonizowanymi w zakresie ochrony przed zagrożeniami mechanicznymi EN ISO 21420 i EN388:2016 (4121A).



Opis	Ilość w op.	Min. zam.	Numer Artykułu	Kod EAN
Rękawice jednorazowe nitylowe - 7/S - 50 szt.	50	1	4932493233	4058546481049
Rękawice jednorazowe nitylowe - 8/M - 50 szt.	50	1	4932493234	4058546481056
Rękawice jednorazowe nitylowe - 9/L - 50 szt.	50	1	4932493235	4058546481063
Rękawice jednorazowe nitylowe - 10/XL - 50 szt.	50	1	4932493236	4058546481070
Rękawice jednorazowe nitylowe - 11/XXL - 50 szt.	50	1	4932493237	4058546481087

## Rękawice skórzane (hybrydowe)

- Technologia SMARTSWIPE™ - możliwość korzystania z ekranów dotykowych bez zdejmowania rękawic.
- Naturalna skóra w części chwytnej zapewnia wysoką trwałość i ochronę dłoni.
- Skóra syntetyczna na wierzchniej części rękawicy zapewnia większą elastyczność i odprowadzanie wilgoci w czasie pracy.
- Wzmocniona część chwytna zwiększa komfort i amortyzuje nacisk w śródręczu podczas przenoszenia ciężkich przedmiotów.



Opis	Ilość w op.	Min. zam.	Numer Artykułu	Kod EAN
Rękawice skórzane (hybrydowe) - S/7	1	1	4932479726	4058546375201
Rękawice skórzane (hybrydowe) - M/8	1	1	4932471912	4058546298111
Rękawice skórzane (hybrydowe) - L/9	1	1	4932471913	4058546298128
Rękawice skórzane (hybrydowe) - XL/10	1	1	4932471914	4058546298135
Rękawice skórzane (hybrydowe) - XXL/11	1	1	4932471915	4058546298142



## Rękawice skórzane

- Rękawice wykonane z licowej skóry koziej zapewniają wytrzymałość i zwiększoną ochronę dłoni.
- Zwiększona trwałość materiału na wewnętrznej części dłoni - większy komfort i ochrona podczas przenoszenia ciężkich przedmiotów.
- Dzięki doszytemu kciukowi rękawice charakteryzują się wysokim komfortem noszenia, również przy wydłużonym czasie użytkowania.
- Technologia SMARTSWIPE™ - możliwość korzystania z ekranów dotykowych bez zdejmowania rękawic.
- Zgodność z Rozporządzeniem (UE) 2016/425 oraz europejskimi normami zharmonizowanymi w zakresie ochrony przed zagrożeniami mechanicznymi EN ISO 21420 i EN388:2016 (2122X)



Opis	Ilość w op.	Min. zam.	Numer Artykułu	Kod EAN
Rękawice skórzane - rozmiar S/7	1	1	4932479727	4058546375218
Rękawice skórzane - rozmiar M/8	1	1	4932478123	4058546340568
Rękawice skórzane - rozmiar L/9	1	1	4932478124	4058546340575
Rękawice skórzane - rozmiar XL/10	1	1	4932478125	4058546340582
Rękawice skórzane - rozmiar XXL/11	1	1	4932478126	4058546340599



## Rękawice zimowe zapinane na rzep

- Podwójna akrylowa wyściółka zapewniają ciepło dłoni podczas pracy w niskich temperaturach.
- Wodoodporna i wiatroodporna warstwa na dłoni zapewnia doskonałą ochronę w ekstremalnych

Opis	Ilość w op.	Min. zam.	Numer Artykułu	Kod EAN
Rękawice zimowe zapinane na rzep - S/7	1	1	4932479731	4058546375256
Rękawice zimowe zapinane na rzep - M/8	1	1	4932479566	4058546373603
Rękawice zimowe zapinane na rzep - L/9	1	1	4932479567	4058546373610
Rękawice zimowe zapinane na rzep - XL/10	1	1	4932479568	4058546373627
Rękawice zimowe zapinane na rzep - XXL/11	1	1	4932479569	4058546373634
Rękawice zimowe zapinane na rzep - XXXL/12	1	1	4932480976	4058546412616



## Rękawice odporne na przecięcia i uderzenia - poziom C

- Wzmocnienia z gumy termoplastycznej na wierzchniej części dłoni i palcach chronią rękę przy uderzeniu.
- Dodatkowe wzmocnienie z powłoki nitylowej pomiędzy kciukiem, a palcem wskazującym.
- Wygoda i komfort użytkowania nawet podczas długotrwałej pracy oraz pewny chwyt w przypadku kontaktu z zaolejonymi powierzchniami dzięki pokryciu rękawic specjalnie wykończoną powłoką z nitylu.

Opis	Ilość w op.	Min. zam.	Numer Artykułu	Kod EAN
Rękawice odporne na przecięcia i uderzenia - poziom C - rozmiar S/7	1	1	4932479724	4058546375188
Rękawice odporne na przecięcia i uderzenia - poziom C - rozmiar M/8	1	1	4932478127	4058546340605
Rękawice odporne na przecięcia i uderzenia - poziom C - rozmiar L/9	1	1	4932478128	4058546340612
Rękawice odporne na przecięcia i uderzenia - poziom C - rozmiar XL/10	1	1	4932478129	4058546340629
Rękawice odporne na przecięcia i uderzenia - poziom C - rozmiar XXL/11	1	1	4932478130	4058546340636



## Rękawice odporne na przecięcia i uderzenia - poziom E

- Wzmocnienia z gumy termoplastycznej na wierzchniej części dłoni i palcach chronią rękę przy uderzeniu.
- Podwójna warstwa nitylu zwiększa wytrzymałość rękawicy i ochronę przed ostrymi przedmiotami.
- Dodatkowe wzmocnienie z powłoki nitylowej pomiędzy kciukiem, a palcem wskazującym.

Opis	Ilość w op.	Min. zam.	Numer Artykułu	Kod EAN
Rękawice odporne na przecięcia i uderzenia - poziom E - S/7	1	1	4932479725	4058546375195
Rękawice odporne na przecięcia i uderzenia - poziom E - M/8	1	1	4932479570	4058546373641
Rękawice odporne na przecięcia i uderzenia - poziom E - L/9	1	1	4932479571	4058546373658
Rękawice odporne na przecięcia i uderzenia - poziom E - XL/10	1	1	4932479572	4058546373665
Rękawice odporne na przecięcia i uderzenia - poziom E - XXL/11	1	1	4932479573	4058546373672



## Rękawice ochronne odporne na uderzenia

- Dodatkowe wzmocnienia na wierzchniej części rękawicy chronią dłonie przed uderzeniami.
- Technologia ARMORTEX<sup>™</sup> - zapewnia zwiększoną trwałość rękawicy i wyższy poziom ochrony dłoni oraz palców.
- Pewny chwyt każdego materiału, również zaolejonych i mokrych powierzchni.
- Zgodność z Rozporządzeniem (UE) 2016/425 oraz europejskimi normami zharmonizowanymi w zakresie ochrony przed zagrożeniami mechanicznymi, w tym ochrony przed uderzeniem EN ISO 21420 i EN388:2016 (2121XP).

Opis	Ilość w op.	Min. zam.	Numer Artykułu	Kod EAN
Rękawice ochronne odporne na uderzenia - S/7	1	1	4932479723	4058546375171
Rękawice ochronne odporne na uderzenia - M/8	1	1	4932471908	4058546298074
Rękawice ochronne odporne na uderzenia - L/9	1	1	4932471909	4058546298081
Rękawice ochronne odporne na uderzenia - XL/10	1	1	4932471910	4058546298098
Rękawice ochronne odporne na uderzenia - XXL/11	1	1	4932471911	4058546298104



## Rękawice ochronne na rzep

- Wzmocniony materiał Armortex®, zwiększa trwałość i ochronę dłoni oraz zapewnia pewny chwyt.
- Technologia SMARTSWIPE™ zlokalizowana na kciuku umożliwia obsługę ekranów dotykowych.
- Syntetyczna skóra na dłoni poprawia oddychanie, trwałość i odporność na zużycie.
- Element chroniący kostki.
- Wzmocnione końce palców poprawiają trwałość nie pogarszając sprawności palców.
- Materiał frotte na kciuku, aby można było wytrzeć pot.
- Zgodność z Rozporządzeniem (UE) 2016/425 oraz europejskimi normami zharmonizowanymi w zakresie ochrony przed zagrożeniami mechanicznymi EN ISO 21420 i EN388:2016 (2121X) (kategoria II).
- Zapinane na rzep.



Opis	Ilość w op.	Min. zam.	Numer Artykułu	Kod EAN
Rękawice ochronne na rzep - rozmiar S/7	1	1	4932479730	4058546375249
Rękawice ochronne na rzep - rozmiar M/8	1	1	48229731	045242479436
Rękawice ochronne na rzep - rozmiar L/9	1	1	48229732	045242479443
Rękawice ochronne na rzep - rozmiar XL/10	1	1	48229733	045242479450
Rękawice ochronne na rzep - rozmiar XXL/11	1	1	48229734	045242479467



## Rękawice bez palców

- Zaprojektowane, aby zapewnić najwyższą sprawność przy chwytaniu małych elementów.
- Wzmocniony szew dłoni i kciuka.
- Lekki, oddychający materiał.
- Wyściółka pochłaniająca wilgoć zapewnia komfort przez cały dzień pracy.
- Wstawka do wycierania potu.
- Zapinane na rzep.
- Zgodność z Rozporządzeniem (UE) 2016/425 oraz europejskimi normami zharmonizowanymi w zakresie ochrony przed zagrożeniami mechanicznymi EN ISO 21420 i EN388:2016 (2121X) (kategoria II).



Opis	Ilość w op.	Min. zam.	Numer Artykułu	Kod EAN
Rękawice bez palców - rozmiar S/7	1	1	4932479728	4058546375225
Rękawice bez palców - rozmiar M/8	1	1	48229741	045242508730
Rękawice bez palców - rozmiar L/9	1	1	48229742	045242508747
Rękawice bez palców - rozmiar XL/10	1	1	48229743	045242508754
Rękawice bez palców - rozmiar XXL/11	1	1	48229744	045242508761



## Rękawice ochronne elastyczne FREE-FLEX

- Technologia SMARTSWIPE™ zlokalizowana na kciuku i czubkach palców umożliwia obsługę ekranów dotykowych.
- Elastyczne, idealnie przylegają do dłoni.
- Lekki, oddychający materiał.
- Wzmocniony szew dłoni i kciuka.
- Wysoka zręczność opuszków palców.
- Wstawka do wycierania potu.
- Zgodność z Rozporządzeniem (UE) 2016/425 oraz europejskimi normami zharmonizowanymi w zakresie ochrony przed zagrożeniami mechanicznymi EN ISO 21420 i EN388:2016 (2121X) (kategoria II).



Opis	Ilość w op.	Min. zam.	Numer Artykułu	Kod EAN
Rękawice FREE-FLEX - rozmiar S/7	1	1	4932479729	4058546375232
Rękawice FREE-FLEX - rozmiar M/8	1	1	48229711	045242508693
Rękawice FREE-FLEX - rozmiar L/9	1	1	48229712	045242508709
Rękawice FREE-FLEX - rozmiar XL/10	1	1	48229713	045242508716
Rękawice FREE-FLEX - rozmiar XXL/11	1	1	48229714	045242508723



# OCHRONA PRZED UPADKIEM NARZĘDZI Z WYSOKOŚCI

**SMYCZE DO NARZĘDZI MILWAUKEE®**



## SMYCZE DO NARZĘDZI

## SMYCZ NA NADGARSTEK

WYBIERZ MODEL: PROFILAKTYKA I BEZPIECZEŃSTWO



NAZWA	SMYCZ DO NARZĘDZI DO 4,5 KG	SMYCZ DO NARZĘDZI DO 4,5 KG QUICK CONNECT	SMYCZ DO NARZĘDZI DO 6,8 KG	SMYCZ DO NARZĘDZI DO 15,8 KG	SMYCZ NA NADGARSTEK	SMYCZ NA NADGARSTEK QUICK-CONNECT
NUMER ARTYKUŁU	4932471351	4932471429	4932471352	4932471353	4932472107	4932472108
DOPUSZCZALNA WAGA	4.5 KG	4.5 KG	6.8 KG	15.8 KG	2.2 KG	2.2 KG
OZNAKOWANIE KOLOREM	CZERWONY	CZERWONY	CZARNY	SZARY	BIAŁY	BIAŁY
MECHANIZM MOCUJĄCY						
KOMPATYBILNE AKCESORIA	UPRZAŻ DO MOCOWANIA	WSZYSTKIE AKCESORIA	UPRZAŻ DO MOCOWANIA	UPRZAŻ DO MOCOWANIA	-	-
ZINTEGROWANY MECHANIZM OBROTOWY	✓	✓	✓	✓	-	-
ODPOWIEDNIE NARZĘDZIA*	WIERTARKOWKRĘTARKA WKRETARKA UDAROWA KLUCZ UDAROWY WYRZYŃNARKA PIŁA HACKZALL PIŁA SZABLASTA SAWZALL NOŻYCE	NARZĘDZIA RĘCZNE Z PRZYMOCOWANYM OSPRZĘTEM DO SMYCZY	SZLIFIERKA KĄTOWA WIERTARKOWKRĘTARKA WKRETARKA UDAROWA KLUCZ UDAROWY MŁOT SDS PLUS PIŁA HACKZALL PIŁA SZABLASTA SAWZALL PILARKA TAŚMOWA	MŁOT SDS PLUS MŁOT SDS MAX WIERTNICA WKRETARKA UDAROWA KLUCZ UDAROWY PILARKA TAŚMOWA PIŁA ŁAŃCUCHOWA	WIERTARKOWKRĘTARKI WKRETARKI UDAROWE KLUCZ UDAROWY NARZĘDZIA RĘCZNE	WIERTARKOWKRĘTARKI WKRETARKI UDAROWE KLUCZ UDAROWY NARZĘDZIA RĘCZNE
ZASTOSOWANIE						

\*Wszystkie rekomendacje produktów są jedynie referencjami i nie są gwarantowane!  
Upewnij się, że całkowita waga produktu na smyczy (+ akumulator) nie przekracza dopuszczalnej wagi!





## DLACZEGO SMYCZE MILWAUKEE®?

SPADAJĄCE OBIEKTY TO TRZECIA NAJCZĘSTSZA PRZYCZYNA ŚMIERCI W MIEJSCU PRACY.

(Peoplesafe.co.uk, 2019)

### SMYCZ DO NARZĘDZI Z MECHANIZMEM COFAJĄCYM

### AKCESORIA DO SMYCZY NARZĘDZIOWYCH



SMYCZ NARZĘDZIOWA QUICK CONNECT Z MECHANIZMEM COFAJĄCYM	UPRZAŻ DO MOCOWANIA SMYCZY	UCHWYT DO NARZĘDZI DO 2,2 KG	UCHWYT QUICK CONNECT DO NARZĘDZI DO 2,2 KG	KÓŁKA DO NARZĘDZI 38 MM / 50 MM	TAŚMA SAMOPRZYLEPNA 3,6 m
4932472106	4932472105	4932471431	4932471430	4932471433 (38 mm) 4932471434 (50 mm)	48228860
2.2 KG	22.7 KG	2.2 KG	2.2 KG	1 KG	-
BIAŁY	ZIELONY	BIAŁY	BIAŁY	-	-
				-	-
WSZYSTKIE AKCESORIA	WSZYSTKIE SMYCZE	TAŚMA SAMOPRZYLEPNA I SMYCZ DO NARZĘDZI DO 4,5 KG QUICK CONNECT	SMYCZ DO NARZĘDZI DO 4,5 KG QUICK CONNECT	SMYCZ DO NARZĘDZI Z BLOKADĄ 4,5 KG QUICK CONNECT	UCHWYT Z KÓŁKIEM D-RING
	-	-	-	-	-
WIERTARKOWKRĘTARKI WKRĘTARKI UDAROWE KLUCZ UDAROWY NARZĘDZIA RĘCZNE	WSZYSTKIE SMYCZE	NARZĘDZIA RĘCZNE BEZ OTWORU NA SMYCZ MŁOTKI PRZECINAKI OBCEGI/ SZCZYPCE	NARZĘDZIA RĘCZNE Z OTWOREM NA SMYCZ ŚRUBOKRĘTY TAŚMY OBCEGI/ SZCZYPCE	NARZĘDZIA RĘCZNE Z OTWOREM NA SMYCZ NOŻE TAŚMY OBCEGI/ SZCZYPCE	UCHWYT Z KÓŁKIEM D-RING

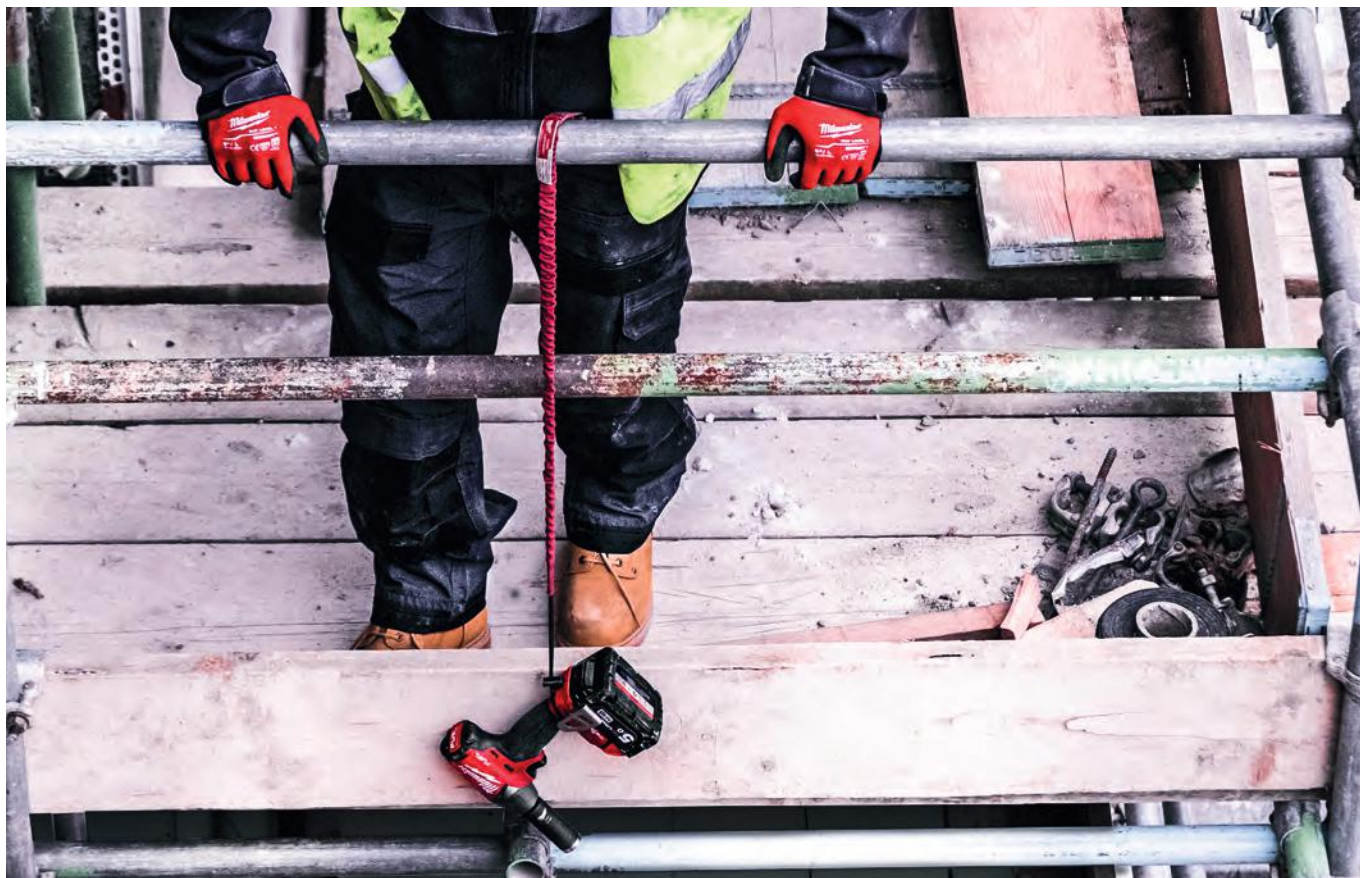

## Smycze do narzędzi

- Specjalny mechanizm absorbujący siłę uderzenia - stopniowo zwalnia spadające narzędzie aż do pełnego zatrzymania
- Podwójne zabezpieczenie zablokowania karabińczyka - gwarantuje pewne zamknięcie
- Obrotowy karabińczyk zapobiega plątaniu się smyczy i zapewnia wyższą produktywność
- Oznaczenie kolorami w zależności od maksymalnego dopuszczalnego obciążenia
- Dodatkowe akcesoria w ofercie umożliwiają przypięcie smyczy do dowolnego narzędzia



Opis	Maks. obciążenie (kg)	Kod kolorystyczny	Ilość w op.	Min. zam.	Numer Artykułu	Kod EAN
① Smycz do narzędzi 4,5 kg	4.5	Czerwony	1	1	4932471351	4058546289799
② Smycz do narzędzi 4,5 kg QUICK-CONNECT <sup>™</sup>	4.5	Czerwony	1	1	4932471429	4058546290573
③ Smycz do narzędzi 6,8 kg	6.8	Czarny	1	1	4932471352	4058546289805
④ Smycz do narzędzi 15,8 kg	15.8	Szary	1	1	4932471353	4058546289812



# AKCESORIA DO SMYCZY NARZĘDZI

**ZABEZPIECZ KAŻDE NARZĘDZIE.**

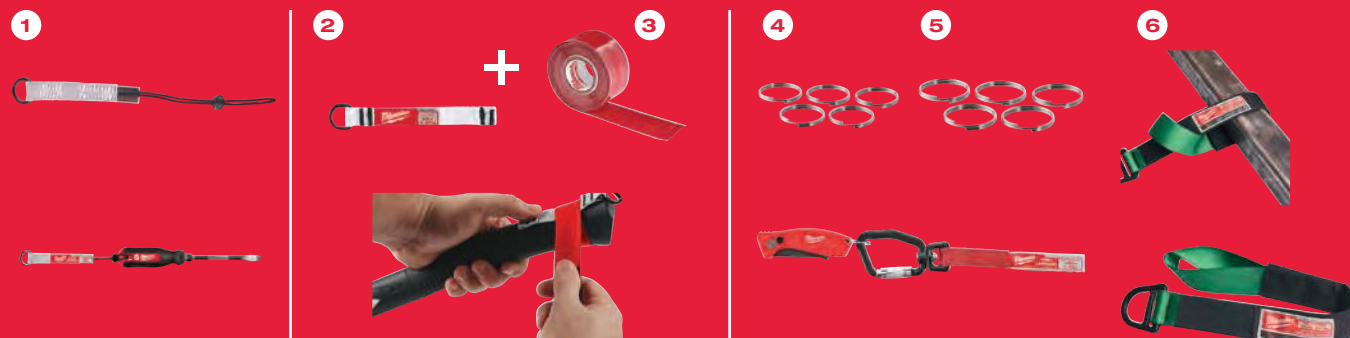

## ŁATWA OBSŁUGA

- Automatykzna blokada karabińczyka
- Różne sposoby mocowania (kółka, taśma samoprzylepna)

## WSZECHSTRONNOŚĆ

- Możliwość zabezpieczenia każdego narzędzia, również tych z małym otworem lub bez otworu na smycz
- Możliwość szybkiej wymiany doczepianych narzędzi

## Akcesoria do smyczy do narzędzi

Opis	Kod kolorystyczny	Maks. obciążenie (kg)	Ilość w op.	Min. zam.	Numer Artykułu	Kod EAN
① Uchwyt QUICK-CONNECT™ do narzędzi do 2,2 kg	Biały	2.2	3	1	4932471430	4058546290580
② Uchwyt do narzędzi do 2,2 kg	Biały	2.2	5	1	4932471431	4058546290597
③ Taśma samoprzylepna 3,6 m	-	-	1	1	48228860	4058546290603
④ Kółka 38 mm do narzędzi do 1 kg	-	1	5	1	4932471433	4058546290610
⑤ Kółka 50 mm do narzędzi do 1 kg	-	1	5	1	4932471434	4058546290627
⑥ Uprząż do zamocowania smyczy	Zielony	22.7	1	1	4932472105	4058546325015

## Smycz QUICK-CONNECT z mechanizmem cofającym do narzędzi do 2,2 kg

- Automatyczne zwijanie linki, maksymalna długość 120 cm.
- Obustronny karabińczyk - Łatwe do przyczepienia zarówno do narzędzia jak i do paska spodni.
- Przycisk blokujący - Nie pozwala na nieumyślne odpięcie się narzędzia.
- Obrotowy karabińczyk - zapobiegają plątaniu i skręcaniu się smyczy
- Oznaczenie kolorami - biały kolor oznaczający maksymalny udźwig 2,2 kg



Opis	Kod kolorystyczny	Ilość w op.	Min. zam.	Numer Artykułu	Kod EAN
Smycz QUICK-CONNECT z mechanizmem cofającym do narzędzi do 2,2 kg	Biały	1	1	4932472106	4058546325022

## Smycz na nadgarstek

- Zabezpieczenie narzędzia przed upadkiem z wysokości.
- Miękki regulowany pasek - umożliwia dopasowanie do każdego nadgarstka.
- Ucho smyczy umożliwia przymocowanie dowolnego narzędzia - drobnych elektronarzędzi, taśm mierniczych, wkrętaków, itp.
- Przymocowanie do nadgarstka umożliwia szybki dostęp do narzędzie przy pracach polegających na powtarzalnych czynnościach.
- Oznaczenie kolorami w zależności od maksymalnego dopuszczalnego obciążenia.



Opis	Maks. obciążenie (kg)	Kod kolorystyczny	Ilość w op.	Min. zam.	Numer Artykułu	Kod EAN
① Smycz na nadgarstek	2.2	Biały	1	1	4932472107	4058546325039
② Smycz na nadgarstek QUICK-CONNECT	2.2	Biały	1	1	4932472108	4058546325046



**MOŻNA PRAĆ  
W PRALCE**



**AŻ DO 8 GODZIN\*  
STAŁEGO GRZANIA**



**PANEL  
DOTYKOWY**

# ODZIEŻ PODGRZEWANA MILWAUKEE®

Zasilana akumulatorami M12™ REDLITHIUM™ lub REDLITHIUM™ USB, odzież podgrzewana od MILWAUKEE® rozprowadza ciepło po głównych obszarach ciała. Wytrzymałe elementy grzewcze z włókna węglowego podtrzymują temperaturę, eliminując konieczność noszenia wielu warstw odzieży, a ustawienia grzania umożliwiają dostosowanie jego intensywności do wszystkich warunków pogodowych. Nasza gama odzieży podgrzewanej jest w pełni dostosowana do prania w pralce i suszenia.

**\*NA JEDNYM ŁADOWANIU AKUMULATORA (3.0 AH) PRZY NISKICH USTAWIENIACH**

**DOWIEDZ  
SIĘ WIĘCEJ**



## M12™ kurtka podgrzewana TOUGHSHELL™ - czarna

- Ciepło na żądanie - wszyte druciki z włókna węglowego rozprzewadzają ciepło do głównych obszarów ciała oraz do przednich kieszeni
- Doskonały czas pracy, do 8 godzin grzania na niskim poziomie przy jednym naładowaniu akumulatora M12™ REDLITHIUM™ 3,0 Ah
- Intuicyjny system kontroli trybu - 3 ustawienia grzania: Wysoki, Średni, Niski
- Rozciągliwy materiał TOUGHSHELL™ w 90% z poliestru i 10% ze spandexu, aby wytrzymać trudne warunki pracy i zapewnić do 5x dłuższą żywotność
- Dzięki wykorzystaniu specjalnego elastycznego materiału FREE FLEX, użytkownik ma możliwość swobodniejszego ruchu przy uniesionych rękach
- Nowa konstrukcja kieszeni na akumulator zapewnia użytkownikom wiele opcji umieszczenia akumulatora, umożliwiając dostosowanie do sytuacji
- Ulepszony krój slim fit z dłuższym tyłem zapobiega utracie ciepła i utrzymuje ciepło użytkownika
- M12™ Kontroler akumulatora z portem USB 1A do ładowania urządzeń mobilnych przechowywanych w ukrytej kieszeni na akumulator
- Odporna na wodę i wiatr, zapewnia komfort i trwałość w trudnych warunkach
- Duża kieszeń na rękę i na piersi, idealna do przechowywania urządzeń mobilnych
- Elastyczny system baterijny gwarantuje współpracę ze wszystkimi akumulatorami MILWAUKEE® M12™
- Dostępna w rozmiarach S-XXXL
- Możliwość prania w pralce i suszenia w suszarce



Opis	Rozmiar	Ilość w op.	Min. zam.	Numer Artykułu	Kod EAN
M12™ kurtka podgrzewana - czarna	S	1	1	4933478967	4058546362492
M12™ kurtka podgrzewana - czarna	M	1	1	4933478968	4058546362508
M12™ kurtka podgrzewana - czarna	L	1	1	4933478969	4058546362515
M12™ kurtka podgrzewana - czarna	XL	1	1	4933478970	4058546362522
M12™ kurtka podgrzewana - czarna	XXL	1	1	4933478971	4058546362539
M12™ kurtka podgrzewana - czarna	XXXL	1	1	4933479362	4058546371562

## M12™ kurtka podgrzewana TOUGHSHELL™ - szara

- Ciepło na żądanie - wszyte druciki z włókna węglowego rozprzewadzają ciepło do głównych obszarów ciała oraz do przednich kieszeni
- Doskonały czas pracy, do 8 godzin grzania na niskim poziomie przy jednym naładowaniu akumulatora M12™ REDLITHIUM™ 3,0 Ah
- Intuicyjny system kontroli trybu - 3 ustawienia grzania: Wysoki, Średni, Niski
- Rozciągliwy materiał TOUGHSHELL™ w 90% z poliestru i 10% ze spandexu, aby wytrzymać trudne warunki pracy i zapewnić do 5x dłuższą żywotność
- Dzięki wykorzystaniu specjalnego elastycznego materiału FREE FLEX, użytkownik ma możliwość swobodniejszego ruchu przy uniesionych rękach
- Nowa konstrukcja kieszeni na akumulator zapewnia użytkownikom wiele opcji umieszczenia akumulatora, umożliwiając dostosowanie do sytuacji
- Ulepszony krój slim fit z dłuższym tyłem zapobiega utracie ciepła i utrzymuje ciepło użytkownika
- M12™ Kontroler akumulatora z portem USB 1A do ładowania urządzeń mobilnych przechowywanych w ukrytej kieszeni na akumulator
- Odporna na wodę i wiatr, zapewnia komfort i trwałość w trudnych warunkach
- Duża kieszeń na rękę i na piersi, idealna do przechowywania urządzeń mobilnych
- Elastyczny system baterijny gwarantuje współpracę ze wszystkimi akumulatorami MILWAUKEE® M12™
- Dostępna w rozmiarach S-XXXL
- Możliwość prania w pralce i suszenia w suszarce



Opis	Rozmiar	Ilość w op.	Min. zam.	Numer Artykułu	Kod EAN
M12™ kurtka podgrzewana - szara	S	1	1	4933478972	4058546362546
M12™ kurtka podgrzewana - szara	M	1	1	4933478973	4058546362553
M12™ kurtka podgrzewana - szara	L	1	1	4933478974	4058546362560
M12™ kurtka podgrzewana - szara	XL	1	1	4933478975	4058546362577
M12™ kurtka podgrzewana - szara	XXL	1	1	4933478976	4058546362584
M12™ kurtka podgrzewana - szara	XXXL	1	1	4933479363	4058546371579

## M12<sup>™</sup> podgrzewana kurtka kamuflażowa

- Wzór kamuflażu REALTREE XTRA<sup>™</sup> doskonale komponuje się przez cały rok w zróżnicowanych środowiskach
- Cichy materiał rozciągający się w 100% z poliestru, aby zmniejszyć hałas podczas ruchu
- Ciepło na żądanie - 5 stref grzewczych z elementami grzewczymi z włókna węglowego rozpraszającymi ciepło do głównych obszarów ciała oraz do przednich kieszeni
- Doskonały czas pracy, do 8 godzin grzania na niskim poziomie przy jednym naładowaniu akumulatora M12<sup>™</sup> REDLITHIUM<sup>™</sup> 3,0 Ah
- Intuicyjny system kontroli trybu grzania - 3 ustawienia: Wysoki, Średni, Niski
- Elastyczność FREE FLEX<sup>™</sup> - dodatkowy materiał pod pachami zwiększa zakres ruchu podczas pracy z uniesionymi nad głową rękoma
- Odporna na wodę i wiatr, zapewnia komfort i trwałość w trudnych warunkach
- Nowa konstrukcja kieszeni na akumulator zapewnia użytkownikom wiele opcji umieszczenia akumulatora, umożliwiając dostosowanie do sytuacji
- Ulepszony krój slim fit z dłuższym tyłem zapobiega wyiębieniu i utrzymuje ciepło użytkownika
- M12<sup>™</sup> Kontroler akumulatora z portem USB 1 A do ładowania urządzeń mobilnych przechowywanych w ukrytej kieszeni na akumulator
- Duża kieszeń na ręce i dodatkowa kieszeń na piersi, idealna do przechowywania urządzeń mobilnych
- Elastyczny system baterijny gwarantuje współpracę ze wszystkimi akumulatorami MILWAUKEE<sup>®</sup> M12<sup>™</sup>
- Dostępna w rozmiarach S-XXXL
- Możliwość prania w pralce



Opis	Rozmiar	Ilość w op.	Min. zam.	Numer Artykułu	Kod EAN
M12 <sup>™</sup> podgrzewana kurtka kamuflażowa	S	1	1	4933478977	4058546362591
M12 <sup>™</sup> podgrzewana kurtka kamuflażowa	M	1	1	4933478978	4058546362607
M12 <sup>™</sup> podgrzewana kurtka kamuflażowa	L	1	1	4933478979	4058546362614
M12 <sup>™</sup> podgrzewana kurtka kamuflażowa	XL	1	1	4933478980	4058546362621
M12 <sup>™</sup> podgrzewana kurtka kamuflażowa	XXL	1	1	4933478981	4058546362638
M12 <sup>™</sup> podgrzewana kurtka kamuflażowa	XXXL	1	1	4933479364	4058546371586

## M12<sup>™</sup> Podgrzewana kamizelka - szara

**NOWOŚĆ**

- Podgrzewana kamizelka M12<sup>™</sup> TOUGHShell<sup>™</sup> zasilana akumulatorem M12<sup>™</sup> z elementami grzewczymi z włókna węglowego wytwarza i rozpraszają ciepło na klatkę piersiową i plecy.
- Długi czas pracy, do 11 godzin grzania na jednym ładowaniu akumulatora M12<sup>™</sup> 12V REDLITHIUM<sup>™</sup> 3 Ah.
- Rozciągliwy materiał TOUGHShell<sup>™</sup> w 90% z poliestru i 10% ze spandeksu, aby wytrzymać trudne warunki pracy.
- Zoptymalizowana ukryta kieszeń na baterię do umieszczenia baterii M12<sup>™</sup> z przodu lub z tyłu dla większego komfortu.
- 3 wszyte strefy grzewcze z włókna węglowego rozpraszają ciepło do głównych obszarów ciała.
- Prosty przycisk służący do regulowania ciepła - 3 ustawienia grzania: Wysokie, Średnie, Niskie.
- Możliwość prania w pralce i suszenia w suszarce.
- Adapter do akumulatora w zestawie.
- Elastyczny system baterijny gwarantuje współpracę ze wszystkimi akumulatorami M12<sup>™</sup>



Opis	Rozmiar	Ilość w op.	Min. zam.	Numer Artykułu	Kod EAN
M12 <sup>™</sup> Podgrzewana kamizelka - szara	S	1	1	4932480100	4058546403850
M12 <sup>™</sup> Podgrzewana kamizelka - szara	M	1	1	4932480101	4058546403867
M12 <sup>™</sup> Podgrzewana kamizelka - szara	L	1	1	4932480102	4058546403874
M12 <sup>™</sup> Podgrzewana kamizelka - szara	XL	1	1	4932480103	4058546403881
M12 <sup>™</sup> Podgrzewana kamizelka - szara	XXL	1	1	4932480104	4058546403898
M12 <sup>™</sup> Podgrzewana kamizelka - szara	XXXL	1	1	4932480105	4058546403904

## M12™ Podgrzewana kurtka pikowana - czarna

NOWOŚĆ

- Podgrzewana kurtka M12™ zasilana akumulatorem M12™ z elementami grzewczymi z włókna węglowego wytwarza i rozprowadza ciepło na klatkę piersiową, ramiona i plecy.
- Długi czas pracy, do 11 godzin grzania na jednym ładowaniu akumulatora M12™ 12V REDLITHIUM™ 3 Ah.
- Poliester Ripstop zapewnia lekką konstrukcję, która może być używana jako warstwa zewnętrzna lub środkowa (warstwa zewnętrzna i wewnętrzna 100% poliestru).
- Wzmocniony materiał na strefach podatnych na zużycie chroni przed przetarciami i rozdarciami.
- Zapewnia komfort i trwałość w trudnych, deszczowych lub wietrznych warunkach.
- Zoptymalizowana ukryta kieszeń na baterię do umieszczenia baterii M12™ z przodu lub z tyłu dla większego komfortu.
- 5 wszytych stref grzewczych z włókna węglowego rozprowadza ciepło do głównych obszarów ciała.
- Prosty przycisk służący do regulowania ciepła - 3 ustawienia grzania: Wysokie, Średnie, Niskie.
- Możliwość prania w pralce i suszenia w suszarce.
- Adapter do akumulatora w zestawie.
- Dodany kaptur zapewniający najlepszą ochronę przed niekorzystnymi warunkami pogodowymi.
- Elastyczny system baterijny gwarantuje współpracę ze wszystkimi akumulatorami M12™



Opis	Rozmiar	Ilość w op.	Min. zam.	Numer Artykułu	Kod EAN
M12™ Podgrzewana kurtka pikowana - czarna	S	1	1	4932480071	4058546403560
M12™ Podgrzewana kurtka pikowana - czarna	M	1	1	4932480072	4058546403577
M12™ Podgrzewana kurtka pikowana - czarna	L	1	1	4932480073	4058546403584
M12™ Podgrzewana kurtka pikowana - czarna	XL	1	1	4932480074	4058546403591
M12™ Podgrzewana kurtka pikowana - czarna	XXL	1	1	4932480075	4058546403607

## M12™ Podgrzewana kamizelka pikowana - czarna

- Podgrzewana kamizelka M12™ zasilana akumulatorem M12™ z elementami grzewczymi z włókna węglowego wytwarza i rozprowadza ciepło na klatkę piersiową i plecy.
- Długi czas pracy, do 11 godzin grzania na jednym ładowaniu akumulatora M12™ 12V REDLITHIUM™ 3 Ah.
- Poliester Ripstop zapewnia lekką konstrukcję, która może być używana jako warstwa zewnętrzna lub środkowa (warstwa zewnętrzna i wewnętrzna 100% poliestru).
- Wzmocniony materiał na strefach podatnych na zużycie chroni przed przetarciami i rozdarciami.
- Zapewnia komfort i trwałość w trudnych, deszczowych lub wietrznych warunkach.
- Zoptymalizowana ukryta kieszeń na baterię do umieszczenia baterii M12™ z przodu lub z tyłu dla większego komfortu.
- 3 wszyte strefy grzewcze z włókna węglowego rozprowadzają ciepło do głównych obszarów ciała.
- Prosty przycisk służący do regulowania ciepła - 3 ustawienia grzania: Wysokie, Średnie, Niskie.
- Możliwość prania w pralce i suszenia w suszarce.
- Adapter do akumulatora w zestawie.
- Elastyczny system baterijny gwarantuje współpracę ze wszystkimi akumulatorami M12™



Opis	Rozmiar	Ilość w op.	Min. zam.	Numer Artykułu	Kod EAN
Podgrzewana kamizelka puchowa M12™	S	1	1	4932480076	4058546403614
Podgrzewana kamizelka puchowa M12™	M	1	1	4932480077	4058546403621
Podgrzewana kamizelka puchowa M12™	L	1	1	4932480078	4058546403638
Podgrzewana kamizelka puchowa M12™	XL	1	1	4932480079	4058546403645
Podgrzewana kamizelka puchowa M12™	XXL	1	1	4932480080	4058546403652

## Podgrzewana koszulka akumulatorowa WORKSKIN™ z USB

- Wytrzymały, odporny na mechacenie materiał zapewnia ciepło i odprowadza wilgoć utrzymując suchą skórę
- Pełne rozgrzanie w czasie 2.5 minuty
- Wytwarzane ciepło jest rozprowadzane na klatkę piersiową i plecy
- Zasilanie za pomocą technologii akumulatorowej REDLITHIUM™ serii L4, ładowanie przez USB
- Przycisk LED pozwala na wybór 1 z 2 ustawień grzania, dostarczając tyle ciepła, ile potrzebuje użytkownik
- Wytrzymały, odporny na mechacenie materiał, raglanowe rękawy oraz brak szwów nie utrudniają ruchów i zapewniają wysoki komfort noszenia
- Wyjątkowo długi czas pracy - do 180 min. ciepła na niskim stopniu grzania
- Uchwyt na akumulator serii L4 - ukryta kieszeń na akumulator zapewniająca minimalną ingerencję użytkownika
- Można prać w pralce



Opis	Rozmiar	Ilość w op.	Min. zam.	Numer Artykułu	Kod EAN
Podgrzewana koszulka akumulatorowa WORKSKIN™ z USB	S	1	1	4933478081	4058546340148
Podgrzewana koszulka akumulatorowa WORKSKIN™ z USB	M	1	1	4933478082	4058546340155
Podgrzewana koszulka akumulatorowa WORKSKIN™ z USB	L	1	1	4933478083	4058546340162
Podgrzewana koszulka akumulatorowa WORKSKIN™ z USB	XL	1	1	4933478084	4058546340179
Podgrzewana koszulka akumulatorowa WORKSKIN™ z USB	XXL	1	1	4933478085	4058546340186

## M12™ Podgrzewana bluza - czarna

**NOWOŚĆ**

- Podgrzewana bluza z kapturem M12™ zasilana akumulatorem M12™ z elementami grzewczymi z włókna węglowego wytwarza i rozprowadza ciepło na klatkę piersiową i plecy.
- Długi czas pracy, do 11 godzin grzania na jednym ładowaniu akumulatora M12™ 12V REDLITHIUM™ 3 Ah.
- Wytrzymała, podgrzewana bluza z kapturem wykonana z wytrzymałej bawełny (53%) z wytrzymałymi wzmocnionymi kieszeniami na narzędzia i poliestrową podszewką z polaru (47%), aby wytrzymać trudne warunki zewnętrzne.
- Zoptymalizowana ukryta kieszeń na baterię M12™ z możliwością umieszczenia jej z przodu lub z tyłu dla większego komfortu.
- Jesienią i wiosną bluzę można nosić jako wytrzymałą warstwę wierzchnią. Zimą najlepiej sprawdza się jako warstwa bazowa pod kurtkę, generując i utrzymując ciepło blisko ciała.
- 3 wszyte strefy grzewcze z włókna węglowego rozprowadzają ciepło do głównych obszarów ciała.
- Prosty przycisk służący do regulowania ciepła - 3 ustawienia grzania: Wysokie, Średnie, Niskie.
- Kieszeń na telefon komórkowy.
- Możliwość prania w pralce i suszenia w suszarce.
- Adapter do akumulatora w zestawie.
- Elastyczny system baterijny gwarantuje współpracę ze wszystkimi akumulatorami M12™



Opis	Rozmiar	Ilość w op.	Min. zam.	Numer Artykułu	Kod EAN
M12™ Podgrzewana bluza - czarna	S	1	1	4932480061	4058546403461
M12™ Podgrzewana bluza - czarna	M	1	1	4932480062	4058546403478
M12™ Podgrzewana bluza - czarna	L	1	1	4932480063	4058546403485
M12™ Podgrzewana bluza - czarna	XL	1	1	4932480064	4058546403492
M12™ Podgrzewana bluza - czarna	XXL	1	1	4932480065	4058546403508



## M12™ Damska podgrzewana bluza - czarna

**NOWOŚĆ**

- Podgrzewana bluza z kapturem M12™ dla kobiet zasilana akumulatorem M12™ z elementami grzewczymi z włókna węglowego wytwarza i rozprowadza ciepło na klatkę piersiową i plecy.
- Długi czas pracy, do 11 godzin grzania na jednym ładowaniu akumulatora M12™ 12V REDLITHIUM™ 3 Ah.
- Zoptymalizowana ukryta kieszeń na baterię M12™ z możliwością umieszczenia jej z przodu lub z tyłu dla większego komfortu.
- Wytrzymała, podgrzewana bluza z kapturem wykonana z wytrzymałej bawełny (53%) z wytrzymałymi wzmocnionymi kieszeniami na narzędzia i poliestrową podszewką z polaru (47%), aby wytrzymać trudne warunki zewnętrzne.
- Jesienią i wiosną bluzę można nosić jako wytrzymałą warstwę wierzchnią. Zimą najlepiej sprawdza się jako warstwa bazowa pod kurtkę, generując i utrzymując ciepło blisko ciała.
- 3 wszyte strefy grzewcze z włókna węglowego rozprowadzają ciepło do głównych obszarów ciała.
- Prosty przycisk służący do regulowania ciepła - 3 ustawienia grzania: Wysokie, Średnie, Niskie.
- Kieszeń na telefon komórkowy.
- Możliwość prania w pralce i suszenia w suszarce.
- Adapter do akumulatora w zestawie.
- Elastyczny system bateryjny gwarantuje współpracę ze wszystkimi akumulatorami M12™



Opis	Rozmiar	Ilość w op.	Min. zam.	Numer Artykułu	Kod EAN
M12™ Damska podgrzewana bluza - czarna	S	1	1	4932480090	4058546403751
M12™ Damska podgrzewana bluza - czarna	M	1	1	4932480091	4058546403768
M12™ Damska podgrzewana bluza - czarna	L	1	1	4932480092	4058546403775
M12™ Damska podgrzewana bluza - czarna	XL	1	1	4932480093	4058546403782

## Podgrzewana bluza M12™ - szara

**NOWOŚĆ**

- Bluza podgrzewana M12™ zasilana przez baterię M12™ z elementami grzewczymi z włókna węglowego wytwarza i rozprowadza ciepło na klatkę piersiową i plecach.
- Doskonały czas pracy, do 11 godzin na jednym ładowaniu akumulatora M12™ REDLITHIUM™ 3,0 Ah.
- Ogrzewana bluza z kapturem wykonana z wytrzymałej bawełny (53%) z trwałymi, wzmocnionymi kieszeniami użytkowymi i poliestrową podszewką z polaru (47%), aby sprostać trudnym warunkom zewnętrznym.
- Zoptymalizowana ukryta kieszeń na akumulator umożliwiającą umieszczenie akumulatora M12™ z przodu lub z tyłu w celu zwiększenia komfortu użytkownika
- Jesienią i wiosną bluza z kapturem idealnie sprawdza się jako warstwa zewnętrzna. Zimą bluza stanowi idealną warstwę bazową generując i zatrzymując ciepło
- Kilka stref grzewczych - 3 wszyte strefy grzewcze z włókna węglowego rozprowadzają ciepło do głównych obszarów ciała
- Łatwy, jednoprzyciskowy regulator ciepła - 3 ustawienia ciepła: Wysokie, Średnie, Niskie
- Wbudowana kieszeń na telefon
- Można prać w pralce i suszyć
- Uchwy na baterię w zestawie
- Elastyczny system akumulatorów - kompatybilny ze wszystkimi bateriami MILWAUKEE®M12™



Opis	Ilość w op.	Min. zam.	Numer Artykułu	Kod EAN
Podgrzewana bluza M12™ - szara	1	1	4932480066	4058546403515
Podgrzewana bluza M12™ - szara	1	1	4932480067	4058546403522
Podgrzewana bluza M12™ - szara	1	1	4932480068	4058546403539
Podgrzewana bluza M12™ - szara	1	1	4932480069	4058546403546
Podgrzewana bluza M12™ - szara	1	1	4932480070	4058546403553

## Ogrzewana kurtka pikowana damska M12™ - czarna

- Kurtka podgrzewana M12™ zasilana akumulatorem M12™ z elementami grzewczymi z włókna węglowego wytwarza i rozprowadza ciepło na klatce piersiowej, plecach i ramionach.
- Doskonaly czas pracy, do 11 godzin na jednym ładowaniu akumulatora M12™ REDLITHIUM™ 3,0 Ah.
- Lekki i bardzo wytrzymały poliester ripstop zapewnia smukłą konstrukcję, która może być noszona jako zewnętrzna lub środkowa warstwa (warstwa wewnętrzna oraz zewnętrzna w 100% wykonane z poliestru)
- Wzmocnione strefy wysokiego zużycia chronią przed ścieraniem i rozdarciami
- Zapewnia komfort i trwałość w trudnych, deszczowych lub wietrznych warunkach.
- Zoptymalizowana, ukryta kieszeń na akumulator umożliwiającą umieszczenie akumulatora M12™ z przodu lub z tyłu w celu zwiększenia komfortu użytkownika.
- Wiele stref grzewczych - 5 wszytych stref grzewczych z włókna węglowego rozprowadza ciepło do głównych obszarów ciała
- Łatwy, jednoprzyciskowy regulator ciepła - 3 ustawienia ciepła: Wysokie, Średnie, Niskie
- Można prać w pralce i suszyć
- Kontroler akumulatora w zestawieElastyczny system akumulatorów: współpracuje ze wszystkimi akumulatorami MILWAUKEE®M12™



Opis	Ilość w op.	Min. zam.	Numer Artykułu	Kod EAN
Podgrzewana kurtka pikowana M12™ damska - czarna	1	1	4932480085	4058546403706
Podgrzewana kurtka pikowana M12™ damska - czarna	1	1	4932480086	4058546403713
Podgrzewana kurtka pikowana M12™ damska - czarna	1	1	4932480087	4058546403720
Podgrzewana kurtka pikowana M12™ damska - czarna	1	1	4932480088	4058546403737
Podgrzewana kurtka pikowana M12™ damska - czarna	1	1	4932480089	4058546403744

## Bluza z kapturem

**NOWOŚĆ**

- Tkanina o średniej gramaturze, idealna do nakładania kilku warstw ubrań, niezależnie od pory roku.
- Wzmocniona kieszeń przednia i obniżone szwy na ramionach.
- Wygodny krój do pracy.

Opis	Kolor	Rozmiar	Ilość w op.	Min. zam.	Numer Artykułu	Kod EAN
① Bluza z kapturem - czarna	Czarny	S	1	1	4932493116	4058546479879
	Czarny	M	1	1	4932493117	4058546479886
	Czarny	L	1	1	4932493118	4058546479893
	Czarny	XL	1	1	4932493119	4058546479909
	Czarny	XXL	1	1	4932493120	4058546479916
② Bluza z kapturem - szara	Szary	S	1	1	4932493121	4058546479923
	Szary	M	1	1	4932493122	4058546479930
	Szary	L	1	1	4932493123	4058546479947
	Szary	XL	1	1	4932493124	4058546479954
	Szary	XXL	1	1	4932493125	4058546479961
③ Bluza z kapturem - niebieska	Niebieski	S	1	1	4932493126	4058546479978
	Niebieski	M	1	1	4932493127	4058546479985
	Niebieski	L	1	1	4932493128	4058546479992
	Niebieski	XL	1	1	4932493129	4058546480004
	Niebieski	XXL	1	1	4932493130	4058546480011
④ Bluza z kapturem - brązowa	Brązowy	S	1	1	4932493131	4058546480028
	Brązowy	M	1	1	4932493132	4058546480035
	Brązowy	L	1	1	4932493133	4058546480042
	Brązowy	XL	1	1	4932493134	4058546480059
	Brązowy	XXL	1	1	4932493135	4058546480066



## T-shirt z kieszonką z długim lub krótkim rękawem

- Wytrzymała tkanina o gramaturze 200 g/m<sup>2</sup>, odporna na rozdarcia i ścieranie, doskonale sprawdzająca się w miejscu pracy.
- Wytrzymała i oddychająca mieszanka bawełny (60) i poliestru (40).
- Kieszka do przechowywania długopisów, wkładek przeciwhałasowych lub innych przedmiotów.
- Współczynnik ochrony przed promieniowaniem UV UPF 50+ zgodnie z normą EN 13758-1.

Opis	Kolor	Rozmiar	Ilość w op.	Min. zam.	Numer Artykułu	Kod EAN
① T-shirt z kieszonką z krótkim rękawem - czarny	Czarny	S	1	1	4932493003	4058546478742
	Czarny	M	1	1	4932493004	4058546478759
	Czarny	L	1	1	4932493005	4058546478766
	Czarny	XL	1	1	4932493006	4058546478773
	Czarny	XXL	1	1	4932493007	4058546478780
② T-shirt z kieszonką z długim rękawem - czarny	Brązowy	S	1	1	4932493033	4058546479046
	Czarny	M	1	1	4932493034	4058546479053
	Czarny	L	1	1	4932493035	4058546479060
	Czarny	XL	1	1	4932493036	4058546479077
	Czarny	XXL	1	1	4932493037	4058546479084
③ T-shirt z kieszonką z krótkim rękawem - niebieski	Niebieski	S	1	1	4932493013	4058546478841
	Niebieski	M	1	1	4932493014	4058546478858
	Niebieski	L	1	1	4932493015	4058546478865
	Niebieski	XL	1	1	4932493016	4058546478872
	Niebieski	XXL	1	1	4932493017	4058546478889
④ T-shirt z kieszonką z długim rękawem - niebieski	Niebieski	S	1	1	4932493043	4058546479145
	Niebieski	M	1	1	4932493044	4058546479152
	Niebieski	L	1	1	4932493045	4058546479169
	Niebieski	XL	1	1	4932493046	4058546479176
	Niebieski	XXL	1	1	4932493047	4058546479183
⑤ T-shirt z kieszonką z krótkim rękawem - zielony	Zielony	S	1	1	4932493018	4058546478896
	Zielony	M	1	1	4932493019	4058546478902
	Zielony	L	1	1	4932493020	4058546478919
	Zielony	XL	1	1	4932493021	4058546478926
	Zielony	XXL	1	1	4932493022	4058546478933
⑥ T-shirt z kieszonką z długim rękawem - zielony	Szary	S	1	1	4932493038	4058546479091
	Szary	M	1	1	4932493039	4058546479107
	Szary	L	1	1	4932493040	4058546479114
	Szary	XL	1	1	4932493041	4058546479121
	Szary	XXL	1	1	4932493042	4058546479138
⑦ T-shirt z kieszonką z krótkim rękawem - brązowy	Brązowy	S	1	1	4932493028	4058546478995
	Brązowy	M	1	1	4932493029	4058546479008
	Brązowy	L	1	1	4932493030	4058546479015
	Brązowy	XL	1	1	4932493031	4058546479022
	Brązowy	XXL	1	1	4932493032	4058546479039
⑧ T-shirt z kieszonką z długim rękawem - brązowy	Brązowy	S	1	1	4932493058	4058546479299
	Brązowy	M	1	1	4932493059	4058546479305
	Brązowy	L	1	1	4932493060	4058546479312
	Brązowy	XL	1	1	4932493061	4058546479329
	Brązowy	XXL	1	1	4932493062	4058546479336



## T-shirt z krótkim lub długim rękawem

**NOWOŚĆ**

- Lekki i oddychający t-shirt roboczy o gramaturze 156 g/m<sup>2</sup> zapewnia wygodę i produktywność.
- Stworzony specjalnie z myślą o mobilności, krój z opadającymi ramionami.
- Oddychająca i wygodna mieszanka bawełny (33) i poliestru (67).

	Opis	Kolor	Rozmiar	Ilość w op.	Min. zam.	Numer Artykułu	Kod EAN
①	T-shirt z krótkim rękawem - czarny	Czarny	S	1	1	4932492963	4058546478346
		Czarny	M	1	1	4932492964	4058546478353
		Czarny	L	1	1	4932492965	4058546478360
		Czarny	XL	1	1	4932492966	4058546478377
		Czarny	XXL	1	1	4932492967	4058546478384
②	T-shirt z długim rękawem - czarny	Czarny	S	1	1	4932492983	4058546478544
		Czarny	M	1	1	4932492984	4058546478551
		Czarny	L	1	1	4932492985	4058546478568
		Czarny	XL	1	1	4932492986	4058546478575
		Czarny	XXL	1	1	4932492987	4058546478582
③	T-shirt z krótkim rękawem - szary	Szary	S	1	1	4932492968	4058546478391
		Szary	M	1	1	4932492969	4058546478407
		Szary	L	1	1	4932492970	4058546478414
		Szary	XL	1	1	4932492971	4058546478421
		Szary	XXL	1	1	4932492972	4058546478438
④	T-shirt z długim rękawem - szary	Szary	S	1	1	4932492988	4058546478599
		Szary	M	1	1	4932492989	4058546478605
		Szary	L	1	1	4932492990	4058546478612
		Szary	XL	1	1	4932492991	4058546478629
		Szary	XXL	1	1	4932492992	4058546478636
⑤	T-shirt z krótkim rękawem - niebieski	Niebieski	S	1	1	4932492973	4058546478445
		Niebieski	M	1	1	4932492974	4058546478452
		Niebieski	L	1	1	4932492975	4058546478469
		Niebieski	XL	1	1	4932492976	4058546478476
		Niebieski	XXL	1	1	4932492977	4058546478483
⑥	T-shirt z długim rękawem - niebieski	Niebieski	S	1	1	4932492993	4058546478643
		Niebieski	M	1	1	4932492994	4058546478650
		Niebieski	L	1	1	4932492995	4058546478667
		Niebieski	XL	1	1	4932492996	4058546478674
		Niebieski	XXL	1	1	4932492997	4058546478681
⑦	T-shirt z krótkim rękawem - zielony	Zielony	S	1	1	4932492978	4058546478490
		Zielony	M	1	1	4932492979	4058546478506
		Zielony	L	1	1	4932492980	4058546478513
		Zielony	XL	1	1	4932492981	4058546478520
		Zielony	XXL	1	1	4932492982	4058546478537
⑧	T-shirt z długim rękawem - zielony	Zielony	S	1	1	4932492998	4058546478698
		Zielony	M	1	1	4932492999	4058546478704
		Zielony	L	1	1	4932493000	4058546478711
		Zielony	XL	1	1	4932493001	4058546478728
		Zielony	XXL	1	1	4932493002	4058546478735



## Koszulki WORKSKIN z długim lub krótkim rękawem

**NOWOŚĆ**

- Lekka koszulka idealna na wysokie temperatury.
- Tkanina odprowadzająca wilgoć, 100% poliester
- Szybkoschnący, wielowarstwowy materiał siatkowy zapewnia doskonałą wentylację pod pachami, po bokach ciała i na plecach.
- Raglanowe rękawy zapewniają wygodne noszenie toreb z narzędziami, plecaków lub uprząży i zapewniają większy zakres ruchu.
- Współczynnik ochrony przed promieniowaniem UV UPF 50+ zgodnie z normą EN 13758-1.

	Opis	Kolor	Rozmiar	Ilość w op.	Min. zam.	Numer Artykułu	Kod EAN
①	WORKSKIN™ Lekka koszulka robocza z krótkim rękawem - czarna	Czarny	S	1	1	4932493063	4058546479343
		Czarny	M	1	1	4932493064	4058546479350
		Czarny	L	1	1	4932493065	4058546479367
		Czarny	XL	1	1	4932493066	4058546479374
②	WORKSKIN™ Lekka koszulka robocza z długim rękawem - czarna	Czarny	S	1	1	4932493078	4058546479497
		Czarny	M	1	1	4932493079	4058546479503
		Czarny	L	1	1	4932493080	4058546479510
		Czarny	XL	1	1	4932493081	4058546479527
③	WORKSKIN™ Lekka koszulka robocza z krótkim rękawem - czerwona	Czerwony	S	1	1	4932493068	4058546479398
		Czerwony	M	1	1	4932493069	4058546479404
		Czerwony	L	1	1	4932493070	4058546479411
		Czerwony	XL	1	1	4932493071	4058546479428
④	WORKSKIN™ Lekka koszulka robocza z długim rękawem - czerwona	Czerwony	S	1	1	4932493083	4058546479541
		Czerwony	M	1	1	4932493084	4058546479558
		Czerwony	L	1	1	4932493085	4058546479565
		Czerwony	XL	1	1	4932493086	4058546479572
⑤	WORKSKIN™ Lekka koszulka robocza z krótkim rękawem - żółta	Czerwony	S	1	1	4932493072	4058546479435
		Żółty	S	1	1	4932493073	4058546479442
		Żółty	M	1	1	4932493074	4058546479459
		Żółty	L	1	1	4932493075	4058546479466
⑥	WORKSKIN™ Lekka koszulka robocza z długim rękawem - żółta	Żółty	XL	1	1	4932493076	4058546479473
		Żółty	XXL	1	1	4932493077	4058546479480
		Żółty	S	1	1	4932493088	4058546479596
		Żółty	M	1	1	4932493089	4058546479602
⑦	WORKSKIN™ Koszulka krótki rękaw - szara	Żółty	L	1	1	4932493090	4058546479619
		Żółty	XL	1	1	4932493091	4058546479626
		Żółty	XXL	1	1	4932493092	4058546479633
		Szary	S	1	1	4933478194	4058546341275
⑧	WORKSKIN™ Koszulka długi rękaw - szara	Szary	M	1	1	4933478195	4058546341282
		Szary	L	1	1	4933478196	4058546341299
		Szary	XL	1	1	4933478197	4058546341305
		Szary	XXL	1	1	4933478198	4058546341312
⑧	WORKSKIN™ Koszulka długi rękaw - szara	Szary	S	1	1	4933464108	4058546220532
		Szary	M	1	1	4933464194	4058546221393
		Szary	L	1	1	4933464195	4058546221409
		Szary	XL	1	1	4933464196	4058546221416
		Szary	XXL	1	1	4933464197	4058546221423



## Czapka z daszkiem

**NOWOŚĆ**

- Lekka czapka chroniąca przed słońcem w miejscu pracy lub poza nim.
- Elastyczna opaska dla najlepszego dopasowania. Rozmiary czapek to S/M i L/XL, dostępne w kolorze czerwonym, czarnym i szarym.
- Współczynnik ochrony przed promieniowaniem UV UPF 50+ zgodnie z normą EN 13758-1.

Opis	Rozmiar	Ilość w op.	Min. zam.	Numer Artykułu	Kod EAN
① Czapka z daszkiem - czarna	S / M	1	1	4932493095	4058546479664
Czapka z daszkiem- czarna	L / XL	1	1	4932493096	4058546479671
② Czapka z daszkiem - szara	S / M	1	1	4932493097	4058546479688
Czapka z daszkiem- szara	L / XL	1	1	4932493098	4058546479695
③ Czapka z daszkiem- czerwona	S / M	1	1	4932493099	4058546479701
Czapka z daszkiem - czerwona	L / XL	1	1	4932493100	4058546479718

①



②



③



## Czapka z daszkiem z siatką

**NOWOŚĆ**

- Lekka czapka chroniąca przed słońcem na lub poza miejscem pracy.
- Mocny poliester Ripstop zapewnia większą wytrzymałość i dłuższą żywotność.
- Siatkowy materiał zapewniający doskonałą wentylację.
- Jeden uniwersalny rozmiar, regulowany mechanizm zatrzaskowy.

Opis	Ilość w op.	Min. zam.	Numer Artykułu	Kod EAN
Czapka z daszkiem z siatką - czarna	1	1	4932493107	4058546479787



## Czapka z daszkiem premium

NOWOŚĆ

- Lekka czapka chroniąca przed słońcem w miejscu pracy lub poza nim.
- Tkanina odprowadzająca wilgoć zapobiega poceniu i szybko schnie.
- Elastyczna opaska dla najlepszego dopasowania. Rozmiary czapek to S/M i L/XL, dostępne w kolorze szarym, ciemnoszarym i niebieskim.
- Współczynnik ochrony przed promieniowaniem UV UPF 50+ zgodnie z normą EN 13758-1.

Opis	Rozmiar	Ilość w op.	Min. zam.	Numer Artykułu	Kod EAN
① Czapka z daszkiem premium - szara	S / M	1	1	4932493101	4058546479725
Czapka z daszkiem premium - szara	L / XL	1	1	4932493102	4058546479732
② Czapka z daszkiem premium -szara	S / M	1	1	4932493103	4058546479749
Czapka z daszkiem premium - szara	L / XL	1	1	4932493104	4058546479756
③ Czapka z daszkiem premium - niebieska	S / M	1	1	4932493105	4058546479763
Czapka z daszkiem premium - niebieska	L / XL	1	1	4932493106	4058546479770



## Czapka

NOWOŚĆ

- Chroni głowę i uszy, posiada elastyczny gumowy pas zapobiegający zsuwaniu się i dopasowujący się do użytkownika.
- Wnętrze wyłożone polarem, aby zapewnić więcej ciepła i komfortu przez cały dzień.
- 98% poliestru, 2% spandeksu – Nie mechaci się, odporna na strzępienie i rozdarcia

Opis	Ilość w op.	Min. zam.	Numer Artykułu	Kod EAN
① Czapka zimowa czarna	1	1	4932493109	4058546479800
② Czapka zimowa szara	1	1	4932493110	4058546479817
③ Czapka zimowa czerwona	1	1	4932493111	4058546479824



## Chusta ochronna na nos, usta i szyję

- Wielofunkcyjna chusta ochronna; można nosić na szyi, jako maskę na twarz, opaskę na głowę, opaskę pochłaniającą pot lub okrycie głowy pod kask w miejscu pracy
- Tkanina odprowadzająca wilgoć szybko wysycha, nie przyjmuje potu i wody, utrzymuje suchą skórę użytkownika podczas pracy
- Oddychająca tkanina wykonana w 86% z poliestru i w 14% ze spandexu
- Ochrona przed promieniowaniem słonecznym 50+ UPF - zatrzymuje 98% promieni UV
- Osłona przed wiatrem, pyłem i zanieczyszczeniami w miejscu pracy
- Szew na zewnątrz zapobiega zsuwaniu się tkaniny z twarzy
- Można prać w pralce i suszyć w suszarce
- Jeden uniwersalny rozmiar
- Dostępna w kolorze szarym i czerwonym



Opis	Kolor	Ilość w op.	Min. zam.	Numer Artykułu	Kod EAN
Chusta ochronna na nos, usta i szyję - czerwona	Czerwony	1	1	4933478780	4058546360627
Chusta ochronna na nos, usta i szyję - szara	Szary	1	1	4933478766	4058546360481

## Chusta ochronna WORKSKIN<sup>™</sup> na twarz i szyję premium

**NOWOŚĆ**

- Wielofunkcyjna, można ją nosić jako ochraniacz na szyję, maskę na twarz, opaskę na głowę, opaskę przeciwpotną lub nakrycie głowy, aby chronić się przed słońcem lub wiatrem.
- Materiał odprowadzający wilgoć zapobiega poceniu, szybko schnie i utrzymuje suchą skórę użytkownika podczas pracy.
- Regulowany ochraniacz szyi ma tylny sznurek do ściągania, który zapewnia większy komfort.
- Blokuję szkodliwe promienie UV. UPF 50+ zgodnie z normą EN 13758-1 (tylko wersja czerwona)



Opis	Ilość w op.	Min. zam.	Numer Artykułu	Kod EAN
Chusta WORKSKIN <sup>™</sup> na twarz i szyję premium - szara	1	1	4932493093	4058546479640
Chusta WORKSKIN <sup>™</sup> na twarz i szyję premium - czerwona	1	1	4932493094	4058546479657

## Maska materiałowa na twarz

- Wygodny krój - maska nie przylega do ust.
- 3 miękkie i oddychające warstwy - całodzienny komfort przy długim noszeniu.
- Wygodne, regulowane paski - nie naciskają na uszy.
- Nieprzemakalna warstwa zewnętrzna.
- Elastyczny mostek nosowy - Regulacja w celu lepszego uszczelnienia i zmniejszenia zaparowania okularów.
- Odprowadzająca wilgoć warstwa wewnętrzna
- Można prać w pralce.



Opis	Rozmiar	Ilość w op.	Min. zam.	Numer Artykułu	Kod EAN
Maska materiałowa na twarz S/M - 3 szt.	S / M	3	1	4932478865	4058546361471
Maska materiałowa na twarz L/XL - 3 szt.	L / XL	3	1	4932478866	4058546361488





## Nakolanniki ochronne piankowe

- Lekka i wygodna wyściółka piankowa.
- Wodoodporna skorupa.
- Osłonka uniemożliwiająca przedostawanie się pyłu i zanieczyszczeń.
- Regulowane paski pozwalają na dopasowanie rozmiaru.
- Mocowanie na zaczep gwarantuje szybkie zakładanie i zdejmowanie nakolannika.
- Zgodne z normą EN 14404:2004 +A1:2010 Typ 1, Klasa 1



Opis	Ilość w op.	Min. zam.	Numer Artykułu	Kod EAN
Nakolanniki ochronne piankowe	1	1	4932478136	4058546340698

## Nakolanniki ochronne żelowe

- Gruba, wygodna wyściółka piankowa z żelową wkładką zapewniającą komfort.
- Twardy i wytrzymały korpus zewnętrzny chroni przed urazami podczas pracy na kolanach.
- Wygodne, podwójne regulowane paski, szersze u dołu profilowane na lewe i prawe kolano.
- Paski z klamrami bocznymi odpornymi na wielokrotne zapinanie i odpinanie.
- Nylon balistyczny 1680D zapewnia długą wytrzymałość nakolanników.
- Zgodne z normą EN 14404:2004 +A1:2010 Typ 1, Klasa 2



Opis	Ilość w op.	Min. zam.	Numer Artykułu	Kod EAN
Nakolanniki ochronne żelowe	1	1	4932478137	4058546340704

## Nakolanniki ochronne żelowe nierysujące powierzchni

- Wyściółka z pianki o wysokiej gęstości z dodatkową wkładką żelową.
- Powłoka zewnętrzna nierysująca powierzchni.
- Wygodne, podwójne regulowane paski, szersze u dołu profilowane na lewe i prawe kolano.
- Paski z klamrami bocznymi odpornymi na wielokrotne zapinanie i odpinanie.
- Nylon balistyczny 1680D zapewnia długą wytrzymałość nakolanników.
- Zgodne z normą EN 14404:2004 +A1:2010 Typ 1, Klasa 1



Opis	Ilość w op.	Min. zam.	Numer Artykułu	Kod EAN
Nakolanniki ochronne żelowe nierysujące powierzchni	1	1	4932478139	4058546340728

# WÓZKI NARZĘDZIOWE



**SPRESONALIZUJ SWOJE  
WÓZKI NARZĘDZIOWE DZIĘKI  
PIANKOWYM WKŁADKOM  
NARZĘDZIOWYM DO SZUFLAD**



Milwaukee

Milwaukee

Milwaukee

Milwaukee

## TOOLGUARD<sup>™</sup> Wózek narzędziowy 78cm / 30" na kółkach z 7 szufladami

- Szuflady o ładowności 45 kg z cichym domykiem.
- Ładowność 90 kg dla dolnej szuflady.
- Zabezpieczenie przed przechyleniem - jednocześnie można otworzyć 1 szufladę.
- Każda szuflada posiada matę antypoślizgową.
- Wpuszczony, gładki blat z ABS z otworami na wkrętaki i dodatkowymi schowkami.
- Amortyzujące narożniki z ABS.
- Magnetyczna listwa zasilająca umożliwia ładowanie akumulatorów bezpośrednio na szafce.
- Tablica z otworami na haki i uchwyty pozwala na łatwy dostęp do najczęściej używanych narzędzi.
- Dodatkowe boczne półki na butelki i puszki.
- Organizator na elektronarzędzia w dolnej szufladzie.
- Przemysłowe koła 125 mm (2x stałe, 2x obrotowe z hamulcami).
- Całkowity udźwieg 800 kg.
- Górna dostawka dostępna jako oddzielny numer artykułu: 4932478850



Opis	Wymiary (mm)	Ilość w op.	Min. zam.	Numer Artykułu	Kod EAN
TOOLGUARD <sup>™</sup> wózek narzędziowy 78cm / 30"	1064 x 810 x 524	1	1	4932478849	4058546361310

## TOOLGUARD<sup>™</sup> Dostawka do wózka narzędziowego 78cm / 30" z 4 szufladami

- Szuflady o ładowności 45 kg z cichym domykiem.
- Zabezpieczenie przed przechyleniem - jednocześnie można otworzyć 1 szufladę.
- Każda szuflada posiada matę antypoślizgową.
- Amortyzujące narożniki z ABS.
- Dodatkowe boczne półki na butelki i puszki.



Opis	Wymiary (mm)	Ilość w op.	Min. zam.	Numer Artykułu	Kod EAN
Dostawka do wózka narzędziowego 78cm / 30" z 4 szufladami	810 x 524 x 498	1	1	4932478850	4058546361327

## TOOLGUARD<sup>™</sup> Wózek narzędziowy 102cm / 40"

- Szuflady o ładowności 45 kg z cichym domykiem.
- Przesuwana dolna półka o ładowności 90 kg.
- Wbudowane schowki.
- 2 wyjmowane uchwyty na kubki, które można odwrócić do góry nogami, aby uzyskać równą powierzchnię lub całkowicie usunąć, aby przechowywać długie narzędzia w pionie.
- Rowki w kształcie V do przytrzymywania materiału podczas cięcia lub wykonywania pomiaru.
- Składana tylna półka o ładowności 22 kg.
- 2 ruchome półki do przechowywania butelek, sprayów i innego sprzętu.
- Gumowe amortyzujące narożniki.
- Magnetyczna listwa zasilająca umożliwia ładowanie akumulatorów bezpośrednio na szafce.
- Przemysłowe koła 125 mm (2x stałe, 2x obrotowe z hamulcami).
- Całkowity udźwieg 315 kg.



Opis	Wymiary (mm)	Ilość w op.	Min. zam.	Numer Artykułu	Kod EAN
TOOLGUARD <sup>™</sup> wózek narzędziowy 102cm / 40"	1016 x 561 x 991	1	1	4932478856	4058546361389

## TOOLGUARD™ Wózek narzędziowy 117cm / 46" na kółkach z 10 szufladami

- Szuflady o ładowności 45 kg z cichym domykiem.
- Ładowność 90 kg dla dolnej szuflady.
- Każda szuflada posiada matę antypoślizgową.
- Gumowe amortyzujące narożniki.
- Magnetyczna listwa zasilająca umożliwia ładowanie akumulatorów bezpośrednio na szafce.
- Składana boczna półka na butelki i puszki.
- Wbudowany otwieracz do butelek.
- Organizery na elektronarzędzia w dolnej szufladzie.
- Przemysłowe koła 150 mm (2x stałe, 2x obrotowe z hamulcami).
- Całkowity udźwign 1360 kg.
- Górna dostawka dostępna jako oddzielny numer artykułu: 4932478854



Opis	Wymiary (mm)	Ilość w op.	Min. zam.	Numer Artykułu	Kod EAN
TOOLGUARD™ wózek narzędziowy 117cm / 46"	1170 x 562 x 982	1	1	4932478852	4058546361341

## TOOLGUARD™ Dostawka do wózka narzędziowego 117cm / 46" z 6 szufladami

- Szuflady o ładowności 45 kg z cichym domykiem.
- Każda szuflada posiada matę antypoślizgową.
- Wysuwany blat roboczy - do korzystania z laptopa, robienia notatek.
- Zamykane szufladki dla bezpiecznego przechowywania kluczy, portfela, dokumentów i innych ważnych przedmiotów.
- Gumowe amortyzujące narożniki.
- Magnetyczna listwa zasilająca umożliwia ładowanie akumulatorów bezpośrednio na szafce.
- Tablica z otworami na haki i uchwyty pozwala na łatwy dostęp do najczęściej używanych narzędzi.



Opis	Wymiary (mm)	Ilość w op.	Min. zam.	Numer Artykułu	Kod EAN
Dostawka do wózka narzędziowego 117cm / 46" z 6 szufladami	1170 x 562 x 644	1	1	4932478854	4058546361365

## Mata PVC

- Mata PVC na wózek narzędziowy 46"/117 cm na kółkach z 10 szufladami.
- Umożliwia wydajną i bezpieczną pracę.
- Zapobiega przetaczaniu się lub spadaniu przedmiotów z powierzchni.
- Łatwy montaż za pomocą dwóch pasków z klejem (w zestawie).



Opis	Ilość w op.	Min. zam.	Numer Artykułu	Kod EAN
Mata PVC na wózek narzędziowy 46"	1	1	4932492547	4058546419141



## TOOLGUARD<sup>™</sup> Wózek narzędziowy 78cm / 30" na kółkach z 7 szufladami w zestawie z narzędziami - wersja premium

**NOWOŚĆ**

- Szuflady o ładowności 45 kg z cichym domykiem, 90 kg dla dolnej szuflady.
- Zabezpieczenie przed przechyleniem - jednocześnie można otworzyć 1 szufladę.
- Przemysłowe koła 125 mm (2x stałe, 2x obrotowe z hamulcami).
- 5 szuflad wypełnionych niezbędnymi narzędziami potrzebnymi do konserwacji samochodu, starannie umieszczonymi w piankowych wkładkach ułatwiających organizację narzędzi.
- M18 FUEL<sup>™</sup> KOMPAKTOWY KLUCZ UDAROWY 1/2" Z PIERŚCIENIEM ZABEZPIECZAJĄCYM: Najbardziej wszechstronny akumulatorowy klucz udarowy w imponującym arsenale MILWAUKEE<sup>®</sup> z wiodącą w branży wydajnością 881 Nm momentu obrotowego przy zrywaniu nakrętek i 745 Nm momentu obrotowego przy dokręcaniu oraz niezwykle kompaktową konstrukcją przy tym poziomie wydajności, o długości całkowitej zaledwie 152 mm, idealną do zastosowań w ciasnych przestrzeniach
- ODPORNY AKUMULATOR 5,0 AH M18<sup>™</sup>: Nowy materiał obudowy zapewnia lepszą ochronę przed olejami, rozpuszczalnikami i smarami
- M12<sup>™</sup> - SZYBKA ŁADOWARKA M18<sup>™</sup>: Ładuje wszystkie akumulatory M18<sup>™</sup>, M14<sup>™</sup> i M12<sup>™</sup> REDLITHIUM<sup>™</sup>.
- M12<sup>™</sup> - Szybka ładowarka M18<sup>™</sup> ładuje wszystkie akumulatory: M18<sup>™</sup>, M14<sup>™</sup> and M12<sup>™</sup> REDLITHIUM<sup>™</sup>.



Opis	Ilość w op.	Min. zam.	Numer Artykułu	Kod EAN
------	-------------	-----------	----------------	---------

TOOLGUARD <sup>™</sup> wózek narzędziowy 78cm / 30" na kółkach z 7 szufladami w zestawie z narzędziami (246 szt.)	246	1	4932493817	4058546509774
---	-----	---	------------	---------------

Wkładki piankowe z grzechotką i nasadkami 1/4", 3/8", 1/2" 119szt. (4932498518), Wkładka piankowa z kluczami płasko-oczkowymi MAXBITE<sup>™</sup> 27szt. (4932493247) Wkładka piankowa ze szczypcami 4szt. (4932493631), Wkładka piankowa z kluczami płaskooczkowymi z grzechotką MAXBITE<sup>™</sup> 15 szt. (4932479828), Wkładka piankowa z kluczami dwustronnie płaskimi 10szt. (4932493629), Wkładka piankowa z wkrętakami (4932479830) 23szt., Wkładka piankowa ze szczypcami Segera 3szt (4932493632), 2 pc Wkładka piankowa z młotkami (4932493253), Wkładka piankowa z narzędziami do cięcia i mierzenia (4932493252) 3 szt., ZESTAW NASADEK UDAROWYCH SHOCKWAVE<sup>™</sup> IMPACT DUTY STD 1/2" 32szt. (4932493392), M18 FUEL<sup>™</sup> KOMPAKTOWY KLUCZ UDAROWY 1/2" Z PIERŚCIENIEM ZABEZPIECZAJĄCYM (4933498058), Odporny akumulator 5,0 AH M18 2szt. (4932479265), M12<sup>™</sup>-M18<sup>™</sup> SZYBKA ŁADOWARKA (4932451079), Okulary ochronne odporne na zarysowania (4932478763), Zatyczki do uszu wielokrotnego użytku 3 szt. (4932471904), Wózek narzędziowy 78cm/ 30" na kółkach z 7 szufladami (4932478849)

## TOOLGUARD<sup>™</sup> Wózek narzędziowy 78cm / 30" na kółkach z 7 szufladami w zestawie z narzędziami

**NOWOŚĆ**

- Szuflady o ładowności 45 kg z cichym domykiem.
- Zabezpieczenie przed przechyleniem - jednocześnie można otworzyć 1 szufladę.
- Przemysłowe koła 125 mm (2x stałe, 2x obrotowe z hamulcami).
- 5 szuflad wypełnionych niezbędnymi narzędziami potrzebnymi do konserwacji samochodu, starannie umieszczonymi w piankowych wkładkach ułatwiających organizację narzędzi.



Opis	Ilość w op.	Min. zam.	Numer Artykułu	Kod EAN
------	-------------	-----------	----------------	---------

TOOLGUARD <sup>™</sup> Wózek narzędziowy 78cm / 30" na kółkach z 7 szufladami w zestawie z narzędziami (206szt.)	206	1	4932498185	4058546520540
--	-----	---	------------	---------------

Wkładka piankowa z nasadkami 1/4", 3/8", 1/2" i grzechotką 194 szt (4932498518), Wkładka piankowa z kluczami płasko-oczkowymi Maxbite 27szt. (4932493247); Zestaw szczypiec 4szt. (4932493631); Wkładka piankowa z kluczami płasko-oczkowymi z grzechotką Maxbite<sup>™</sup> (4932479828); Wkładka piankowa z wkrętakami 23szt. (4932479830); Zestaw szczypiec do pierścieni Segera 3szt. (4932493632); Wkładka piankowa z młotkami 2szt. (4932493253); Wkładka piankowa z narzędziami do cięcia i mierzenia (4932493252); Wózek narzędziowy 78cm na kółkach z szufladami (4932478849)

## Wkładka Piankowa z kluczami płasko-oczkowymi

**NOWOŚĆ**

- Uchwyt MAXBITE™ zapewnia lepszy chwyt nawet przy wyrobionych łbach śrub i nakrętek.
- Zaokrąglona dwuteowa rękojeść dla wygodnego chwytu.
- Odchylenie 15° dla wygodnej pracy w ciasnych i trudno dostępnych miejscach.
- Stal stopowa chromowana.

Opis	Wymiary (mm)	Ilość w op.	Min. zam.	Numer Artykułu	Kod EAN
① Wkładka piankowa z kluczami płasko-oczkowymi MAXBITE™ 27szt. - do wózków narzędziowych  6mm, 7mm, 8mm, 9mm, 10mm, 11mm, 12mm, 13mm, 14mm, 15mm, 16mm, 17mm, 18mm, 19mm, 20mm, 21mm, 22mm, 23mm, 24mm, 25mm, 26mm, 27mm, 28mm, 30mm, 32mm, 36mm	45 x 536 x 417	27	1	4932493247	4058546481186
Pusta wkładka piankowa do wózków narzędziowych (zestaw:4932493676)	45 x 536 x 417	1	1	4932493676	4058546508364
② Wkładka piankowa z kluczami płasko-oczkowymi z grzechotką MAXBITE™ 22 szt. - do wózków narzędziowych  6mm, 7mm, 8mm, 9mm, 10mm, 11mm, 12mm, 13mm, 14mm, 15mm, 16mm, 17mm, 18mm, 19mm, 20mm, 21mm, 22mm, 24mm, 25mm, 27mm, 30mm, 32mm	45 x 536 x 417	22	1	4932493248	4058546481193
Pusta wkładka piankowa do wózków narzędziowych (zestaw:4932493677)	45 x 536 x 417	1	1	4932493677	4058546508371



## Wkładka piankowa z narzędziami ręcznymi 15szt. - do wózków narzędziowych

**NOWOŚĆ**

- Zestaw kluczy imbusowych: Kulista końcówka umożliwia dostęp pod kątem 30°
- Szczypce: Optymalny efekt dźwigni zapewniający łatwą pracę bez dużego wysiłku. Krawędzie tnące hartowane indukcyjnie do cięcia twardego, miękkiego i cienkiego przewodu.
- Młotek ślusarski: Trzonek z drewna hikorowego - najmniejsze drgania w porównaniu z innymi trzonkami. Hikorowy uchwyt zapewnia niski poziom wibracji
- Piła do metalu: Metalowa rama do stabilnego mocowania (170 kN)
- Taśma magentyczna: Mocny magnes na początku taśmy umożliwi łatwe przymocowanie do płaskich powierzchni oraz rur. Bardziej kompaktowa i ergonomiczna obudowa.



Opis	Wymiary (mm)	Ilość w op.	Min. zam.	Numer Artykułu	Kod EAN
Wkładka piankowa z narzędziami ręcznymi 15szt. - do wózków narzędziowych  Zestaw kluczy imbusowych HEX 9 szt. (4932478621), Szczypce tnące boczne 160mm (4932492463), Szczypce uniwersalne 165mm (4932492461). Szczypce nastawne 250mm (4932492459), Młotek ślusarski z trzonkiem z drewna hikorowego 500g (4932478668), Piła do metalu - 300 mm (48220050), Taśma magnetyczna Premium 5 m / 16 ft - III generacja (4932464602)	45 x 536 x 417	15	1	4932493257	4058546481285
Pusta wkładka piankowa do wózków narzędziowych (zestaw:4932493686)	45 x 536 x 417	1	1	4932493686	4058546508463

## Wkładka piankowa ze szczypcami zaciskowymi

**NOWOŚĆ**

- **TORQUE LOCK<sup>™</sup>:** Szybsze ustawianie i łatwe zwalnianie podczas zaciskania płaskich i okrągłych materiałów. W przypadku wykorzystania większej siły do śruby TORQUE LOCK<sup>™</sup> można uzyskać lepszy i pewniejszy chwyt. Może być również używany do zawieszania / przechowywania.
- **Hartowane szczęki:** Większa siła zacisku na materiale w miejscu pracy.
- **Ochrona przed rdzą:** Chromowane narzędzie zwiększa żywotność poprzez redukcję korozji.
- **Konstrukcja dźwigni zwalniającej.** Tradycyjna dźwignia zwalnająca dla wygody w miejscu pracy.
- **Szczypce MAXBITE<sup>™</sup>** mają specjalną geometrię szczęk zapewniającą maksymalny chwyt

①



②



Opis	Wymiary (mm)	Ilość w op.	Min. zam.	Numer Artykułu	Kod EAN
① Wkładka piankowa ze szczypcami zaciskowymi 5szt - do wózków narzędziowych	45 x 357 x 417	5	1	<b>4932493634</b>	4058546485054
TORQUE LOCK <sup>™</sup> szczypce zaciskowe wygięte 127mm (4932472263), TORQUE LOCK <sup>™</sup> szczypce zaciskowe wygięte 150 mm (4932471731), MAXBITE 170 mm (4932471730), TORQUE LOCK <sup>™</sup> szczypce zaciskowe płaskie 250 mm (4932471726), zczypce zaciskowe Max Bite 250 mm (4932471729)					
Pusta wkładka piankowa do wózków narzędziowych (zestaw:4932493680)	45 x 536 x 417	1	1	<b>4932493680</b>	4058546508401
② Wkładka piankowa ze szczypcami zaciskowymi TORQUE LOCK <sup>™</sup> 11szt. - do wózków narzędziowych	45 x 536 x 417	11	1	<b>4932493251</b>	4058546481223
TORQUE LOCK <sup>™</sup> szczypce zaciskowe wygięte 5"/127mm(4932472263); TORQUE LOCK <sup>™</sup> szczypce zaciskowe wygięte 7"/ 170mm(4932471732), TORQUE LOCK <sup>™</sup> szczypce zaciskowe wygięte 250mm(4932471725), TORQUE LOCK <sup>™</sup> Zaciski blokujące C z końcówkami zwykłymi 280 mm(4932471728), TORQUE LOCK <sup>™</sup> Szczypce zaciskowe długie 4"/ 100mm(4932472262), TORQUE LOCK <sup>™</sup> Szczypce zaciskowe długie 6"/ 150mm(4932471731), TORQUE LOCK <sup>™</sup> Szczypce zaciskowe długie 9"/ 230mm(4932471733), TORQUE LOCK <sup>™</sup> Szczypce zaciskowe Max Bite 7"/ 170mm(4932471730), TORQUE LOCK <sup>™</sup> Szczypce zaciskowe Max Bite 10"/ 250mm(4932471729), TORQUE LOCK <sup>™</sup> Zaciski blokujące C z końcówkami obrotowymi 280 mm(4932471727), TORQUE LOCK <sup>™</sup> Szczypce zaciskowe typ C z ruchomymi końcówkami - 18"/ 480mm(4932472261)					



## Wkładka piankowa z wkrętakami.

**NOWOŚĆ**

- Spłaszczony z trzech stron uchwyt Tri-Lobe zapewnia wygodny chwyt i umożliwia przyłożenie większej siły.
- Hartowane końcówki magnetyczne zapewniają trwałość i pewny chwyt ła wkrętu.
- Sześciokątny grot umożliwia przyłożenie większej siły przy pomocy klucza.
- Spłaszczony z 3 stron kołnierz na rękojeści zapobiega przetaczaniu się wkrętaka.

Opis	Wymiary (mm)	Ilość w op.	Min. zam.	Numer Artykułu	Kod EAN
① Wkładka piankowa z wkrętakami 7 szt. T7x65, T8x65, T9x75, T10x75, T15x75, T20x100, T25x100 Pusta wkładka piankowa do wózków narzędziowych (zestaw:4932493669)	45 x 178.5 x 417	7	1	4932492391	4058546417581
② Wkładka piankowa z wkrętakami 6 szt. T10x75, T15x75, T20x100, T25x100, T30x125, T40x125 Pusta wkładka piankowa do wózków narzędziowych (zestaw:4932493670)	45 x 178.5 x 417	6	1	4932492392	4058546417598
③ Wkładka piankowa z wkrętakami 5 szt. PH0x75, PH1x100, PH2x125, PH3x150, PH2x45 Pusta wkładka piankowa do wózków narzędziowych (zestaw:4932493670)	45 x 178.5 x 417	5	1	4932492393	4058546417604
④ Wkładka piankowa z wkrętakami 7 szt. SL 0.5x3x75, SL 0.6x3.5x100, SL 0.8x4x100, SL 1.0x5.5x125, SL 1.2x6.5x125, SL 1.6x8x175, Stubby SL 1.2x6.5x45 Pusta wkładka piankowa do wózków narzędziowych (zestaw:4932493673)	45 x 178.5 x 417	7	1	4932492395	4058546417628
⑤ Wkładka piankowa z wkrętakami 7 szt. SL 0.5x3x75, SL 0.8x4x100, SL 1.0x5.5x125, SL 1.2x6.5x125, PH0x75, PH1x100, PH2x125 Pusta wkładka piankowa do wózków narzędziowych (zestaw:4932493672)	45 x 178.5 x 417	7	1	4932492394	4058546417611
⑥ Wkładka piankowa z wkrętakami SL 2.5 / SL 3 / SL 4 / SL 5.5 / SL 6 / SL 6.5 / SL 8, PH 0 / PH 1 / PH 2 / PH 2 / PH 3, PZ 0 / PZ 1 / PZ 2 / PZ 2 / PZ 3, T 10 / T 15 / T 20 / T 25 / T 30 / T 40 Pusta wkładka piankowa do wózków narzędziowych (zestaw:4932493668)	45 x 536 x 417	23	1	4932479830	4058546376246
	45 x 536 x 417	1	1	4932493668	4058546508289

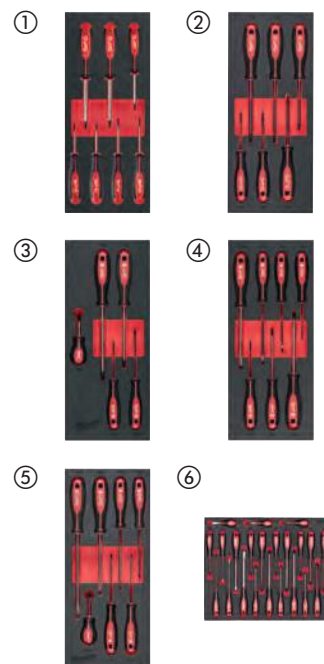

## Wkładka piankowa z wkrętakami VDE

**NOWOŚĆ**

- Testowane przez VDE do 1000V oraz gwarancja do 1000V
- Wąska średnica trzpienia umożliwia dostęp do nisko położonych śrub
- Wygodny uchwyt Tri-Lobe zoptymalizowany pod kątem maksymalnego komfortu użytkownika i zastosowań wymagających wysokiego momentu obrotowego
- Trwałe, widoczne oznaczenia ID pozwalają na szybką identyfikację narzędzia



Opis	Wymiary (mm)	Ilość w op.	Min. zam.	Numer Artykułu	Kod EAN
Wkładka piankowa z wkrętakami VDE 8szt. - do wózków narzędziowych	45 x 178.5 x 417	8	1	<b>4932493249</b>	4058546481209
PH0x60, PH1x80, PH2x100, 0.4x2.5x75, 0.6x3.5x100, 0.8x4x100, 1.0x5.5x125, 1.2x6.5x150					
Pusta wkładka piankowa do wózków narzędziowych (zestaw:4932493678)	45 x 178.5 x 417	1	1	<b>4932493678</b>	4058546508388

## Wkładka piankowa z narzędziami do cięcia i mierzenia

**NOWOŚĆ**

- Kompaktowa piła do metalu: Beznarzędziowa wymiana ostrzy do 10x szybsza. Pasują ostrza 12"
- Nóż zatrzaskowy: Metalowa blokada dla maksymalnej trwałości i dłuższej żywotności
- Taśma miernicza magnetyczna: Silny magnes na początku taśmy umożliwia łatwe zaczipienie na płaskich powierzchniach i okrągłych rurach. Kompaktowa i ergonomiczna konstrukcja



Opis	Wymiary (mm)	Ilość w op.	Min. zam.	Numer Artykułu	Kod EAN
Wkładka piankowa z narzędziami do cięcia i mierzenia - do wózków narzędziowych	45 x 178.5 x 417	3	1	<b>4932493252</b>	4058546481230
Taśma magnetyczna Premium 5 m / 16 ft - III generacja (4932464602), Nóż z łamanym ostrzem 18 mm (48221961), Kompaktowa piła do metalu (48220012)					
Pusta wkładka piankowa do wózków narzędziowych (zestaw:4932493681)	45 x 178.5 x 417	1	1	<b>4932493681</b>	4058546508418

## Wkładki piankowe z zestawem kluczy płaskich podwójnych

**NOWOŚĆ**

- Płaska konstrukcja głowicy dla lepszego dostępu w ciasnych przestrzeniach
- Zaokrąglona dwuteowa rękojeść umożliwia wygodne przyłożenie momentu obrotowego.
- Wytłoczone i oznaczone tuszem rozmiary kluczy dla łatwej i szybkiej identyfikacji rozmiaru.
- Chromowane wykończenie zapewnia ochronę przed korozją i rdzą
- Zestawy z pianką najwyższej jakości



Opis	Wymiary (mm)	Ilość w op.	Min. zam.	Numer Artykułu	Kod EAN
① Wkładka piankowa z zestawem kluczy płaskich podwójnych, 10 szt.	45 x 178.5 x 417	10	1	<b>4932493629</b>	4058546485009
6x7, 8x9, 10x11, 12x13, 14x15, 16x17, 18x19, 20x22, 21x23, 24x27mm					
② Wkładka piankowa z zestawem kluczy płaskich podwójnych, 4szt.	45 x 178.5 x 417	4	1	<b>4932493630</b>	4058546485016
24x26, 25x28, 27x29, 30x32mm					

## Zestaw piankowy z kluczami półotwartymi

**NOWOŚĆ**

- Zoptymalizowana geometria główki zapewnia pewne mocowanie elementów złącznych i zapobiega wyrabianiu łbów śrub i nakrętek.
- Dwuteowa rękojeść zapewnia wygodę w przypadku dużego momentu obrotowego.
- Wytłoczone i oznaczone tuszem rozmiary dla łatwej i szybkiej identyfikacji.
- Główka pod kątem 15° ułatwiająca dostęp do trudnych miejsc.
- Zestaw jest przechowywany w wytrzymałej piance.



Opis	Wymiary (mm)	Ilość w op.	Min. zam.	Numer Artykułu	Kod EAN
Wkładka piankowa z kluczami półotwartymi 6szt- do wózków narzędziowych	45 x 178.5 x 417	6	1	<b>4932493628</b>	4058546484996
8x10, 10x11, 12x14, 13x14, 17x19, 19x22mm					

## Wkładka piankowa ze szczypcami do pierścieni Segera

**NOWOŚĆ**

- Łatwiejsza i szybsza konwersja wewnętrzna-zewnętrzna dzięki rowkowanemu pokrętlu
- Całkowicie metalowe wymienne pokrętko daje odporność na zużycie i zapobiega zmniejszeniu integralności połączenia
- Uchwyt odporny na poślizg z podwójnie powlekanym uchwytem.
- Zestaw z wkładką piankową premium.



Opis	Wymiary (mm)	Ilość w op.	Min. zam.	Numer Artykułu	Kod EAN
① Wkładka piankowa ze szczypcami Segera 3szt - do wózków narzędziowych	45 x 178.5 x 417	3	1	<b>4932493632</b>	4058546485030
Średniej wielkości szczypce do pierścieni osadczych - proste - końcówka 1,2 mm (4932492490), duże szczypce do pierścieni osadczych - proste - końcówka 1,8 mm (4932492493), duże szczypce do pierścieni osadczych - 90° - końcówka 1,8 mm (4932492495)					
② Wkładka piankowa ze szczypcami Segera 6szt - do wózków narzędziowych	45 x 357 x 417	6	1	<b>4932493633</b>	4058546485047
Małe szczypce do pierścieni osadczych - proste - końcówka 0,9 mm (4932492487), Małe szczypce do pierścieni osadczych - 45° - końcówka 0,9 mm (4932492488), Średnie szczypce do pierścieni osadczych - proste - końcówka 1,2 mm (4932492490), Duże szczypce do pierścieni osadczych - proste - końcówka 1,8 mm (4932492493), Duże szczypce do pierścieni osadczych - 45° - końcówka 1,8 mm (4932492494), Duże szczypce do pierścieni osadczych - 90° - końcówka 1,8 mm (4932492495)					

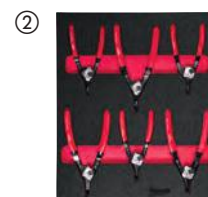

## Wkładka piankowa ze szczypcami

**NOWOŚĆ**

- Optymalna dźwignia dla łatwej i bezwysiłkowej pracy.
- Hartowane indukcyjnie krawędzie tnąco drutu twardego i miękkiego,
- Ochrona przed korozją zapewnia dłuższą żywotność narzędzia.
- Otwór na smycz do łatwego przymocowania do zestawu bezpieczeństwa MILWAUKEE<sup>®</sup>, aby umożliwić korzystanie na wysokości.

Opis	Wymiary (mm)	Ilość w op.	Min. zam.	Numer Artykułu	Kod EAN
① Wkładka piankowa ze szczypcami nastawnymi i zaciskowymi TORQUE LOCK <sup>™</sup> - do wózków narzędziowych  Szczypce zaciskowe TORQUE LOCK <sup>™</sup> wygięte 250 mm (4932471725), Szczypce nastawne 250mm (4932492459)	45 x 178.5 x 417	2	1	<b>4932493255</b>	4058546481261
Pusta wkładka piankowa do wózków narzędziowych (zestaw:4932493684)	45 x 178.5 x 417	1	1	<b>4932493684</b>	4058546508449
② Wkładka piankowa ze szczypcami 160/180/205mm - do wózków narzędziowych  Szczypce uniwersalne 180mm (4932492462), Szczypce tnące boczne 160mm (4932492463), Szczypce długie 205mm (4932492465)	45 x 178.5 x 417	3	1	<b>4932493256</b>	4058546481278
Pusta wkładka piankowa do wózków narzędziowych (zestaw:4932493685)	45 x 178.5 x 417	1	1	<b>4932493685</b>	4058546508456
③ Zestaw 4 szt. szczypiec na piance  Szczypce uniwersalne 180 mm (4932492462), szczypce do cięcia ukośnego 160 mm (4932492463), szczypce długie 205 (proste) (4932492465), szczypce do pomp wodnych regulowane 240 mm (4932492459)	45 x 178.5 x 417	4	1	<b>4932493631</b>	4058546485023

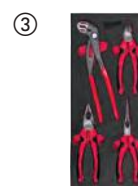
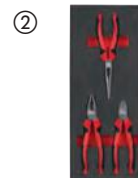

## Wkładka piankowa z młotkami

**NOWOŚĆ**

- Precyzyjnie wyważona konstrukcja dla zoptymalizowanej kontroli
- Wytrzymały uchwyt z antypoślizgową konstrukcją
- Zmniejszone wibracje i zminimalizowane odbicie

Opis	Wymiary (mm)	Ilość w op.	Min. zam.	Numer Artykułu	Kod EAN
① Wkładka piankowa z młotkiem ślusarskim i młotkiem bezodrutowym - do wózków narzędziowych  Młotek ślusarski z trzonkiem z włókna szklanego 500g (4932478663), Młotek bezodrutowy 790g (4932492350)	45 x 178.5 x 417	2	1	<b>4932493253</b>	4058546481247
Pusta wkładka piankowa do wózków narzędziowych (zestaw:4932493682)	45 x 178.5 x 417	1	1	4932493682	4058546508425
② Wkładka piankowa z młotkiem z noskiem kulistym i młotkiem bezodrutowym - do wózków narzędziowych  Młotek stalowy z noskiem kulistym 450g (4932492346), Młotek bezodrutowy 790g (4932492350)	45 x 178.5 x 417	2	1	<b>4932493254</b>	4058546481254
Pusta wkładka piankowa do wózków narzędziowych (zestaw:4932493683)	45 x 178.5 x 417	1	1	4932493683	4058546508432

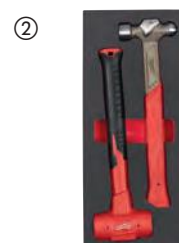

## Wkładka piankowa ze szczypcami VDE 4szt. - do wózków narzędziowych

**NOWOŚĆ**

- Narzędzia z certyfikatem VDE (DIN EN/IEC 60900). Testowane do 10 000 V i gwarantowane do 1 000 V. Odporność na zimno do -40°.
- Stalowe ostrza są w pełni kute, hartowane i odpuszczone, aby zapewnić najlepszą trwałość. Szare tytanowe wykończenie powierzchni nie odbija światła i zapewnia maksymalną odporność na korozję.
- Hartowane indukcyjnie krawędzie tnące do cięcia nawet najtwardszych materiałów.
- Przegub umożliwiający maksymalne przenoszenie mocy i optymalną dźwignię dla łatwej i bezwysiłkowej pracy.
- Ergonomiczny uchwyt z miękką rękojeścią zapewnia wygodną obsługę i dobry chwyt.

①



②



Opis	Wymiary (mm)	Ilość w op.	Min. zam.	Numer Artykułu	Kod EAN
① Wkładka piankowa ze szczypcami VDE 4szt. - do wózków narzędziowych Szczypce do cięcia ukośnego VDE 160 mm, szczypce wydłużone VDE 205 mm, szczypce uniwersalne VDE 180 mm, szczypce do ściągania izolacji VDE 160 mm	45 x 178.5 x 417	4	1	4932493250	4058546481216
Pusta wkładka piankowa do wózków narzędziowych (zestaw:4932493679)	45 x 178.5 x 417	1	1	4932493679	4058546508395
② Wkładka piankowa ze szczypcami 4 szt. VDE Szczypce do cięcia ukośnego VDE 160 mm, szczypce wydłużone VDE 205 mm, obcinak do kabli VDE 160 mm, szczypce do ściągania izolacji VDE 160 mm	45 x 178.5 x 417	4	1	4932493460	4058546483319
Pusta wkładka piankowa do wózków narzędziowych (zestaw:4932493675)	45 x 178.5 x 417	1	1	4932493675	4058546508357

## Wkładka piankowa z grzechotką i nasadkami 1/4"

- Mechanizm grzechotki z 90 zębami (skok roboczy 4 °) umożliwia pracę w ciasnych przestrzeniach.
- Konstrukcja spłaszczona z 4 stron zapobiega przetaczaniu się nasadek.
- W pełni metalowa konstrukcja dla najwyższej trwałości.
- Nasadki standardowe: 5 mm, 5.5 mm, 6 mm, 7 mm, 8 mm, 9 mm, 10 mm, 11 mm, 12 mm, 13 mm, 14 mm, 15 mm / Nasadki długie : 5 mm, 5.5 mm, 6 mm, 7 mm, 8 mm, 9 mm, 10 mm, 11 mm, 12 mm, 13 mm, 14 mm, 15 mm / przedłużki 762 mm, 152 mm

Opis	Wymiary (mm)	Ilość w op.	Min. zam.	Numer Artykułu	Kod EAN
Wkładka piankowa z grzechotką i nasadkami 1/4" Nasadki standardowe: 5 mm, 5.5 mm, 6 mm, 7 mm, 8 mm, 9 mm, 10 mm, 11 mm, 12 mm, 13 mm, 14 mm, 15 mm / Nasadki długie : 5 mm, 5.5 mm, 6 mm, 7 mm, 8 mm, 9 mm, 10 mm, 11 mm, 12 mm, 13 mm, 14 mm, 15 mm / przedłużki 762 mm, 152 mm	45 x 178.5 x 417	28	1	4932479824	4058546376185
Pusta wkładka piankowa do wózków narzędziowych (zestaw:4932493662)	45 x 178.5 x 417	1	1	4932493662	4058546485337



## Wkładka piankowa z grzechotką i nasadkami 3/8"

- Mechanizm grzechotki z 90 zębami (skok roboczy 4 °) umożliwia pracę w ciasnych przestrzeniach.
- Konstrukcja spłaszczona z 4 stron zapobiega przetaczaniu się nasadek.
- W pełni metalowa konstrukcja dla najwyższej trwałości
- Nasadki standardowe: 6 mm, 7 mm, 8 mm, 9 mm, 10 mm, 11 mm, 12 mm, 13 mm, 14 mm, 15 mm, 16 mm, 17 mm, 18 mm, 19 mm / Nasadki długie: 6 mm, 7 mm, 8 mm, 9 mm, 10 mm, 11 mm, 12 mm, 13 mm, 14 mm, 15 mm, 16 mm, 17 mm, 18 mm, 19 mm / Przedłużki 762 mm, 152 mm / Adapter uniwersalny



Opis	Wymiary (mm)	Ilość w op.	Min. zam.	Numer Artykułu	Kod EAN
Wkładka piankowa z grzechotką i nasadkami 3/8"	45 x 178.5 x 417	32	1	<b>4932479825</b>	4058546376192
Nasadki standardowe: 6 mm, 7 mm, 8 mm, 9 mm, 10 mm, 11 mm, 12 mm, 13 mm, 14 mm, 15 mm, 16 mm, 17 mm, 18 mm, 19 mm / Nasadki długie: 6 mm, 7 mm, 8 mm, 9 mm, 10 mm, 11 mm, 12 mm, 13 mm, 14 mm, 15 mm, 16 mm, 17 mm, 18 mm, 19 mm / Przedłużki 762 mm, 152 mm / Adapter uniwersalny					
Pusta wkładka piankowa do wózków narzędziowych (zestaw:4932493663)	45 x 178.5 x 417	1	1	<b>4932493663</b>	4058546485344

## Wkładka piankowa z grzechotką i nasadkami 1/2"

- Mechanizm grzechotki z 90 zębami (skok roboczy 4 °) umożliwia pracę w ciasnych przestrzeniach.
- Konstrukcja spłaszczona z 4 stron zapobiega przetaczaniu się nasadek.
- W pełni metalowa konstrukcja dla najwyższej trwałości.
- Nasadki standardowe: 10 mm, 11 mm, 12 mm, 13 mm, 14 mm, 15 mm, 16 mm, 17 mm, 18 mm, 19 mm, 20 mm, 21 mm, 22 mm, 23 mm, 24 mm / Nasadki długie: 10 mm, 11 mm, 12 mm, 13 mm, 14 mm, 15 mm, 16 mm, 17 mm, 18 mm, 19 mm / Przedłużki 762 mm , 127 mm



Opis	Wymiary (mm)	Ilość w op.	Min. zam.	Numer Artykułu	Kod EAN
Wkładka piankowa z grzechotką i nasadkami 1/2"	45 x 178.5 x 417	28	1	<b>4932479826</b>	4058546376208
Nasadki standardowe: 10 mm, 11 mm, 12 mm, 13 mm, 14 mm, 15 mm, 16 mm, 17 mm, 18 mm, 19 mm, 20 mm, 21 mm, 22 mm, 23 mm, 24 mm / Nasadki długie: 10 mm, 11 mm, 12 mm, 13 mm, 14 mm, 15 mm, 16 mm, 17 mm, 18 mm, 19 mm / Przedłużki 762 mm , 127 mm					
Pusta wkładka piankowa do wózków narzędziowych (zestaw:4932493664)	45 x 178.5 x 417	1	1	<b>4932493664</b>	4058546485351

## Wkładka piankowa z kluczami płasko-oczkowymi MAXBITE™ z ruchomą główką grzechotki

- Ruchoma o 180° główka grzechotki umożliwia pracę w trudno dostępnych miejscach.
- Uchwyt MAXBITE™ zapewnia lepszy chwyt nawet przy wyrobionych łbach śrub i nakrętek.
- Mechanizm grzechotki z 144 zębami i skok roboczy 2,5° umożliwiają pracę w ciasnych przestrzeniach.
- Podwójne, wytrzymałe zapadki grzechotki zapewniają długą żywotność narzędzia.
- Zaokrąglona dwuteowa rękojeść dla wygodnego chwytu.



Opis	Wymiary (mm)	Ilość w op.	Min. zam.	Numer Artykułu	Kod EAN
Wkładka piankowa z kluczami płasko-oczkowymi MAXBITE™ z ruchomą główką grzechotki	45 x 178.5 x 417	15	1	<b>4932479829</b>	4058546376239
8, 9, 10, 11, 12, 13, 14, 15, 16, 17, 18, 19, 20, 21, 22 mm					
Pusta wkładka piankowa do wózków narzędziowych (zestaw:4932493667)	45 x 178.5 x 417	1	1	<b>4932493667</b>	4058546513610

## Wkładka piankowa z kluczami płasko-oczkowymi MAXBITE™

- Uchwyt MAXBITE™ zapewnia lepszy chwyt nawet przy wyrobionych łbach śrub i nakrętek.
- Zaokrąglona dwuteowa rękojeść dla wygodnego chwytu.
- Odchylenie 15° dla wygodnej pracy w ciasnych i trudno dostępnych miejscach.
- Stal stopowa chromowana.

Opis	Wymiary (mm)	Ilość w op.	Min. zam.	Numer Artykułu	Kod EAN
Wkładka piankowa z kluczami płasko-oczkowymi MAXBITE™ 8, 9, 10, 11, 12, 13, 14, 15, 16, 17, 18, 19, 20, 21, 22 mm	45 x 178.5 x 417	15	1	4932479827	4058546376215
Pusta wkładka piankowa do wózków narzędziowych (zestaw:4932493665)	45 x 178.5 x 417	1	1	4932493665	4058546485368



## Wkładka piankowa z kluczami płasko-oczkowymi z grzechotką MAXBITE™

- Mechanizm grzechotki z 144 zębami i skok roboczy 2,5° umożliwiając pracę w ciasnych przestrzeniach.
- Podwójne, wytrzymałe zapadki grzechotki zapewniają długą żywotność narzędzia.
- Uchwyt MAXBITE™ zapewnia lepszy chwyt nawet przy wyrobionych łbach śrub i nakrętek.
- Zaokrąglona dwuteowa rękojeść dla wygodnego chwytu.

Opis	Wymiary (mm)	Ilość w op.	Min. zam.	Numer Artykułu	Kod EAN
Wkładka piankowa z kluczami płasko-oczkowymi z grzechotką MAXBITE™ 8, 9, 10, 11, 12, 13, 14, 15, 16, 17, 18, 19, 20, 21, 22 mm	45 x 178.5 x 417	15	1	4932479828	4058546376222
Pusta wkładka piankowa do wózków narzędziowych (zestaw:4932493666)	45 x 178.5 x 417	1	1	4932493666	4058546513603



## Wkładka piankowa z kluczami nastawnymi

- Dokładna regulacja ustawienia klucza. Precyzyjny mechanizm i niska tolerancja "luzu". Szczęki nie rozsuwają się podczas użytkowania.
- Chromowana powierzchnia dla najlepszej ochrony przed rdzą.
- Ergonomiczny zaokrąglony kształt uchwytu zapewnia wygodne dopasowanie do dłoni i mniej punktów nacisku na dłoń.
- Wąska głowica umożliwia pracę w ciasnych miejscach.
- Równoległe szczęki nie ślizgają się, a więc nie niszczą wykończonych powierzchni.
- Trwałe laserowe oznaczenie rozmiaru - łatwiejsze ustawianie.
- Otwór na smycz.

Opis	Wymiary (mm)	Ilość w op.	Min. zam.	Numer Artykułu	Kod EAN
Wkładka piankowa z kluczami nastawnymi 150mm, 200mm & 250mm - do wózków narzędziowych 150mm, 200mm, 250mm	45 x 178.5 x 417	3	1	4932492397	4058546417642
Pusta wkładka piankowa do wózków narzędziowych (zestaw:4932493674)	45 x 178.5 x 417	1	1	4932493674	4058546508340



## Szyna z trzpieniami na nasadki SHOCKWAVE™ IMPACT DUTY 1/4" (12 szt.)

Opis	Ilość w op.	Min. zam.	Numer Artykułu	Kod EAN
Wkładka piankowa z zestawem długich nasadek udarowych 1/4" Impact Duty 17 szt - do wózków narzędziowych	17	1		
SHOCKWAVE™ IMPACT DUTY nasadki głębokie 1/4": 4/4,5/5/5,5/6/7/8/9/10/11/12/13mm, magnetyczny uchwyt na bity 152mm, magnetyczny uchwyt na bity 305mm, zestaw końcówek wkręcających 32 szt, adapter 1/4" Hex --> 1/4" kwadrat, adapter 1/4" kwadrat --> 1/4" Hex, pianka 417x177mm			4932493386	4058546482572
Pusta wkładka piankowa do nasadek 1/4" długich - do wózków narzędziowych	1	1	4932493385	4058546482565



## Zestaw nasadek udarowych SHOCKWAVE™ IMPACT DUTY 3/8" Hex

Opis	Ilość w op.	Min. zam.	Numer Artykułu	Kod EAN
Wkładka piankowa z zestawem krótkich nasadek udarowych 3/8" Impact Duty 23 szt - do wózków narzędziowych	23	1		
① SHOCKWAVE™ IMPACT DUTY Nasadki 3/8" STD: 6/7/8/9/10/11/12/13/14/15/16/17/18/19/20/21/22mm, przedłużka - 150mm, przedłużka - 250mm, adapter 3/8" kwadrat --> 1/4" kwadrat, adapter 3/8" kwadrat --> 1/2" kwadrat, 3/8" krętlik, adapter 3/8" kwadrat --> 1/4" Hex, Pianka 417x177mm			4932493388	4058546482596
Wkładka piankowa z zestawem długich nasadek udarowych 3/8" Impact Duty 23 szt - do wózków narzędziowych	23	1		
② SHOCKWAVE™ IMPACT DUTY Nasadki głębokie 3/8": 6/7/8/9/10/11/12/13/14/15/16/17/18/19/20/21/22mm, przedłużka - 150mm, przedłużka - 250mm, adapter 3/8" kwadrat --> 1/4" kwadrat, adapter 3/8" kwadrat --> 1/2" kwadrat, obrotowa 3/8", adapter 3/8" kwadrat --> 1/4" Hex, Pianka 417x177mm			4932493390	4058546482619
Pusta wkładka piankowa do nasadek 3/8" krótkich - do wózków narzędziowych	1	1	4932493387	4058546482589
Pusta wkładka piankowa do nasadek 3/8" długich - do wózków narzędziowych	1	1	4932493389	4058546482602



## Zestaw nasadek udarowych SHOCKWAVE™ IMPACT DUTY STD 1/2"

Opis	Ilość w op.	Min. zam.	Numer Artykułu	Kod EAN
Wkładka piankowa z zestawem krótkich nasadek udarowych 1/2" Impact Duty 32 szt - do wózków narzędziowych	32	1		
① SHOCKWAVE™ IMPACT DUTY Gniazdo 1/2" STD: 8/9/10/11/12/13/14/15/16/17/18/19/20/21/22/23/24/25/26/27/28/29/30/32mm, Automotive Set 1/2": 17/19/21mm, przedłużka - 150mm, przedłużka - 250mm, adapter 1/2" kwadrat --> 3/8" kwadrat, adapter 1/2" kwadrat --> 3/4" kwadrat, 1/2" krętlik, Pianka z plastikową podstawą 417x536mm			4932493392	4058546482633
Wkładka piankowa z zestawem długich nasadek udarowych 1/2" Impact Duty 34 szt - do wózków narzędziowych	34	1		
② SHOCKWAVE™ IMPACT DUTY głębokie nasadki 1/2": 8/9/10/11/12/13/14/15/16/17/18/19/20/21/22/23/24/25/26/27/28/29/30/32/33/36mm, zestaw samochodowy 1/2": 17/19/21mm, przedłużka - 150mm, przedłużka - 250mm, adapter 1/2" kwadrat --> 3/8" kwadrat, adapter 1/2" kwadrat --> 3/4" kwadrat, 1/2" Swivel, pianka z plastikową podstawą 417x536mm			4932493394	4058546482657
Pusta wkładka piankowa 417x536mm do nasadek 1/2" krótkich - do wózków narzędziowych	1	1	4932493391	4058546482626
Pusta wkładka piankowa 417x536mm do nasadek 1/2" długich - do wózków narzędziowych	1	1	4932493393	4058546482640

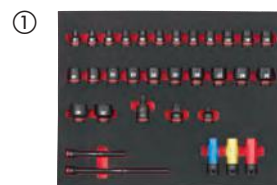



## Wkładki piankowe IMPACT DUTY 3/4" SHOCKWAVE™

Opis	Ilość w op.	Min. zam.	Numer Artykułu	Kod EAN
<b>Wkładka piankowa z zestawem krótkich nasadek udarowych 3/4" Impact Duty 12 szt - do wózków narzędziowych</b>	12	1		
① SHOCKWAVE™ IMPACT DUTY Nasadki 3/4" STD: 22/24/27/30/32/33/36mm, przedłużka 150mm, przedłużka 250mm, adapter 3/4" kwadrat --> 1/2" kwadrat, 3/4" obrotowy, adapter 3/4" kwadrat --> 1" kwadrat, pianka z plastikową podstawą 417x355mm			4932493396	4058546482671
<b>Wkładka piankowa z zestawem długich nasadek udarowych 3/4" Impact Duty 12 szt - do wózków narzędziowych</b>	12	1		
② SHOCKWAVE™ IMPACT DUTY Nasadki 3/4" głębokie: 22/24/27/30/32/33/36mm, przedłużka 150mm, przedłużka 250mm, adapter 3/4" kwadrat --> 1/2" kwadrat, 3/4" obrotowy, adapter 3/4" kwadrat --> 1" kwadrat, pianka z plastikową podstawą 417x355mm			4932493398	4058546482695
Pusta wkładka piankowa 417x536mm do nasadek 3/4" krótkich - do wózków narzędziowych	1	1	4932493395	4058546482664
Pusta wkładka piankowa 417x536mm do nasadek 3/4" długich - do wózków narzędziowych	1	1	4932493397	4058546482688



## Pusta wkładka piankowa

**NOWOŚĆ**

- Wytrzymała i odporna na ścieranie pianka o dużej gęstości.
- Szybka identyfikacja narzędzi i akcesoriów dzięki czerwonemu tłu.
- Pianka wycięta laserowo, aby zmaksymalizować przestrzeń w wózku 46".
- Idealny do przechowywania dodatkowych nasadek, akcesoriów, monet, śrub i innych drobnych części.

Opis	Wymiary (mm)	Ilość w op.	Min. zam.	Numer Artykułu	Kod EAN
① Pusta wkładka piankowa do wózka 46" - 79mm x 45mm x 178,5mm	45 x 178.5 x 78	1	1	4932492389	4058546417567
② Pusta wkładka piankowa do wózka 46" - 79mm x 45mm x 536mm	45 x 536 x 78	1	1	4932492390	4058546417574
③ Puste wkładki piankowe do wózków 46" 165mm	45 x 165 x 496	1	1	4932493635	4058546485061
④ Pusta wkładka piankowa do wózka 46" 115mm	45 x 115 x 496	1	1	4932493636	4058546485078

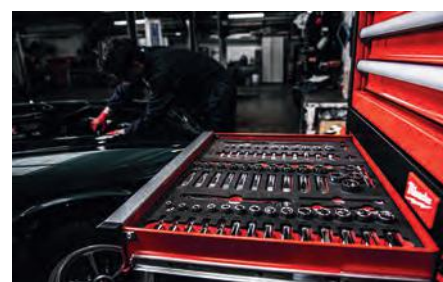
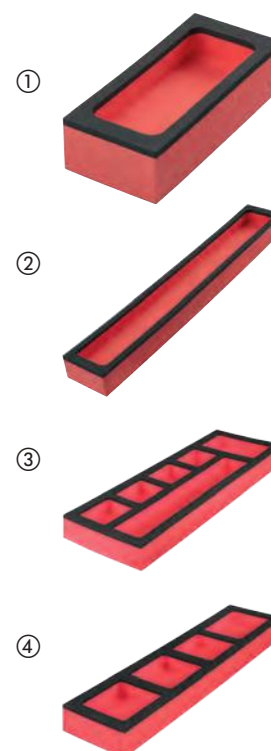

# PACKOUT™

**NAJBARDZIEJ WSZECHSTRONNY  
I TRWAŁY SYSTEM**

MODUŁOWY SYSTEM PRZECHOWYWANIA



NA BUDOWIE



W  
TRANSPORCIE



STACJONARNIE



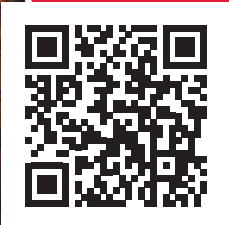

**ZESKANUJ TERAZ,  
ABY WIRTUALNIE  
ZBUDOWAĆ  
WŁASNY SYSTEM  
PACKOUT™**

## Zestaw PACKOUT<sup>™</sup> 123

- 1 x skrzynia PACKOUT<sup>™</sup> 1
- 1 x skrzynia PACKOUT 2
- 1 x skrzynia PACKOUT 3



Zawiera	Ilość w op.	Min. zam.	Numer Artykułu	Kod EAN
1 x skrzynia PACKOUT <sup>™</sup> 1, 1 x skrzynia PACKOUT <sup>™</sup> 2, 1 x skrzynia PACKOUT <sup>™</sup> 3	3	1	4932464244	4058546221898



## Zestaw startowy PACKOUT<sup>™</sup> transportation

- Zawiera: blat roboczy PACKOUT<sup>™</sup>, skrzynię PACKOUT<sup>™</sup> z 2 szufladami, skrzynię PACKOUT<sup>™</sup> z 3 szufladami i wózek PACKOUT<sup>™</sup>
- Łatwość przemieszczania w miejscu pracy
- Narzędzia są zawsze pod ręką
- Możliwość łączenia z wszystkimi innymi elementami systemu PACKOUT<sup>™</sup>

Opis	Wymiary (mm)	Ilość w op.	Min. zam.	Numer Artykułu	Kod EAN
Zestaw startowy PACKOUT <sup>™</sup> transportation	972 x 620 x 480	4	1	4932492892	4058546477639



## Zestaw startowy PACKOUT™

- 1 x skrzynia PACKOUT™
- 1 x skrzynia PACKOUT™ z 2 szufladami
- 1 x organizer PACKOUT™ Slim - duży



Opis	Ilość w op.	Min. zam.	Numer Artykułu	Kod EAN
Zestaw startowy PACKOUT™	3	1	4932479957	4058546377519
1 x wózek PACKOUT™, 1 x skrzynia PACKOUT™ z 2 szufladami, 1 x organizer PACKOUT™				

## Skrzynia PACKOUT™

- Element systemu modułowego do przechowywania PACKOUT™.
- Wykonany z odpornych na uderzenia polimerów, aby zapewnić wytrzymałość w miejscu pracy.
- Ładowność 113 kg.
- Regulowana rękojeść.
- Kółka 9" do jazdy po każdej nawierzchni.
- IP65 - zabezpieczenie przez deszczem i brudem i ochrona przed trudnymi warunkami atmosferycznymi.
- Rogi wzmocnione elementami metalowymi.
- Zapięcie wzmocnione elementami metalowymi.
- Wewnątrz znajduje się wkładka organizera.
- Miejsce do zamocowania ONE-KEY™ TICK™.



Opis	Wymiary (mm)	Ilość w op.	Min. zam.	Numer Artykułu	Kod EAN
Skrzynia PACKOUT™	650 x 561 x 472	1	1	4932464078	4058546220235



## Wózek transportowy PACKOUT<sup>™</sup>

- 2 miejsca do zamocowania modułów PACKOUT<sup>™</sup> - dodatkowe opcje przechowywania
- Uchwyt na dłuższe narzędzia, np. poziomice
- Udźwig 180 kg
- Koła wewnętrzne 25 cm umożliwiające łatwy przejazd przez drzwi.
- Składana podstawa ułatwiająca przechowywanie
- Element modułowego systemu przechowywania PACKOUT<sup>™</sup>.
- Wykonany z odpornych na uderzenia polimerów w celu zapewnienia trwałości w miejscu pracy.



Opis	Wymiary (mm)	Ilość w op.	Min. zam.	Numer Artykułu	Kod EAN
Wózek transportowy PACKOUT <sup>™</sup>	290 x 1200 x 510	1	1	4932472131	4058546325275

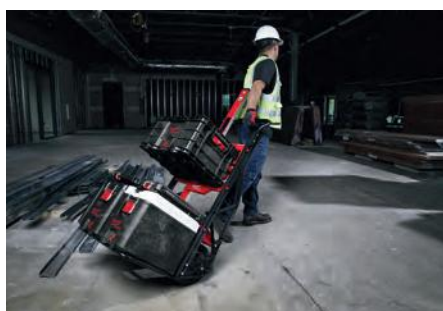

## Skrzynia PACKOUT<sup>™</sup> na kołach

- Ukształtowana pokrywa umożliwia wpięcie dwóch skrzyń PACKOUT<sup>™</sup> obok siebie.
- Koła 23 cm do łatwego przemieszczania skrzyni po trudnym terenie.
- Uchwyt klasy przemysłowej z udźwigniem do 113 kg.
- Ochronna uszczelka pokrywy pomaga zapobiegać uszkodzeniom narzędzi przez wodę i zanieczyszczenia z miejsca pracy.
- Większa pojemność pozwala na przechowywanie dużych narzędzi i materiałów.
- Wykonany z odpornych na uderzenia polimerów w celu zapewnienia trwałości w miejscu pracy.
- Element modułowego systemu przechowywania PACKOUT<sup>™</sup>.



Opis	Wymiary (mm)	Ilość w op.	Min. zam.	Numer Artykułu	Kod EAN
Skrzynia PACKOUT <sup>™</sup> na kołach	401 x 965 x 609	1	1	4932478161	4058546340940

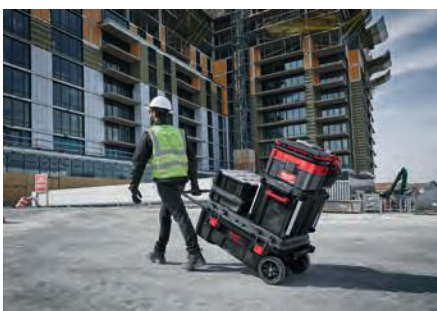

## Wózek PACKOUT™

- Maksymalny udźwig 113 kg.
- Konstrukcja kół umożliwia wygodne manewrowanie wózkiem we wszystkich kierunkach oraz łatwe przejeżdżanie po nierównościach podłoża.
- Specjalna blokada nożna umożliwia łatwe montowanie i zdejmowanie skrzyń i toreb PACKOUT™, a hamulce na przednich kołach zapobiegają samoczynnemu przemieszczaniu się wózka.
- Element systemu modułowego do przechowywania PACKOUT™.



Opis	Wymiary (mm)	Ilość w op.	Min. zam.	Numer Artykułu	Kod EAN
Wózek PACKOUT™	193 x 620 x 480	1	1	4932471068	4058546286965

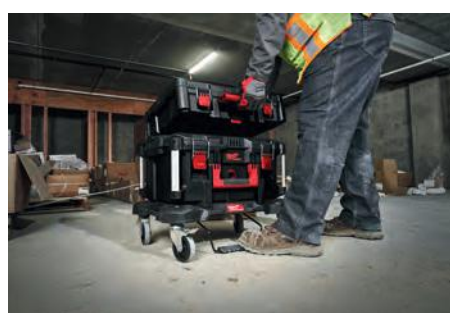

## Skrzynie PACKOUT™

- Element systemu modułowego do przechowywania PACKOUT™.
- Wykonany z odpornych na uderzenia polimerów, aby zapewnić wytrzymałość w miejscu pracy.
- IP65 - zabezpieczenie przez deszczem i brudem i ochrona przed trudnymi warunkami atmosferycznymi.
- Rogi wzmocnione elementami metalowymi.
- Zapięcie wzmocnione elementami metalowymi.
- Wewnątrz znajdują się wkładki umożliwiające organizację.
- Miejsce do zamocowania ONE-KEY™ TICK™.
- Górna rączka wzmocniona elementami metalowymi dla wygodniejszego noszenia (wyłącznie w większej skrzyni).



Opis	Wymiary (mm)	Ilość w op.	Min. zam.	Numer Artykułu	Kod EAN
① Skrzynia PACKOUT™ 2	282 x 561 x 411	1	1	4932464079	4058546220242
② Skrzynia PACKOUT™ 3	165 x 561 x 411	1	1	4932464080	4058546220259



## Skrzynia narzędziowa XL PACKOUT™

- Większa pojemność pozwala na przechowywanie dużych narzędzi, takich jak piły taśmowe czy piły kątowe.
- Ładowność 45kg.
- Możliwość łączenia z wszystkimi elementami systemu PACKOUT™.
- Wykonany z odpornych na uderzenia polimerów, aby zapewnić wytrzymałość w miejscu pracy.
- IP65 - zabezpieczenie przez deszczem i brudem i ochrona przed trudnymi warunkami atmosferycznymi.
- Rogi wzmocnione elementami metalowymi.
- Dostarczany z wyjmowaną tacką, ułatwiającą uporządkowanie małych akcesoriów.
- Miejsce do zamocowania ONE-KEY™ TICK™.



Opis	Wymiary (mm)	Ilość w op.	Min. zam.	Numer Artykułu	Kod EAN
Skrzynia narzędziowa XL PACKOUT™	422 x 554 x 394	1	1	4932478162	4058546340957



## Skrzynia PACKOUT™ z 4 szufladami

**NOWOŚĆ**

- Skrzynia PACKOUT™ z szufladami umożliwia łatwy dostęp do narzędzi nawet gdy znajduje się na samym dole ułożonych w wieżę skrzyń.
- Prowadnice kulkowe przystosowane do obciążeń do 11 kg,
- Każda skrzynia z szufladami posiada w zestawie regulowane przegródki, co umożliwiają wygodną organizację i przechowywanie różnych akcesoriów i narzędzi ręcznych.
- Blokada transportowa zapobiega niepożądanemu otwarciu szuflad podczas transportu.
- Możliwość zamknięcia szuflad na kłódkę.
- Wykonany z odpornych na uderzenia polimerów, aby zapewnić wytrzymałość w miejscu pracy.
- Element modułowego systemu przechowywania PACKOUT™.



Opis	Wymiary (mm)	Ilość w op.	Min. zam.	Numer Artykułu	Kod EAN
Skrzynia PACKOUT™ z 4 szufladami	363 x 564 x 414	1	1	4932493189	4058546480608

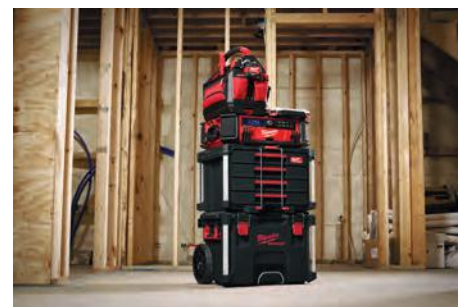
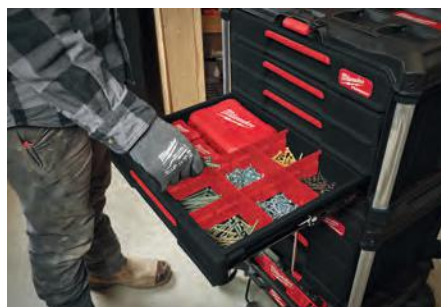



## Skrzynia PACKOUT™ z 3 szufladami

- Skrzynia PACKOUT™ z szufladami umożliwia łatwy dostęp do narzędzi nawet gdy znajduje się na samym dole ułożonych w wieżę skrzyń.
- Prowadnice kulkowe przystosowane do obciążeń do 11 kg,
- Blokada transportowa zapobiega niepożądanemu otwarciu szuflad podczas transportu oraz umożliwia zamknięcie szuflad na kłódkę.
- Każda skrzynia z szufladami posiada w zestawie regulowane przegródki, co umożliwia wygodną organizację i przechowywanie różnych akcesoriów i narzędzi ręcznych.
- Rogi wzmocnione elementami metalowymi.
- Wykonany z odpornych na uderzenia polimerów, aby zapewnić wytrzymałość w miejscu pracy.
- Element modułowego systemu przechowywania PACKOUT™.



Opis	Wymiary (mm)	Ilość w op.	Min. zam.	Numer Artykułu	Kod EAN
Skrzynia PACKOUT™ z 3 szufladami	363 x 564 x 414	1	1	4932472130	4058546325268

## Skrzynia PACKOUT™ z 2 szufladami

- Skrzynia PACKOUT™ z szufladami umożliwia łatwy dostęp do narzędzi nawet gdy znajduje się na samym dole ułożonych w wieżę skrzyń.
- Prowadnice kulkowe przystosowane do obciążeń do 11 kg.
- Przegródki Quick-Adjust Dividers w każdej szufladzie pozwalają w pełni dostosować układ dla lepszej organizacji.
- Blokada zabezpieczająca zapobiega niepożądanemu otwarciu szuflad podczas transportu.
- Umożliwia zamknięcie szuflad na kłódkę w celu zabezpieczenia przed kradzieżą.
- Wykonany z odpornych na uderzenia polimerów i wzmocnionych metalem narożników, aby zapewnić wytrzymałość w miejscu pracy.
- Element modułowego systemu przechowywania PACKOUT™.



Opis	Wymiary (mm)	Ilość w op.	Min. zam.	Numer Artykułu	Kod EAN
Skrzynia PACKOUT™ z 2 szufladami	363 x 564 x 414	1	1	4932472129	4058546325251

## Skrzynia PACKOUT™ z szufladami 2+1

**NOWOŚĆ**

- Skrzynia PACKOUT™ z szufladami umożliwia łatwy dostęp do narzędzi nawet gdy znajduje się na samym dole ułożonych w wieżę skrzyń.
- Prowadnice kulkowe przystosowane do obciążeń do 11 kg,
- Każda skrzynia z szufladami posiada w zestawie regulowane przegródki, co umożliwia wygodną organizację i przechowywanie różnych akcesoriów i narzędzi ręcznych.
- Blokada transportowa zapobiega niepożądanemu otwarciu szuflad podczas transportu oraz umożliwia zamknięcie szuflad na kłódkę.
- Umożliwia zamknięcie szuflad na kłódkę w celu zabezpieczenia przed kradzieżą.
- Wykonany z odpornych na uderzenia polimerów, aby zapewnić wytrzymałość w miejscu pracy.
- Element modułowego systemu przechowywania PACKOUT™.



Opis	Wymiary (mm)	Ilość w op.	Min. zam.	Numer Artykułu	Kod EAN
Skrzynia PACKOUT™ z szufladami 2+1	363 x 564 x 414	1	1	4932493190	4058546480615

## Szafka PACKOUT<sup>™</sup>

- Możliwość dostawienia na inne walizki PACKOUT<sup>™</sup>.
- Możliwość zawieszenia na płycie montażowej PACKOUT<sup>™</sup>.
- Bezpieczne układanie i zawieszanie dzięki mechanizmowi blokującemu na dole i z tyłu.
- Drzwiczki przednie zapewniające łatwy dostęp do przechowywanych w środku narzędzi. Drzwi można wsunąć do szafki, aby dostęp był łatwy i wygodny.
- Udźwig do 22 kg.
- Wykonany z odpornych na uderzenia polimerów, aby zapewnić wytrzymałość w miejscu pracy.
- Element modułowego systemu przechowywania PACKOUT<sup>™</sup>.



Opis	Wymiary (mm)	Ilość w op.	Min. zam.	Numer Artykułu	Kod EAN
Szafka PACKOUT <sup>™</sup>	381 x 508 x 381	1	1	4932480623	4058546409081



## Organizer PACKOUT<sup>™</sup> duży

- Element systemu modułowego do przechowywania PACKOUT<sup>™</sup>.
- Wykonany z odpornych na uderzenia polimerów, aby zapewnić wytrzymałość w miejscu pracy.
- Wewnątrz znajduje się 10 niezależnych koszy, które można zamontować w dowolnym miejscu.
- IP65 - zabezpieczenie przez deszczem i brudem i ochrona przed trudnymi warunkami atmosferycznymi.
- Specjalna ukształtowana pokrywa, która zapobiega przemieszczaniu się zawartości koszy podczas transportu.



Opis	Wymiary (mm)	Ilość w op.	Min. zam.	Numer Artykułu	Kod EAN
Organizer PACKOUT <sup>™</sup> duży	117 x 500 x 386	1	1	4932464082	4058546220273



## Organizer PACKOUT<sup>™</sup> średni

- Element systemu modułowego do przechowywania PACKOUT<sup>™</sup>.
- Wykonany z odpornych na uderzenia polimerów, aby zwiększyć wytrzymałość w miejscu pracy.
- Wewnątrz znajduje się 5 niezależnych koszy, które można zamontować w dowolnym miejscu.
- IP65 - zabezpieczenie przez deszczem i brudem i ochrona przed trudnymi warunkami atmosferycznymi.
- Specjalna ukształtowana pokrywa, która zapobiega przemieszczaniu się zawartości koszy podczas transportu.



Opis	Wymiary (mm)	Ilość w op.	Min. zam.	Numer Artykułu	Kod EAN
Organizer PACKOUT <sup>™</sup> średni	117 x 249 x 386	1	1	4932464083	4058546220280



## Organizer PACKOUT™ Slim - duży

- Element modułowego systemu przechowywania PACKOUT™.
- Wykonane z odpornych na uderzenia polimerów, aby zapewnić maksymalną wytrzymałość.
- Zawiera 2 duże i 8 małych koszy.
- Specjalnie ukształtowana pokrywa zabezpieczająca kosze przed przemieszczaniem się ich zawartości podczas transportu.
- IP65 - zabezpieczenie przez deszczem i brudem i ochrona przed trudnymi warunkami atmosferycznymi.

Opis	Wymiary (mm)	Ilość w op.	Min. zam.	Numer Artykułu	Kod EAN
Organizer PACKOUT™ Slim - duży	64 x 500 x 414	1	1	4932471064	4058546286927



## Organizer PACKOUT™ Slim - średni

- Element modułowego systemu przechowywania PACKOUT™.
- Wykonane z odpornych na uderzenia polimerów, aby zapewnić maksymalną wytrzymałość.
- Zawiera 1 duży i 4 małe kosze.
- Specjalnie ukształtowana pokrywa zabezpieczająca kosze przed przemieszczaniem się ich zawartości podczas transportu.
- IP65 - zabezpieczenie przez deszczem i brudem i ochrona przed trudnymi warunkami atmosferycznymi.

Opis	Wymiary (mm)	Min. zam.	Ilość w op.	Numer Artykułu	Kod EAN
Organizer PACKOUT™ Slim - średni	64 x 249 x 411	1	1	4932471065	4058546286934



## Organizer głęboki PACKOUT™

- 50% wyższy od standardowego organizera PACKOUT™ - idealny do przechowywania narzędzi, akumulatorów, ładowarek czy większych akcesoriów.
- Regulowane przegródki umożliwiają wygodną organizację i przechowywanie różnych akcesoriów i narzędzi ręcznych.
- Całkowity udźwign 22kg.
- Element modułowego systemu przechowywania PACKOUT™.
- Wykonany z odpornych na uderzenia polimerów, aby zapewnić wytrzymałość w miejscu pracy.
- IP65 - zabezpieczenie przez deszczem i brudem i ochrona przed trudnymi warunkami atmosferycznymi.

Opis	Wymiary (mm)	Ilość w op.	Min. zam.	Numer Artykułu	Kod EAN
Organizer głęboki PACKOUT™	178 x 507 x 386	1	1	4932478625	4058546348182



## Krata PACKOUT<sup>™</sup>

- Możliwość mocowania na skrzyniach i organizernach PACKOUT<sup>™</sup>, jak również na ścianie w połączeniu z płytą montażową PACKOUT<sup>™</sup>.
- Maksymalny udźwig 22 kg.
- Możliwość przechowywania większych narzędzi o niestandardowych kształtach.
- Wszystkie elementy PACKOUT<sup>™</sup> mogą być zamontowane na kratce.
- Element systemu modułowego do przechowywania PACKOUT<sup>™</sup>.



Opis	Wymiary (mm)	Ilość w op.	Min. zam.	Numer Artykułu	Kod EAN
Krata PACKOUT <sup>™</sup>	251 x 475 x 389	1	1	4932471724	4058546296230



## Kompaktowa skrzynia PACKOUT<sup>™</sup>

- Regulowane przegródki umożliwiają wygodną organizację i przechowywanie różnych akcesoriów i narzędzi ręcznych.
- Zmieści nawet narzędzia takie jak pilarka tarczowa, szlifierka czy wiertarka.
- Maksymalny udźwig 34 kg.
- Wykonana z odpornych na uderzenia polimerów.
- Ochrona IP 65 - zabezpieczenie przed deszczem i brudem.
- Część systemu przechowywania PACKOUT<sup>™</sup>



Opis	Wymiary (mm)	Ilość w op.	Min. zam.	Numer Artykułu	Kod EAN
Kompaktowa skrzynia PACKOUT <sup>™</sup>	330 x 249 x 411	1	1	4932471723	4058546292232



## Skrzynia termoizolacyjna PACKOUT™

- Podwójna izolacja utrzymuje niską temperaturę we wnętrzu skrzyni do 30h
- Ochrona IP 65 - nie przecieka, a do wnętrza nie dostaje się pył
- Wbudowany otwieracz do butelek
- Wyjmowana taca umożliwia przetrzymywanie leków i innych przedmiotów które nie mogą być włożone pomiędzy lód
- Pojemność 15l
- Wykonana z odpornych na uderzenia polimerów, aby zapewnić wytrzymałość w miejscu pracy.
- Element systemu modułowego do przechowywania PACKOUT™

Opis	Wymiary (mm)	Ilość w op.	Min. zam.	Numer Artykułu	Kod EAN
Skrzynia termoizolacyjna PACKOUT™	330 x 249 x 411	1	1	4932471722	4058546296216



## Skrzynia termoizolacyjna XL PACKOUT™

- Podwójna warstwa izolacyjna utrzymuje temperaturę przez 5 dni.
- Szczelna warstwa wewnętrzna przeznaczona do kontaktu z żywnością, klasa ochrony IP65
- Pojemność 38l.
- Wyjmowana taca do przechowywania leków lub innych przedmiotów osobistych nad powierzchnią wody z lodem.
- Wbudowany otwieracz do butelek.
- Wykonany z odpornych na uderzenia polimerów, aby zapewnić wytrzymałość w miejscu pracy.
- Element modułowego systemu przechowywania PACKOUT™.

Opis	Wymiary (mm)	Ilość w op.	Min. zam.	Numer Artykułu	Kod EAN
Skrzynia termoizolacyjna XL PACKOUT™	432 x 584 x 406	1	1	4932478648	4058546348410

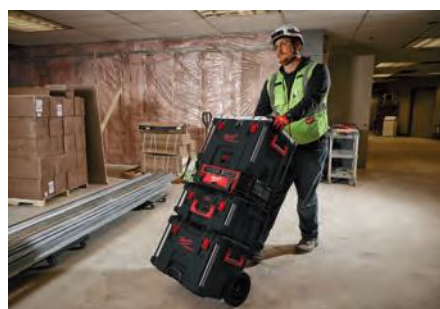
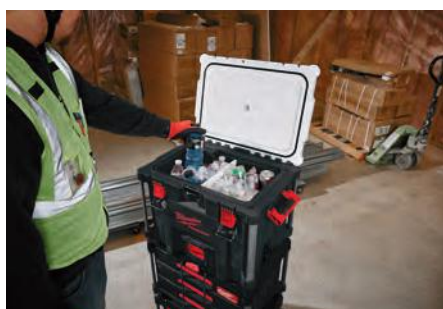

## System montażu PACKOUT™

- Szyny montażowe E-Track można montować na ścianie w pojazdach, sklepach lub garażach, zapewniając maksymalną wszechstronność.
- Konstrukcja z mechanizmem szybkiego uwalniania ułatwiająca montaż, regulację wysokości i wyjmowanie półek.
- Każda półka ma udźwignieć maksymalny 22 kg.
- Konstrukcja wzmocniona elementami metalowymi.
- Wykonany z odpornych na uderzenia polimerów, aby zapewnić wytrzymałość w miejscu pracy.
- Element modułowego systemu przechowywania PACKOUT™.



Opis	Wymiary (mm)	Ilość w op.	Min. zam.	Numer Artykułu	Kod EAN
① System montażu PACKOUT™ - zestaw (szyny E-track i 2 półki)	508 x 546 x 447	4	1	4932472127	4058546325237
② System montażu PACKOUT™ - pojedyncza półka	99 x 533 x 422	1	1	4932478711	4058546349042
③ Pionowe szyny E-track 50cm do systemu montażu PACKOUT™ - 2szt.	25 x 90 x 508	2	1	4932478996	4058546362782

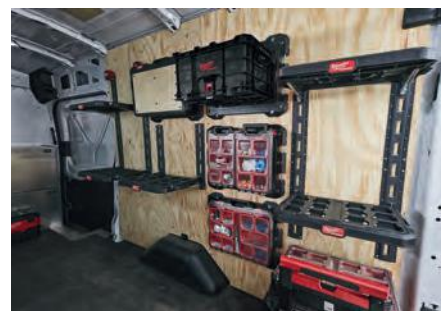

## Płyta montażowa PACKOUT™

- Możliwość przymocowania elementów PACKOUT™ do ściany oraz do podłoża.
- Możliwość stworzenia stacjonarnego systemu przechowywania PACKOUT™ w warsztacie.
- Kompatybilność ze wszystkimi elementami PACKOUT™.
- Wykonana z odpornych na uderzenia polimerów aby zapewnić najwyższą wytrzymałość.
- Kompatybilność ze wszystkimi elementami PACKOUT™.
- Zorganizuj swoją przestrzeń roboczą ze stacjonarnym systemem PACKOUT™

Opis	Wymiary (mm)	Ilość w op.	Min. zam.	Numer Artykułu	Kod EAN
① Płyta montażowa PACKOUT™	28 x 594 x 467	1	1	4932471638	4058546295370
② Kompaktowa płyta montażowa PACKOUT™	25 x 254 x 508	1	1	4932480621	4058546409067
③ Płyta montażowa XL PACKOUT™	25 x 762 x 508	1	1	4932480622	4058546409074



## Błat roboczy PACKOUT™

- Błat ze sklejki wodoodpornej zapewnia gładką powierzchnię do lekkich prac montażowych, pisania, szkicowania lub pracy na laptopie
- Umożliwia łatwy montaż popularnych materiałów roboczych i większych narzędzi do blatu ustawionego na innych skrzyniach PACKOUT™
- Udźwig 22 kg
- Element modułowego systemu przechowywania PACKOUT™.
- Wykonany z odpornych na uderzenia polimerów w celu zapewnienia trwałości w miejscu pracy.



Opis	Wymiary (mm)	Ilość w op.	Min. zam.	Numer Artykułu	Kod EAN
Błat roboczy PACKOUT™	53 x 607 x 389	1	4	4932472128	4058546325244

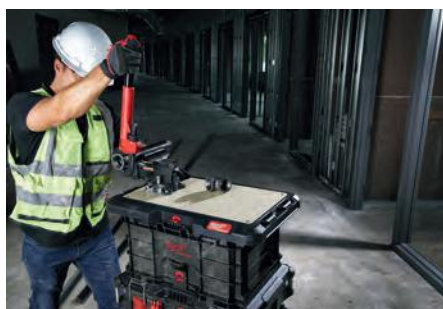

## Taca narzędziowa PACKOUT™

- Dodatkowy sposób organizacji narzędzi.
- Wszechstronna kompatybilność z elementami PACKOUT™: przyczep na lub włóż do środka skrzyń PACKOUT™.
- Mieści się w: Skrzyni PACKOUT™ 2, Skrzyni PACKOUT™ 1, Skrzyni XL PACKOUT™, Skrzyni PACKOUT™ na kołach
- Górny uchwyt umożliwia łatwy transport.
- Zawiera dostosowywane przegródki do niestandardowych układów.
- Udźwig 11 kg.
- Element modułowego systemu przechowywania PACKOUT™.



Opis	Wymiary (mm)	Ilość w op.	Min. zam.	Numer Artykułu	Kod EAN
Taca narzędziowa PACKOUT™	127 x 503 x 297	1	1	4932480625	4058546409104

## Przegroda do kraty PACKOUT™

- Podziel kratę PACKOUT™ na wiele stref do przechowywania.
- Dzięki ukształtowaniu przegrody można do kraty przyczepić elementy PACKOUT™ o połowie szerokości.
- Otwory montażowe do mocowania ładowarek i innych elementów.
- Element modułowego systemu przechowywania PACKOUT™.



Opis	Wymiary (mm)	Ilość w op.	Min. zam.	Numer Artykułu	Kod EAN
Przegroda do kraty PACKOUT™	234 x 330 x 94	1	1	4932480624	4058546409098

## Adapter PACKOUT<sup>™</sup> do HD BOX

- Wytrzymały adapter do skrzynek systemu PACKOUT<sup>™</sup>.
- Pasuje do górnej części skrzyń PACKOUT<sup>™</sup>.
- Umożliwia przenoszenie ciężkich pudełek na wierzchu skrzyń PACKOUT<sup>™</sup>.
- Wykonana z materiałów odpornych na uderzenia



Opis	Wymiary (mm)	Ilość w op.	Min. zam.	Numer Artykułu	Kod EAN
Adapter PACKOUT <sup>™</sup> do HD BOX	117 x 500 x 386	1	1	4932464081	4058546220266

## Wkłady piankowe PACKOUT<sup>™</sup>

- Możliwość pełnej personalizacji - wystarczy wyciąć dany kształt przy pomocy nożyka i wyjąć warstwy pianki.
- Zwiększona ochrona przechowywanych narzędzi.
- Bardziej zorganizowane przechowywanie elektronarzędzi, akcesoriów i narzędzi ręcznych.
- Nr art. 4932471428 - kompatybilne ze skrzyniami: PACKOUT<sup>™</sup> 2 (4932464079) - potrzebne 2 opakowania, PACKOUT<sup>™</sup> 3 (4932464080) - potrzebne 1 opakowanie.
- Nr art. 4932471927 - kompatybilne ze skrzynią PACKOUT<sup>™</sup> 1 (4932464078).



Opis	Ilość w op.	Min. zam.	Numer Artykułu	Kod EAN
Wkłady piankowe PACKOUT <sup>™</sup>	2	1	4932471428	4058546290566
Wkłady piankowe do skrzyni PACKOUT <sup>™</sup> 1	1	1	4932471927	4058546298265
Wkłady piankowe do skrzyni PACKOUT <sup>™</sup> z szufladami	2	1	4932479157	4058546369514



## Wąskie wkłady piankowe do szuflad PACKOUT<sup>™</sup>

**NOWOŚĆ**

- W pełni personalizowana - piankowa wkładka pozwala w pełni dostosować przechowywanie poprzez wycinanie niestandardowych kształtów w celu bezpiecznego przechowywania i ochrony narzędzi.
- Dostosuj wkładkę piankową w 4 prostych krokach:
  1. Obrysuj kształt produktu markerem INKZALL<sup>™</sup>.
  2. Użyj noża, aby wyciąć kontur.
  3. Zdejmij warstwy pianki tak aby uzyskać określoną głębokość.
  4. Umieść narzędzie we wkładce piankowej.
- Ref. 4932493993 zawiera 2 kawałki pianki. 1 kawałek pianki pasuje do wysokości szuflad 4-szufladowej skrzynki narzędziowej (4932493189) i wąskiej szuflady skrzynki narzędziowej z 2+1 szufladami (4932493190); 2 kawałki pianki pasują do wysokości dużej szuflady skrzynki narzędziowej z 2+1 szufladami (4932493190).



Opis	Wymiary (mm)	Ilość w op.	Min. zam.	Numer Artykułu	Kod EAN
Wąskie wkłady piankowe do szuflad PACKOUT <sup>™</sup> - 2szt.	91 x 414 x 318	2	1	4932493993	4058546511531



## Wymienne koszyki do skrzyń PACKOUT™

- Wymienne koszyki do skrzyń i organizatorów PACKOUT™
- 4932478298 - Wymowana taca pasująca do skrzyni PACKOUT™ 1 (4932464078) i 2(4932464079)
- 4932478299 - 2x Wymowana taca pasująca do skrzyni PACKOUT™ 3 (4932464080)
- 4932478300 - Wymowane koszyki pasujące do organizera PACKOUT™ dużego (4932464082) i średniego (4932464083)
- 4932478301 - Wymowane koszyki pasujące do organizera Slim PACKOUT™ dużego (4932471064) i średniego (4932471065)

Opis	Ilość w op.	Min. zam.	Numer Artykułu	Kod EAN
① Wymowana taca pasująca do skrzyni PACKOUT™ 1 i 2	1	1	4932478298	4058546344757
② Wymowane tace pasujące do skrzyni PACKOUT™ 3	4	1	4932478299	4058546344764
③ Wymowane koszyki pasujące do organizera Slim PACKOUT™ dużego i średniego	5	1	4932478301	4058546344788
④ Wymowane koszyki pasujące do organizera PACKOUT™ dużego i średniego	5	1	4932478300	4058546344771
⑤ Przegrodki do skrzyni PACKOUT™ z 3 szufladami	8	1	4932479104	4058546368982
⑥ Przegrodki do skrzyni PACKOUT™ z 2 szufladami	8	1	4932479105	4058546368999



## Wkładki piankowe do szuflad PACKOUT™ z kluczami MAX BITE™ i szczypcami

NOWOŚĆ

- Uchwyt MAX BITE™ zapewnia lepszy chwyt i zapobiega wyrabianiu łbów śrub i nakrętek.
- Zaokrąglona dwuteowa rękojeść dla wygodnego chwytu.
- Czytelne oznaczenia na boku klucza wypełnione tuszem - łatwa identyfikacja rozmiaru.
- Szczypce o konstrukcji w kształcie V dla pewnego chwytu i większej precyzji. Specjalne hartowanie zębów do 60 HRC.
- Laserowo hartowane ostrza w szczypcach do 64 HRC umożliwiają cięcie drutu, śrub, wkrętów i gwoździ.
- Pasuje idealnie do szuflady PACKOUT™.
- Wycinana laserowo wysokiej jakości pianka do idealnego przechowywania narzędzi.



Opis	Ilość w op.	Min. zam.	Numer Artykułu	Kod EAN
Wkładka piankowa z kluczami MAX BITE™ i szczypcami - do skrzyni PACKOUT™ z szufladami, 19 szt.	19	1	4932493339	4058546482107
Klucze płasko-oczkowe 8mm, 9mm, 10mm, 11mm, 12mm, 13mm, 14mm, 15mm, 16mm, 17mm, 18mm, 19mm, 20mm, 21mm oraz 22 mm ; Szczypce długie 205mm, szczypce tnące 160mm, szczypce nastawne 180mm, klucz nastawny 150mm				

## Wkładka piankowa z szczypcami i wkrętakami VDE - do skrzyni PACKOUT z szufladami, 10 szt

**NOWOŚĆ**

- Przetestowane przy napięciu 10 000 V i posiadają atest do 1 000 V.
- Optymalny efekt dźwigni zapewniający łatwą pracę bez dużego wysiłku
- Do 60% mniejsza moc wymagana podczas cięcia.
- Wąska izolowana powłoka do zastosowań elektrycznych w ciasnych przestrzeniach.
- Uchwyt Tri-Lobe zapewniający maksymalny moment obrotowy.
- Spłaszczony z 3 stron kołnierz na rękojeści zapobiega przetaczaniu się wkrętaka.
- Wysokiej jakości pianka zapewniająca większą trwałość, laserowo wycinane rozmiary dla łatwej i szybkiej identyfikacji rozmiaru oraz czerwone tło do szybkiej identyfikacji brakujących narzędzi.



Opis	Ilość w op.	Min. zam.	Numer Artykułu	Kod EAN
Wkładka piankowa ze szczypcami i wkrętakami VDE - do skrzyni PACKOUT <sup>™</sup> z szufladami, 10szt.	10	1	4932493637	4058546485085
<p>Szczypce do zdejmowania izolacji VDE 160mm (4932464573); Szczypce długie okrągłe VDE (4932464564); Szczypce do cięcia bocznego VDE 160mm (4932464567); Szczypce uniwersalne VDE 180mm (4932464572); Wkrętak izolowany VDE 0.5 X 3 X 100 (4932478713); Woltomierz (4932478719); Wkrętak izolowany VDE PZ 1x80mm (4932478725); Wkrętak izolowany VDE 2x100mm (4932478726) Wkrętak izolowany VDE 0.8 X 4 X 100 (4932478715); 1.0 X 5.5 X 125 (4932478716)</p>				

## Wkładki piankowe do szuflad PACKOUT<sup>™</sup> z wkrętakami i szczypcami (10szt.)

**NOWOŚĆ**

- Stałe oznaczenia pozwalają na łatwą identyfikację typu wkrętaka.
- Hartowane końcówki magnetyczne zapewniają maksymalną trwałość i przyczepność.
- Optymalny efekt dźwigni zapewniający łatwą pracę bez dużego wysiłku
- Miękka w dotyku konstrukcja głowicy dzięki zaokrąglonemu krawędziom zapobiega urazom dłoni.
- Wysokiej jakości pianka zapewniająca dłuższą trwałość, laserowo grawerowane rozmiary dla łatwej i szybkiej identyfikacji rozmiaru oraz czerwone tło do szybkiej identyfikacji brakujących narzędzi.



Opis	Ilość w op.	Min. zam.	Numer Artykułu	Kod EAN
Wkładka piankowa z szczypcami i wkrętakami - do skrzyni PACKOUT <sup>™</sup> z szufladami, 10 szt	10	1	4932493638	4058546485092
<p>Szczypce nastawy 250mm (4932492459); Szczypce uniwersalne 180mm (4932492462); Szczypce długie 205mm (4932492465); Szczypce tnące boczne 160mm (4932492463); Wkrętaki PZ1 x 100 (4932471791); PZ2 x 125 (4932471793); Wkrętak TRI-LOBE SL 0.5x3x75 (4932471775); SL 0.8x4x100 (4932471778); SL 1.0x5.5x125 (4932471779); SL 1.2x6.5x125 (4932471781)</p>				

## Wkładka piankowa z narzędziami ręcznymi do prac hydraulicznych - do skrzyni PACKOUT™ z szufladami, 8 szt

**NOWOŚĆ**

- Szczypce nastawne: podwójnie ząbkowana szczęka zapewniająca maksymalną pewność chwytu.
- Szczypce: indukcyjnie hartowane krawędzie tnące dla najdłuższej żywotności.
- Bez użycia dodatkowych narzędzi: ponad 10X szybsza wymiana ostrzy.
- Obcinak mini do rur miedzianych :chromowane rolki zapewniają trwałość i ochronę przed rdzą co wydłuża żywotność
- Wysokiej jakości pianka zapewniająca większą trwałość, laserowo wycinane rozmiary dla łatwej i szybkiej identyfikacji rozmiaru oraz czerwone tło do szybkiej identyfikacji brakujących narzędzi.



Opis	Ilość w op.	Min. zam.	Numer Artykułu	Kod EAN
Wkładka piankowa z narzędziami ręcznymi do prac hydraulicznych - do skrzyni PACKOUT™ z szufladami, 8 szt	8	1	4932493639	4058546485108
<p>Szczypce nastawne 250mm (4932492459); Szczypce długie 205mm (4932492465); Szczypce tnące boczne 160mm (4932492463); Gratownik (48224255); Poziomica Torpedo Compact (4932472122); Kompaktowa piła do metalu (48220012); Obcinak do rur miedzianych 42mm (48229252); Obcinak mini do rur miedzianych 22 mm (48229258)</p>				

## Zestaw piankowy do szuflady PACKOUT™ z kluczami płasko-oczkowymi z grzechotką (55szt.)

**NOWOŚĆ**

- Mechanizm zapadkowy z 90 zębami i kątem obrotu 4° (umożliwia pracę w ciasnych przestrzeniach)
- Konstrukcja spłaszczonej z 4 stron zapewnia ochronę przed staczaniem się, łatwość odczytu klucza i lepszy chwyt podczas dokręcania ręcznego.
- Mechanizm grzechotki z 144 zębami i skok roboczy 2,5° umożliwiają pracę w ciasnych przestrzeniach.
- Uchwyt MAXBITE™ zapewnia lepszy chwyt nawet przy wyrobionych łbach śrub i nakrętek.
- Składane klucze hex i torx umożliwiają łatwy dostęp i przechowywanie.
- Zaokrąglona dwuteowa rękojeść dla wygodnego chwytu.
- Wysokiej jakości pianka zapewniająca dłuższą trwałość, laserowo grawerowane rozmiary dla łatwej i szybkiej identyfikacji rozmiaru oraz czerwone tło do szybkiej identyfikacji brakujących narzędzi.



Opis	Ilość w op.	Min. zam.	Numer Artykułu	Kod EAN
Zestaw piankowy do szuflady PACKOUT™ z kluczami płasko-oczkowymi z grzechotką 3/8 (55szt.)	55	1	4932493640	4058546485115
<p>Zestawy nsadek z grzechotką 32szt. (4932464945), Zestawy kluczy płasko-oczkowych z grzechotką MAX BITE™ 7szt. (4932464993); zestaw składanych kluczy imbusowych HEX 8szt. (4932480978); zestaw składanych kluczy imbusowych TORX 8szt. (4932480979)</p>				

## Wkładki piankowe do szuflad PACKOUT™ zestaw do obróbki drewna (6szt.)

**NOWOŚĆ**

- Mocny stalowy obuch zapobiegający odpryskom w momencie uderzenia Uchwyt SHOCKSHIELD™ zmniejsza wibracje w momencie uderzenia
- Wysokiej jakości pianka zapewniająca dłuższą trwałość, laserowo grawerowane rozmiary dla łatwej i szybkiej identyfikacji rozmiaru oraz czerwone tło do szybkiej identyfikacji brakujących narzędzi.



Opis	Ilość w op.	Min. zam.	Numer Artykułu	Kod EAN
Wkładki piankowe do szuflad PACKOUT™zestaw do obróbki drewna (6szt.)	6	1	4932493641	4058546485122
<p>1/4" Dłuta o sfazowanej krawędzi (4932479892); 1/2" Dłuta o sfazowanej krawędzi (4932479893); 3/4" Dłuta o sfazowanej krawędzi(4932479894); 1" Dłuta o sfazowanej krawędzi(4932479895); 10in Łapka do usuwania gwoździ i listew przypodłogowych (4932478252); Młotek ciesielski z trzonkiem stalowym, pazur prosty 16oz/450g (4932478653)</p>				

## Wkładki piankowe do szuflad **PACKOUT™** narzędzia do cięcia i mierzenia (4szt.)

**NOWOŚĆ**

- Do 10 razy szybsza wymiana brzeszczotu w pile do metalu bez użycia narzędzi
- Do 4 razy trwalsza metalowa blokada noża zatraskowego zapewniająca najdłuższą żywotność.
- Taśma z powłoką zapobiegającą rozdarciu na pierwszych 15 cm ostrza zapewnia najwyższą trwałość.
- Wysokiej jakości pianka zapewniająca dłuższą trwałość, laserowo grawerowane rozmiary dla łatwej i szybkiej identyfikacji rozmiaru oraz czerwone tło do szybkiej identyfikacji brakujących narzędzi.



Opis	Ilość w op.	Min. zam.	Numer Artykułu	Kod EAN
Wkładki piankowe do szuflad PACKOUT™ z narzędziami do cięcia i mierzenia (4szt.)	4	1	4932493642	4058546485139
Zestaw: pila do metalu 300mm (48220050); nożyk z łamanym ostrzem 18 mm (48221961); taśma magnetyczna 5/27 (4932464599); INKZALL™ czarny marker (48223100)				

## Wkładki piankowe do szuflad **PACKOUT™** ze szczypcami (8szt.)

**NOWOŚĆ**

- Optymalny efekt dźwigni zapewniający łatwą pracę bez dużego wysiłku
- Zaokrąglone krawędzie - zapobiegają urazom dłoni i uszkodzeniom izolacji przy gięciu przewodów
- Podwójnie ząbkowana szczęka zapewniająca maksymalną pewność chwytu i hartowane indukcyjnie ząbki z samozaciskowe ząbkowaniem
- Chropowata powierzchnia boczna zapobiega ślizganiu i poprawia chwyt.
- Pianka premium dla dłuższej żywotności, grawerowane laserowo oznaczenia rozmiarów dla szybszej identyfikacji rozmiarów oraz czerwone tło dla szybszej identyfikacji brakujących narzędzi



Opis	Ilość w op.	Min. zam.	Numer Artykułu	Kod EAN
Wkładki piankowe do szuflad PACKOUT™ ze szczypcami (8szt.)	8	1	4932493643	4058546485146
Szczypce nastawne 180mm (4932492458), Szczypce nastawne 250mm (4932492459), Szczypce nastawne 300mm (4932492460); Szczypce uniwersalne 165mm (4932492461), Szczypce uniwersalne 180mm (4932492462); Szczypce długie 205mm (4932492465); Szczypce tnące boczne 160mm (4932492463); Szczypce tnące boczne o zwiększonym przełożeniu 200mm (4932492464).				

## Wkładki piankowe do szuflad **PACKOUT™** z wkrętakami precyzyjnymi (17szt.)

**NOWOŚĆ**

- W pełni metalowy rdzeń zapewnia najwyższą trwałość.
- Długi grot zapewnia lepszą widoczność i łatwiejszy dostęp w ciasnych przestrzeniach.
- Obrotowa końcówka rękojści 360° gwarantuje wysoką precyzję. Chromowana powierzchnia grota dla ochrony przed korozją.
- Wysokiej jakości pianka zapewniająca dłuższą trwałość, laserowo grawerowane rozmiary dla łatwej i szybkiej identyfikacji rozmiaru oraz czerwone tło do szybkiej identyfikacji brakujących narzędzi.



Opis	Ilość w op.	Min. zam.	Numer Artykułu	Kod EAN
Wkładki piankowe do szuflad PACKOUT™ z wkrętakami precyzyjnymi (17szt.)	17	1	4932493644	4058546485153
Zestaw wkrętaków precyzyjnych 6szt. (PH00/PH0/SL1.6/SL2/SL3.2/SL4) (4932471869), zestaw wkrętaków precyzyjnych 6szt. (T6,T7,T8,T9,T10,T15) (4932471870); Tester 0.5 X 3 X 65 (4932478719); Wkrętak TRI-LOBE S/DRIVER PH2x125 (4932471788); Wkrętak TRI-LOBE S/DRIVER SL 0.8x4x100 (4932471778); TRI-LOBE S/Driver T20x100 (4932471801); Pobjiak (4932480975)				

## Wkładki piankowe do szuflad PACKOUT™ z grzechotką i nasadkami

- Mechanizm grzechotki z 90 zębami (skok roboczy 4°) umożliwia pracę w ciasnych przestrzeniach.
- Konstrukcja spłaszczona z 4 stron FOUR FLAT™ zapobiega przetaczaniu się nasadek i jest dostosowana do dokręcania kluczem.
- Pasuje idealnie do szuflady PACKOUT™.
- Wycinana laserowo wysokiej jakości pianka do idealnego przechowywania narzędzi.



Opis	Ilość w op.	Min. zam.	Numer Artykułu	Kod EAN
① Wkładka piankowa z nasadkami 1/2", bitami udarowymi, adapterem i kluczami imbusowymi - do skrzyni PACKOUT™ z szufladami, 70 szt.	70	1	4932480716	4058546410018
Grzechotka 1/2"; Nasadki 1/2": 10mm, 11mm, 12mm, 13mm, 14mm, 15mm, 16mm, 17mm, 18mm, 19mm, 20mm, 21mm, 22mm, 23mm, 24mm, Nasadki długie 1/2": 10mm, 11mm, 12mm, 13mm, 14mm, 15mm, 16mm, 17mm, 18mm, 19mm; przedłużki 1/2" 76mm i 127mm; klucze imbusowe HEX 9 szt.; bity udarowe SHOCKWAVE™ IMPACT DUTY 2 x TX10 / 4 x TX15 / 5 x TX20 / 5 x TX25 / 5 x TX30 / 2 x TX40 / 1 x TX50, 1 x TX B07 / 1 x TX B08 / 1 x TX B09 / 1 x TX B010 / 1 x TX B015 / 1 x TX B020 / 1 x TX B025. 1 x uchwyt				
② Wkładka piankowa z nasadkami 1/4", grzechotką, wkrętakami i kluczem nastawnym - do skrzyni PACKOUT™ z szufladami, 35 szt.	35	1	4932480717	4058546410025
Grzechotka 1/4"; nasadki 1/4" standardowe i długie: 5mm, 5.5mm, 6mm, 7mm, 8mm, 9mm, 10mm, 11mm, 12mm, 13mm, 14mm, 15mm; przedłużki 76mm i 152mm, adapter 1/4"; wkrętaki SL3 / SL 4 / SL5 / SL 6 / PH 1 / PH); klucz nastawny 250mm				

## Torby PACKOUT™

- Element systemu modułowego do przechowywania PACKOUT™.
- Mocna konstrukcja: wykonane z nylonu balistycznego 1680D.
- Kształtowana, odporna na uderzenia podstawa.
- Zapięcia, suwaki i zatrzaski wykonane w pełni z metalu.
- Wytrzymała, ukształtowana rękojeść.



Opis	Wymiary (mm)	Ilość kieszeni	Ilość w op.	Min. zam.	Numer Artykułu	Kod EAN
① Torba PACKOUT™ 25 cm	300 x 250 x 320	28	1	1	4932464084	4058546220297
② Torba PACKOUT™ 40 cm	250 x 400 x 430	31	1	1	4932464085	4058546220303
③ Torba PACKOUT™ 50 cm	280 x 500 x 430	32	1	1	4932464086	4058546220310



## Torba narzędziowa zamykana PACKOUT<sup>™</sup> 38 cm

**NOWOŚĆ**

- Torba wykonana z balistycznego materiału poliestrowego 1680D i 1800D zapewniającego maksymalną trwałość
- Warstwowe materiały zapewniające trwałość i sztywność
- Elementy wykonane w całości z metalu, kieszenie wzmocnione na obwodzie, co zapewnia zachowanie ich oryginalnego kształtu
- 65 kieszeni wewnętrznych i zewnętrznych
- Nowy, innowacyjny pasek na ramię, który można przechowywać na uchwycie
- Ulepszony uchwyt do przenoszenia, który równomiernie rozkłada ciężar podczas przenoszenia
- Podstawa PACKOUT<sup>™</sup> chroni torbę przed wilgocią i gruzem
- Moduł systemu PACKOUT<sup>™</sup>



Opis	Wymiary (mm)	Ilość w op.	Min. zam.	Numer Artykułu	Kod EAN
Torba narzędziowa zamykana PACKOUT <sup>™</sup> 38 cm	510 x 460 x 260	1	1	4932493623	4058546484941

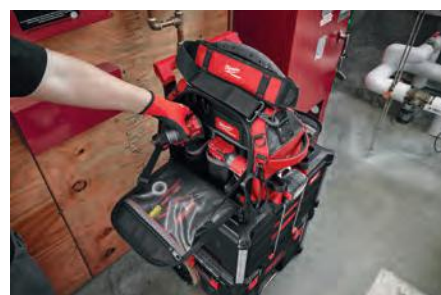

## Profesjonalna torba narzędziowa Pro PACKOUT<sup>™</sup> 25 cm

**NOWOŚĆ**

- Torba wykonana z balistycznego materiału poliestrowego 1680D i 1800D zapewniającego maksymalną trwałość
- Warstwowe materiały zapewniające trwałość i sztywność
- Kieszenie wzmocnione na obwodzie, co zapewnia zachowanie ich oryginalnego kształtu
- 35 kieszeni i schowków dla najlepszej organizacji narzędzi
- Nowy innowacyjny pasek na ramię, który można przechowywać na uchwycie
- Ergonomiczny uchwyt umożliwiający wygodne przenoszenie
- Podstawa PACKOUT<sup>™</sup> chroni torbę przed wilgocią i gruzem
- Moduł systemu PACKOUT<sup>™</sup>



Opis	Wymiary (mm)	Ilość w op.	Min. zam.	Numer Artykułu	Kod EAN
Profesjonalna torba narzędziowa Pro PACKOUT <sup>™</sup> 25 cm	480 x 380 x 230	1	1	4932493622	4058546484934



## Torby na ramię PACKOUT™

- Element modułowego systemu przechowywania PACKOUT™.
- Konstrukcja z nylonu balistycznego 1680 D zapewnia najwyższą trwałość.
- Odporna na uderzenia podstawa chroni zawartość torby przed wodą i zanieczyszczeniami.
- Wyściełany pasek na ramię oraz uchwyty po bokach torby - różne możliwości noszenia.



Opis	Wymiary (mm)	Ilość w op.	Min. zam.	Numer Artykułu	Kod EAN
① Torba na ramię PACKOUT™ 38 cm	427 x 381 x 254	1	1	4932471066	4058546286941
② Torba na ramię PACKOUT™ 50 cm	427 x 508 x 279	1	1	4932471067	4058546286958



## Torba z kieszenią na laptopa PACKOUT™

- Element modułowego systemu przechowywania PACKOUT™.
- Konstrukcja z nylonu balistycznego 1680 D zapewnia najwyższą trwałość.
- Odporna na uderzenia podstawa chroni zawartość torby przed wodą i zanieczyszczeniami.
- 58 kieszeni, w tym wzmocniona przegroda na urządzenia elektroniczne.
- Bezpieczne przechowywanie laptopów i tabletów.



Opis	Wymiary (mm)	Ilość w op.	Min. zam.	Numer Artykułu	Kod EAN
Torba z kieszenią na laptopa PACKOUT™	432 x 432 x 279	1	1	4932471130	4058546287580



## Plecak PACKOUT™

- Element modułowego systemu przechowywania PACKOUT™.
- Konstrukcja z nylonu balistycznego 1680 D zapewnia najwyższą trwałość.
- 48 kieszeni, w tym 2 wzmocnione przegrody idealne do przechowywania sprzętu elektronicznego.
- Wzmocniona kształtowana podstawa umożliwi postawienie plecaka oraz zapobiega dostawaniu się do niego wilgoci i zanieczyszczeń.
- Dodatkowo wyściełana tylna część plecaka, szelki Heavy Duty, regulowany pasek na klatkę piersiową oraz pasek do przymocowania plecaka do walizki zapewniają najwyższy komfort użytkowania.



Opis	Wymiary (mm)	Ilość w op.	Min. zam.	Numer Artykułu	Kod EAN
Plecak PACKOUT™	508 x 381 x 292	1	1	4932471131	4058546287597



## Torba termoizolacyjna PACKOUT™

- Element modułowego systemu przechowywania PACKOUT™.
- Odporna na uderzenia podstawa chroni zawartość torby przed wodą i zanieczyszczeniami.
- Dodatkowa warstwa izolacji utrzymuje chłód aż do 24 godzin.
- Dodatkowa warstwa wyścielająca zapobiega przeciekaniu.
- Pasek na ramię dla wygodnego przenoszenia.



Opis	Wymiary (mm)	Ilość w op.	Min. zam.	Numer Artykułu	Kod EAN
Torba termoizolacyjna PACKOUT™	406 x 394 x 254	1	1	4932471132	4058546287603

## Kubki PACKOUT™

- Podwójne ścianki z izolacją próżniową utrzymujące wysoką temperaturę napojów gorących, a niską zimnych.
- Obracana magnetyczna przykrywka dla łatwego otwierania/zamykania, nawet bez zdejmowania rękawic.
- Wytrzymała konstrukcja ze Stali nierdzewnej 18/8 zapewniająca wysoką trwałość.
- Można myć w zmywarce.
- Możliwość łączenia z elementami systemu PACKOUT™.



Opis	Ilość w op.	Min. zam.	Numer Artykułu	Kod EAN
Kubek PACKOUT™ 591ml - czerwony	1	6	4932479074	4058546368685
Kubek PACKOUT 887ml - czerwony	1	6	4932479075	4058546368692





## Butelki PACKOUT™

**NOWOŚĆ**

- Utrzymuje wysoką lub niską temperaturę napojów przez cały dzień dzięki grubszym ściankom zewnętrznym
- Stal nierdzewna 18/8
- Można myć w zmywarce
- Pokrywki pasują do wszystkich butelek i kubków w systemie PACKOUT™ (nie pasują do zwykłych kubków!)
- Mocowanie butelek i kubków PACKOUT™ na każdej płaskiej powierzchni za pomocą uchwytu montażowego
- Możliwość zamontowania do podstawy PACKOUT™

Opis	Wymiary (mm)	Ilość w op.	Min. zam.	Numer Artykułu	Kod EAN
① Butelka termiczna Packout™ z pokrywką 532ml - czerwona	267 x 80 x 80	1	8	4932493991	4058546511517
Butelka termiczna Packout™ z pokrywką 532ml - czarna	267 x 80 x 80	1	8	4932493992	4058546511524
Butelka termiczna Packout™ z pokrywką 710ml - czerwona	305 x 86 x 86	1	8	4932493465	4058546483364
② Butelka termiczna Packout™ z pokrywką 710ml - czarna	305 x 86 x 86	1	8	4932493466	4058546483371
Butelka termiczna Packout™ z pokrywką 1065ml - czerwona	318 x 100 x 100	1	6	4932493467	4058546483388
③ Butelka termiczna Packout™ z pokrywką 1065ml - czarna	318 x 100 x 100	1	6	4932493468	4058546483395
④ Pokrywka do kubka PACKOUT™	105 x 78 x 78	1	8	4932493464	4058546483357



## PACKOUT™ stacjonarny zestaw startowy

**NOWOŚĆ**

- Zawiera płytę montażową PACKOUT™ XL 4932480622, uchwyt na wiertarkę PACKOUT™ 4932480712, uchwyt na baterię M18™r 4932480709, uchwyt na baterię M12™ 4932480708.

Opis	Ilość w op.	Min. zam.	Numer Artykułu	Kod EAN
PACKOUT™ stacjonarny zestaw startowy	4	1	4932493620	4058546484910



## Haki do przechowywania PACKOUT<sup>™</sup>

**NOWOŚĆ**

- Haki ze stali o wysokiej wytrzymałości do przechowywania nawet ciężkich narzędzi i przedmiotów.
- Specjalna powłoka chroni haki i przechowywane na nim przedmioty.
- Łatwy i szybki dostęp do wszystkich narzędzi.
- Najbezpieczniejszy i najłatwiejszy montaż dzięki mechanizmowi Click & Lock.
- Pozwala na zaaranżowanie warsztatu tak, aby spełniał indywidualne potrzeby każdego użytkownika.
- Element stacjonarnego systemu przechowywania PACKOUT<sup>™</sup>.

Opis	Wymiary (mm)	Ilość w op.	Min. zam.	Numer Artykułu	Kod EAN
① Hak narzędziowy prosty PACKOUT <sup>™</sup>	203 x 89 x 229	1	5	4932480700	4058546409852
② Hak narzędziowy zakrzywiony PACKOUT <sup>™</sup>	279 x 89 x 152	1	5	4932480701	4058546409869
③ Hak duży PACKOUT <sup>™</sup>	203 x 152 x 229	1	3	4932480702	4058546409876
④ Hak duży w kształcie litery S PACKOUT <sup>™</sup>	38 x 89 x 178	1	5	4932480703	4058546409883
⑤ Hak narzędziowy prosty PACKOUT <sup>™</sup> - mały	102 x 89 x 102	1	5	4932480704	4058546409890
⑥ Hak narzędziowy zakrzywiony PACKOUT <sup>™</sup> - mały	178 x 89 x 76	1	5	4932480705	4058546409906
⑦ Zestaw 7 małych haczyków na jednym uchwycie PACKOUT <sup>™</sup>	100 x 232 x 77	1	6	4932493384	4058546482558
⑧ Pojedynczy hak narzędziowy prosty PACKOUT <sup>™</sup> - mały	98 x 98 x 120	1	5	4932493383	4058546482541

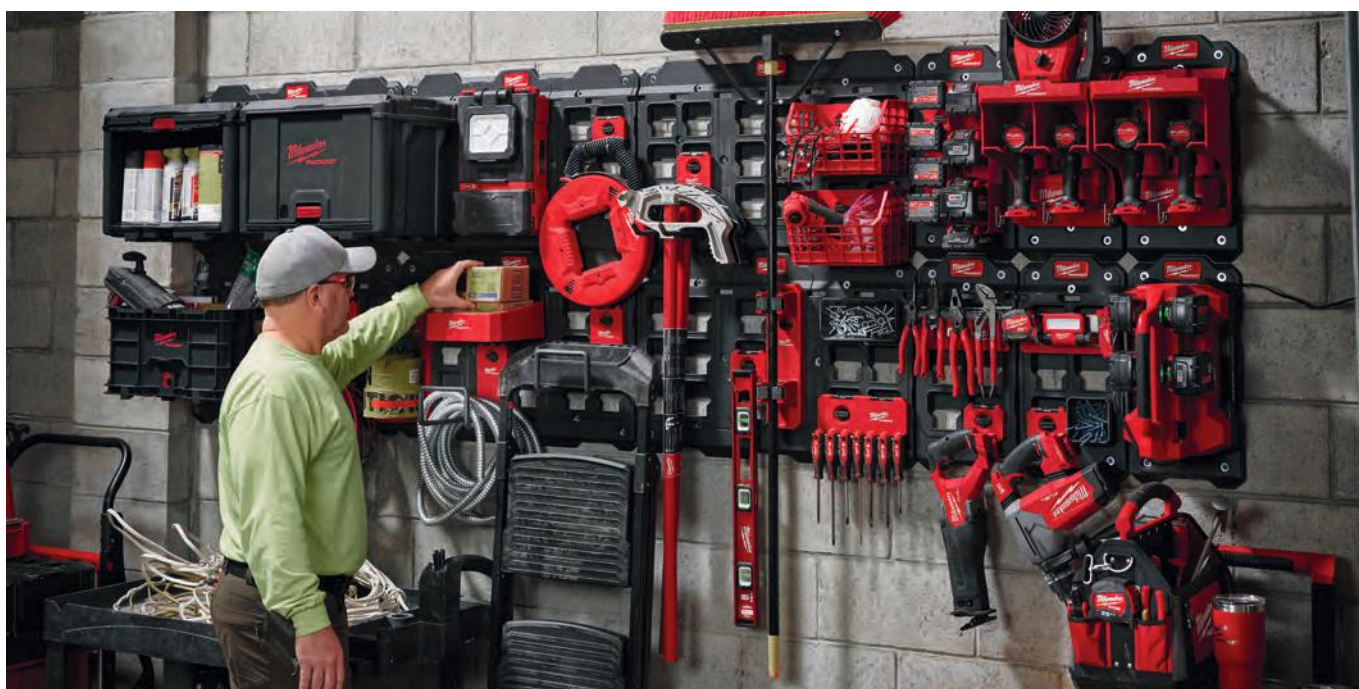
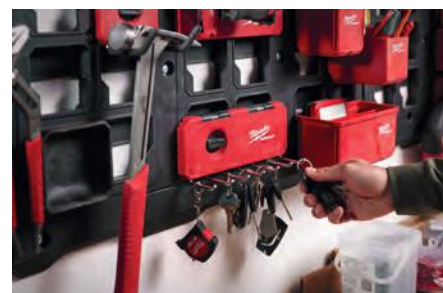
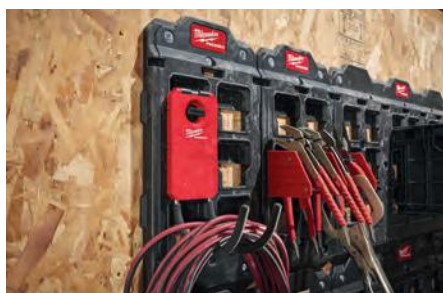

## Półki i uchwyty PACKOUT™

NOWOŚĆ

- Łatwy i szybki dostęp do wszystkich narzędzi.
- Najbezpieczniejszy i najłatwiejszy montaż dzięki mechanizmowi Click & Lock.
- Pozwala na zaaranżowanie warsztatu tak, aby spełniał indywidualne potrzeby każdego użytkownika.
- Element stacjonarnego systemu przechowywania PACKOUT™.

Opis	Wymiary (mm)	Ilość w op.	Min. zam.	Numer Artykułu	Kod EAN
① Półka PACKOUT™ mała	254 x 241 x 89	1	5	4932480713	4058546409982
② Uchwyt kubelkowy PACKOUT™	127 x 102 x 178	1	4	4932480706	4058546409913
③ Uchwyt na ręczniki PACKOUT™	165 x 102 x 330	1	5	4932480707	4058546409920
④ Uchwyt na szczytce PACKOUT™	89 x 241 x 127	1	6	4932480710	4058546409951
⑤ Uchwyt na wkrętaki PACKOUT™	90 x 236 x 90	1	6	4932480711	4058546409968
⑥ Uchwyt do zawieszania narzędzi PACKOUT™	90 x 234 x 40	1	6	4932493377	4058546482480
⑦ Uchwyt magnetyczny PACKOUT™	92 x 234 x 65	1	4	4932493378	4058546482497
⑧ Koszyk z otworami PACKOUT™	172 x 252 x 190	1	4	4932493379	4058546482503



## Uchwyty na akumulatory PACKOUT™

NOWOŚĆ

- Pozwala na organizację akumulatorów.
- Bezpieczne wpinanie akumulatora do uchwytu.
- Łatwy i szybki dostęp do wszystkich akumulatorów.
- Najbezpieczniejszy i najłatwiejszy montaż dzięki mechanizmowi Click & Lock.
- Pozwala na zaaranżowanie warsztatu tak, aby spełniał indywidualne potrzeby każdego użytkownika.
- Element stacjonarnego systemu przechowywania PACKOUT™.

Opis	Wymiary (mm)	Ilość w op.	Min. zam.	Numer Artykułu	Kod EAN
① Uchwyty na akumulatory M12™ PACKOUT™	66 x 102 x 330	1	6	4932480708	4058546409937
② Uchwyty na akumulatory M18™ PACKOUT™	102 x 102 x 330	1	4	4932480709	4058546409944

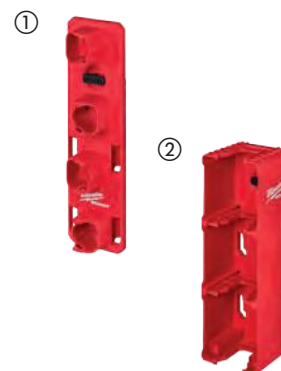

## Uchwyty na elektronarzędzia PACKOUT™

**NOWOŚĆ**

- Łatwy i szybki dostęp do wszystkich narzędzi.
- Najbezpieczniejszy i najłatwiejszy montaż dzięki mechanizmowi Click & Lock.
- Pozwala na zaaranżowanie warsztatu tak, aby spełniał indywidualne potrzeby każdego użytkownika.
- Element stacjonarnego systemu przechowywania PACKOUT™.

Opis	Wymiary (mm)	Ilość w op.	Min. zam.	Numer Artykułu	Kod EAN
① Uchwyt na wiertarkę PACKOUT™	254 x 241 x 356	1	2	4932480712	4058546409975
② Uchwyt na narzędzia z długą rękojęcią PACKOUT™	178 x 241 x 356	1	3	4932480714	4058546409999
③ Uchwyt na 1 narzędzie z długą rękojęcią PACKOUT™	347 x 97 x 127	1	6	4932493382	4058546482534

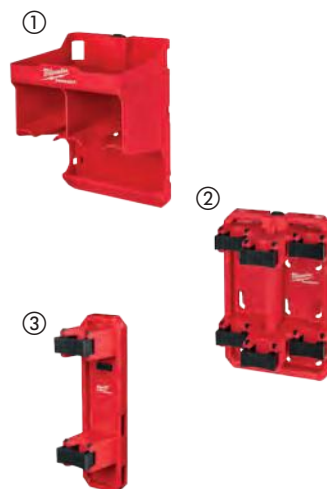

## Pojemniki PACKOUT™

**NOWOŚĆ**

- Pozwala na przechowywanie wkrętów, taśm i innych małych przedmiotów.
- W zestawie z wymiowanymi przegródkami i wewnętrznymi tackami pozwalające na jeszcze lepszą organizację.
- Możliwość zawieszenia na płytach montażowych PACKOUT™.
- Pasują do organizera PACKOUT™ (4932464082) oraz organizera średniego PACKOUT™ (4932464083).
- Magnetyczne pojemniki pasują do dużego organizera PACKOUT™ (4932471064) oraz średniego organizera PACKOUT™ (4932471065).
- Pojemniki magnetyczne mogą być również mocowane do powierzchni metalowych.
- Wyprodukowane z odpornych na uderzenia polimerów.
- Część systemu przechowywania PACKOUT™.

Opis	Wymiary (mm)	Ilość w op.	Min. zam.	Numer Artykułu	Kod EAN
① Pojemnik PACKOUT™ 10x10 cm	46 x 102 x 102	2	6	4932480698	4058546409838
② Pojemnik PACKOUT™ 10x20 cm	46 x 203 x 102	2	6	4932480699	4058546409845
③ Pojemnik magnetyczny 10x10 cm PACKOUT™	10 x 10 x 45	1	6	4932493380	4058546482510
④ Pojemnik magnetyczny 10x20 cm PACKOUT™	10 x 20 x 45	1	6	4932493381	4058546482527



## Plecak Premium wzmacniany

- Konstrukcja z nylonu balistycznego 1680D oraz solidne metalowe zapięcia zapewniają najwyższą trwałość.
- Wzmocniona kształtowana podstawa umożliwia postawienie plecaka oraz zapobiega dostawaniu się do niego wilgoci i zanieczyszczeń.
- Regulowany pasek na klatkę piersiową oraz do zamocowania na rękojeści walizki.
- Wyściełane i wytrzymałe szelki równomiernie rozkładają ciężar i zapewniają najwyższy komfort noszenia.
- 48 kieszeni, w tym 2 wzmocnione przegrody idealne do przechowywania sprzętu elektronicznego.
- Plecak umożliwia doskonałą organizację wszystkich przechowywanych sprzętów.



Opis	Wymiary (mm)	Ilość w op.	Min. zam.	Numer Artykułu	Kod EAN
Plecak Premium wzmacniany	240 x 457 x 518	1	1	4932464833	4058546227784



## Plecak roboczy wzmacniany

- Wytrzymały: wykonany z nylonu balistycznego 1680D
- Podstawa z twardego plastiku umożliwia postawienie torby i zapewnia maksymalną ochronę przy każdej pogodzie
- Wyściełane, przepuszczające powietrze paski: bardzo wygodne i solidnie wykonane
- Odginana przednia kieszeń: dużo miejsca – ogółem 35 kieszeni
- Odginana przednia kieszeń dla łatwiejszego dostępu i przechowywania większych przedmiotów. Boczna kieszeń na butelkę wody
- Pionowa ścianka narzędziowa: maksymalizuje przestrzeń do przechowywania zwalniając miejsce na duże przedmioty
- Kieszeń na laptop: umożliwia bezpieczne przechowywanie laptopów / tabletów i rzeczy osobistych
- Zewnętrzne troki: umożliwiają przypinanie przedmiotów



Opis	Wymiary (mm)	Ilość w op.	Min. zam.	Numer Artykułu	Kod EAN
Plecak roboczy wzmacniany	363 x 203 x 594	1	1	48228200	045242333943



## Plecak roboczy

- Mocna konstrukcja: wykonana z nylonu balistycznego 1680D
- Wyściełane naramienniki dla większej wygody użytkowania
- Kieszka na laptopa umożliwia bezpieczny transport laptopów/tabletów i innych urządzeń
- 18 przegródek dla zorganizowanego przechowywania

Opis	Wymiary (mm)	Ilość w op.	Min. zam.	Numer Artykułu	Kod EAN
Plecak roboczy	360 x 210 x 520	1	1	4932464252	4058546221973



## Plecak Premium

- Mocna konstrukcja: wykonane z nylonu balistycznego 1680D.
- Wzmocniona podstawa chroni plecak przed uszkodzeniem w ciężkich warunkach na placu budowy.
- Regulowany pasek na klatkę piersiową oraz do zamocowania na rękojeści walizki.
- Wyściełane i wytrzymałe szelki równomiernie rozkładają ciężar i zapewniają najwyższy komfort noszenia.
- 22 kieszenie, w tym wyściełana przegroda na laptop/tablet umożliwiają wygodną organizację sprzętu.

Opis	Wymiary (mm)	Ilość w op.	Min. zam.	Numer Artykułu	Kod EAN
Plecak Premium	200 x 300 x 498	1	1	4932464834	4058546227791



## Torba termoizolacyjna

- Mocna konstrukcja: wykonane z nylonu balistycznego 1680D.
- Mocna i solidna konstrukcja gwarantuje wytrzymałość w ciężkich warunkach na placu budowy.
- Podwójna izolacja i dodatkowe wyściełanie zapobiegające przeciekaniu - utrzymanie chłodu aż do 24 godzin.
- Klips do przymocowania taśmy mierniczej pełni również funkcję otwieracza do butelek.
- Wyściełany pasek na ramię z elementami metalowymi oferuje najwyższą trwałość.
- Specjalna przegroda do przechowywania sprzętu elektronicznego.

Opis	Wymiary (mm)	Ilość w op.	Min. zam.	Numer Artykułu	Kod EAN
Torba termoizolacyjna	280 x 350 x 380	1	1	4932464835	4058546227807



## Torba dla elektryków

- Mocna konstrukcja: wykonana z nylonu balistycznego 1680D
- Wytrzymała i gruba. Z podwójnymi, nitowanymi szwami
- Zintegrowany uchwyt: umożliwia łatwy transport. Zapewnia łatwy montaż w miejscu pracy
- Mocna podstawa: umożliwia postawienie torby, nawet całkowicie załadowanej
- Zintegrowane szlufki: umożliwiają noszenie torby na pasie narzędziowym
- Centralnie zamontowane pierścienie w kształcie litery D: umożliwiają równe zawieszenie na pasku na ramię
- Metalowa klamka na taśmę mierniczą: bezpieczne miejsce na taśmę zapewniające łatwy dostęp

Opis	Ilość w op.	Min. zam.	Numer Artykułu	Kod EAN
Torba dla elektryków	1	1	48228112	045242509157



## Uprząż budowlana

- Mocna konstrukcja: wykonana z nylonu balistycznego 1680D
- Z podwójnymi, nitowanymi szwami
- Wyściełana 4-punktowa uprząż: rozkłada ciężar dla zapewnienia wygody
- Wyściełany, przepuszczający powietrze pas: bardzo wygodny i solidnie wykonany
- Zintegrowany uchwyt umożliwia łatwy transport, zapewnia łatwy montaż w miejscu pracy
- Metalowe zaczepy na szelki: umożliwiają przypięcie szelek



Opis	Ilość w op.	Min. zam.	Numer Artykułu	Kod EAN
Uprząż budowlana	1	1	48228120	045242333974

## Szelki

- Regulowane paski dostosowane do każdego użytkownika
- Mocna konstrukcja: wykonana z nylonu balistycznego 1690D



Opis	Ilość w op.	Min. zam.	Numer Artykułu	Kod EAN
Szelki	1	1	48228145	045242358212

## Pas roboczy

- Elementy metalowe i nylon balistyczny zapewniają wysoką trwałość
- Maksymalny obwód talii 143 cm



Opis	Ilość w op.	Min. zam.	Numer Artykułu	Kod EAN
Pas roboczy	1	1	48228140	045242358168

## Walizki Heavy Duty

- Walizki dostarczane z zamkami i pianką.

Walizka HD	Wymiary (mm)	Ilość w op.	Min. zam.	Numer Artykułu	Kod EAN
1	475 x 358 x 132	1	1	4932453385	4002395146376
3	475 x 358 x 230	1	1	4932453386	4002395143634
Walizka Heavy Duty uniwersalna. Dostarczana z wkładką z pianki.		1	1	4932459751	4058546029234
Zapasowe zatrzaski.		2	1	4932373252	4002395347247
Adapter PACKOUT™ do walizek Heavy Duty		1	1	4932464081	4058546220266





Nothing but **HEAVY DUTY.**<sup>TM</sup>

**Techtronic Industries Eastern Europe Sp. z o.o.**

Komitetu Obrony Robotników 45 A

02-146 Warszawa

Telefon: +48 24 24 24 004

E-mail: [biuro@tti-emea.com](mailto:biuro@tti-emea.com)

Partner Handlowy